



Memòria del pressupost de la UIB per a l'exercici 2019

1. INTRODUCCIÓ

Coneguda la transferència nominativa corrent i d'inversió de la Comunitat Autònoma de les Illes Balears per a l'any 2019, es comença a elaborar el pressupost. L'augment d'aquestes transferències previst per a l'any 2019 és de 8.424.672,34 euros, un 13,1% d'augment respecte de l'any 2018, sense comptar el finançament de Medicina. Si hi incloem els 461.595,22 euros que rebrem aquest any per als estudis de Medicina, el percentatge d'augment passa a ser del 13,5%.

Aquest augment de 8.886.267,56 euros està repartit en la transferència corrent del capítol 4, de 8.511.267,56 euros, i 375.000 euros d'augment de la transferència d'inversió del capítol 7.

Enguany, igual que l'any passat, tot i que en partida pressupostària diferent, hem d'afegir l'entrada a tresoreria de l'import de l'edifici interdepartamental, de 6.900.000 euros, que, com ja sabem, es troba dins el programa operatiu FEDER.

Un cop més hem d'agrair a tots els responsables d'aquestes partides pressupostades per a 2019 el seu esforç per dotar cada vegada millor la nostra universitat, i la millora de les partides respecte de 2018.

Seguint amb la filosofia dels darrers anys, l'actual pressupost de 2019 s'ha fet tenint en compte tres objectius clars: el primer, quantificar cada una de les partides d'ingrés i de despesa en funció de les dades de liquidació dels pressuposts anteriors, ajustadament al que serà el liquidat de 2019. El segon, incorporar-hi demandes que ens fan tant els informes d'auditoria com la Sindicatura de Comptes. I, en tercer lloc, incorporar-hi el màxim de les accions programàtiques de l'equip rectoral.

Les grans xifres del nou pressupost que es presenta són:

El total del pressupost de la UIB per a 2019 puja a la xifra de 110.243.070,84 euros, enfront dels 102.581.526,25 euros de l'exercici anterior, fet que suposa un increment del 7,46%.

Pressupost total de la UIB: 110.243.070,84 euros

Pressuposts UIB

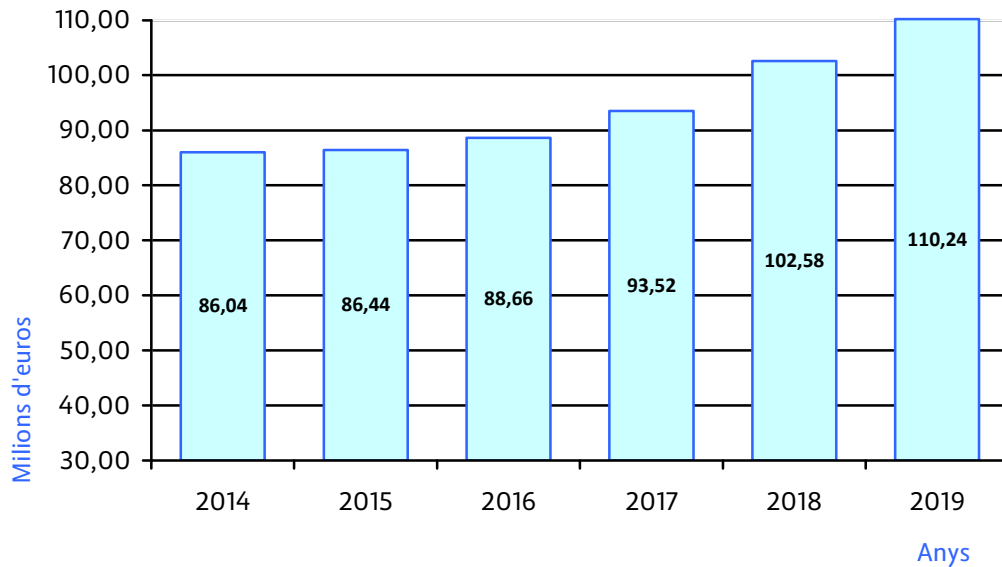

Les partides de l'actual pressupost són una continuïtat de les de 2018. En aquesta memòria en destacarem les que experimenten modificacions significatives, les que apareixen per primera vegada i les que han desaparegut o s'han eliminat.

2. INGRESSOS

Les principals partides dels ingressos són les transferències que el Govern de les Illes Balears assigna a la Universitat per al funcionament del dia a dia, és a dir, per atendre les despeses i inversions corrents, en concret, la partida 450 del pressupost i la 750, per fer així comparables les xifres entre diferents exercicis. Són les anomenades transferències nominatives corrents i d'inversió, que el 2019 (s'hi inclou Medicina) són de 74.482.259,42 euros, quantitat que suposa un increment del 13,55% respecte a l'exercici anterior, que era de 65.595.991,81 euros.

Aquest increment, que representa 8.886.267,56 euros més, es reparteix en un augment de 8.511.267,56 euros del capítol 4, de transferència corrent de la CAIB, i 375.000 euros del capítol 7, de transferència de capital. És important fer constar que aquesta partida no és increment en la seva totalitat, ja que inclou la consolidació de l'1,5% fins al juny de 2018, i l'1,75% a partir de juliol de 2018, que no estava pressupostat i del qual el Govern ens va fer transferència extraordinària per complir la pujada prevista als Pressuposts Generals de l'Estat aprovats el juny de 2018. A més, per a 2019 s'inclou la previsió en aquest pressupost de la pujada fins al 2,25%

Transferència nominativa corrent i d'inversió:

- Quantitat total → 74.482.259,42 euros
- Increment → 8.886.267,56 euros
- Increment percentual → 13,5%

El gràfic següent mostra l'evolució d'aquest decisiu ingrés els darrers anys.

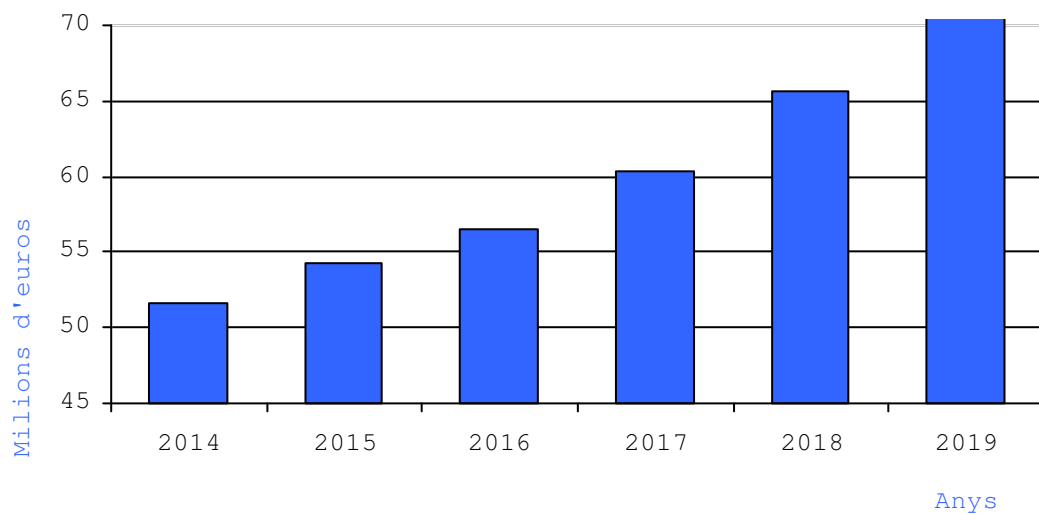

Els 13.250 estudiants prevists el curs 2019-20 situen la previsió de la transferència nominativa corrent (no s'hi inclou la transferència nominativa d'inversió) per estudiant en 5.449 euros per a 2019, un augment del 12,9% respecte de l'any anterior (que va ser de 4.825 euros), fet que és motivat per l'augment de la transferència nominativa corrent i del grau de Medicina.

Transferència nominativa estimada per estudiant el 2019

- 5.449 euros

Transferència nominativa per estudiant

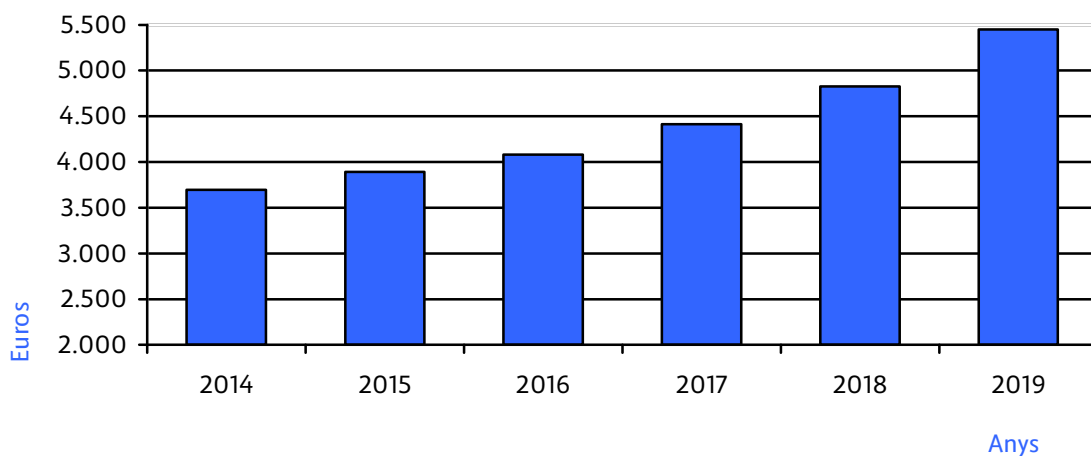

Del capítol 3, d'ingressos de preus públics i altres ingressos, cal comentar dos elements que han estat decisius a l'hora de fer la previsió dels ingressos d'aquest capítol: primer, que durant el 2018 el Govern balear va decidir abaixar el preu de les matrícules (un 10% als estudis de grau, superiors artístics i màsters oficials, i un 15% als màsters professionalitzadors); aquests percentatges suposen una baixada d'ingressos que hem calculat en 700 mil euros (570 mil euros als preus públics de grau i 130 mil euros als preus públics de postgrau) i la quantitat ve compensada al pressupost de 2019. En segon lloc, els alumnes que es matriculen d'estudis oficials tenen una tendència a abaixar el nombre de crèdits matriculats. També remarcam que les previsions d'ingressos de les escoles adscrites baixen.

El capítol 5 ha patit una alteració respecte a l'any passat, concretament pels baixos tipus d'interès, i no hi ha cap moviment en les concessions administratives.

El capítol 7 és de transferències de capital, i concretament la transferència nominativa d'inversió procedent de la Comunitat Autònoma de les Illes Balears s'ha vist incrementada en 375.000 euros, i ara per a l'any 2019 és de 2.275.000 euros. A més, hi ha la partida d'inversió de fons FEDER per a 2019, de 144.000 euros per a l'administració electrònica. Cal recalcar l'increment de les transferències previstes procedents de l'Administració de l'Estat en 845.739,71 euros, concretament cal destacar la Unitat d'Excel·lència María de Maetzu, que suposa un increment anual de 500.000 euros durant quatre anys.

El capítol 8 és d'actius financers. En aquest pressupost és un dels capítols que experimenta una major modificació, atès que per primera vegada no preveu la partida de romanents genèrics, i això significa que s'ha ajustat el pressupost a la realitat, i d'altra banda, per l'increment dels romanents específics conseqüència de la incorporació dels 6.900.000 euros per a la construcció de l'edifici interdepartamental, que el 2018 estaven prevists al capítol 9, de préstecs rebuts, i

que a final de 2018 el Govern balear ens ha fet efectius per a aquesta nova infraestructura.

3. DESPESES

3.1. Despeses de personal, capítol 1

La despesa de personal té un pes en el conjunt del pressupost del 66,62%: 73.445.087,57 euros, xifra que s'ha vist incrementada respecte a l'any passat en 6.233.863,85 euros, un 9,27%. Aquest augment es destina al creixement vegetatiu del personal, i a accions de millora tant per al personal d'administració i serveis com per al personal docent i investigador, compromís en què l'equip rectoral, any rere any, intenta millorar pel que fa a les persones dels dos col·lectius que treballen a la UIB.

**Increment del capítol 1, despeses de personal:
6.233.863,85 euros, un 9,27% més**

Cal comentar en aquest apartat l'objectiu permanent de l'equip de direcció de la Universitat d'aconseguir que la transferència nominativa corrent cobreixi el cost del capítol 1. La diferència entre la transferència i el cost enguany, gràcies a l'esforç del Govern, s'ha minorat de forma considerable, però, de tota manera, l'import de 72.207.259,42 euros de la transferència encara se situa per davall del cost del capítol 1, de 73.445.087,57 euros.

En aquest capítol volem destacar que des de l'any passat, d'acord amb els articles 70 i 81.4 de la Llei orgànica 6/2001, de 21 de desembre, d'universitats, es presenta acompanyant el pressupost la relació de llocs de treball, tant del personal docent i investigador (PDI) com del personal d'administració i serveis (PAS).

Despesa de personal docent i investigador:

El pressupost destinat al PDI s'incrementa en 3.907.404,30 euros i arriba així a un total de 50.040.374,45 euros. Aquest increment inclou, a més de la pujada lineal de l'1,5% i de l'1,75% de retribucions de l'exercici 2018, així com la previsió del 2,25% per a 2019, el creixement vegetatiu per triennis, quinquennis, sexennis, i de complements retributius autonòmics, així com altres accions que l'equip de direcció ha prioritzat:

a) Continuar amb les promocions d'ajudant a ajudant doctor, d'ajudant doctor a professor contractat doctor interí i de TU a CU.

b) Incrementar fins al 100% el pagament dels quinquennis als professors contractats doctors i fins al 66% el pagament dels quinquennis als professors contractats doctors interins, així com assolir el pagament del 100% dels seus sexennis.

c) Fer efectiu el pagament del 100% dels triennis als professors contractats doctors interins, als ajudants i ajudants doctors.

d) Aquest pressupost també preveu la partida per anar minorant de 80 a 60 hores l'increment de docència que va suposar el Decret Wert.

D'altra banda, el pressupost preveu una partida per a millores de plantilla de personal docent i investigador i la dotació econòmica prevista als convenis d'implantació de les dobles titulacions Eco-Turisme i ADE-Turisme.

Finalment aquest pressupost també inclou les partides necessàries per a la dotació de les places previstes al conveni d'implantació dels estudis de Medicina.

Despesa de personal d'administració i serveis:

El pressupost de personal destinat al PAS s'incrementa en 2.318.875,47 euros i arriba així a un total de 23.267.657,49 euros. Aquest increment inclou, a més de la pujada lineal de l'1,5% i l'1,75% de retribucions de l'exercici 2018, la previsió del 2,25% per a l'exercici 2019, el creixement vegetatiu per triennis i altres accions de millora per a aquest col·lectiu.

Les actuacions que preveu aquest pressupost s'han centrat bàsicament en tres grans blocs:

a) D'una banda, inclou una partida per a millores de la relació de llocs de treball i equiparacions retributives, per coherència amb les tasques encomanades i per donar resposta a projectes i necessitats dels serveis.

b) També s'inclou la previsió econòmica per continuar amb la dotació de places per als estudis de Medicina, d'acord amb el conveni específic de finançament per a la implantació d'aquests estudis.

c) Finalment, aquest pressupost de despeses de PAS inclou una partida per continuar amb la implantació progressiva de la carrera professional, que arribarà així al 75 per cent.

També cal destacar, en relació amb la carrera professional, que està en procés la implantació d'un programa pilot de treball per objectius als diferents serveis de la UIB, que s'ha de convertir en l'eina que permeti avaluar el PAS i, en definitiva, que permeti pujar, mantenir o fins i tot davallar els diferents esglaons en què està estructurada la carrera professional del PAS de la UIB.

3.2. Despeses previstes als altres capítols

El capítol 2, dedicat a despeses en béns corrents i de serveis, no experimenta cap increment significatiu respecte a l'any anterior, més enllà dels ajusts principalment per l'execució de l'any anterior, l'efecte dels nous estudis, nous manteniments d'infraestructura TIC i equipaments de videoconferència, així com els manteniments de noves aplicacions de software de gestió implantades per assumir les noves necessitats vinculades a la transformació digital i l'increment de l'IPC en les despeses de funcionament de la Universitat. Cal remarcar el fet que es preveu que els anomenats «romanents especials», bàsicament els que venen compromesos d'anys anteriors, experimentin un descens de 302.913,08 euros, dada que fa que el resultat global d'aquest capítol presenti un lleuger increment.

En resum, el capítol 2 té una variació de 205.541,36 euros, import que representa un augment de l'1,72% respecte a l'any 2018 i se situa en un total d'11.921.183,15 euros.

En aquest capítol també cal destacar les assignacions als departaments i a facultats i escoles, que experimenten un augment de 24.000 euros i 12.000 euros respectivament, en relació amb l'any 2018. Aquesta pujada, encara que moderada, prové del compromís d'anar incrementant aquests pressuposts i recuperar-se a poc a poc dels efectes negatius dels anys de la crisi. Els gràfics següents mostren l'evolució dels darrers anys.

Facultats i escoles (tots els conceptes)

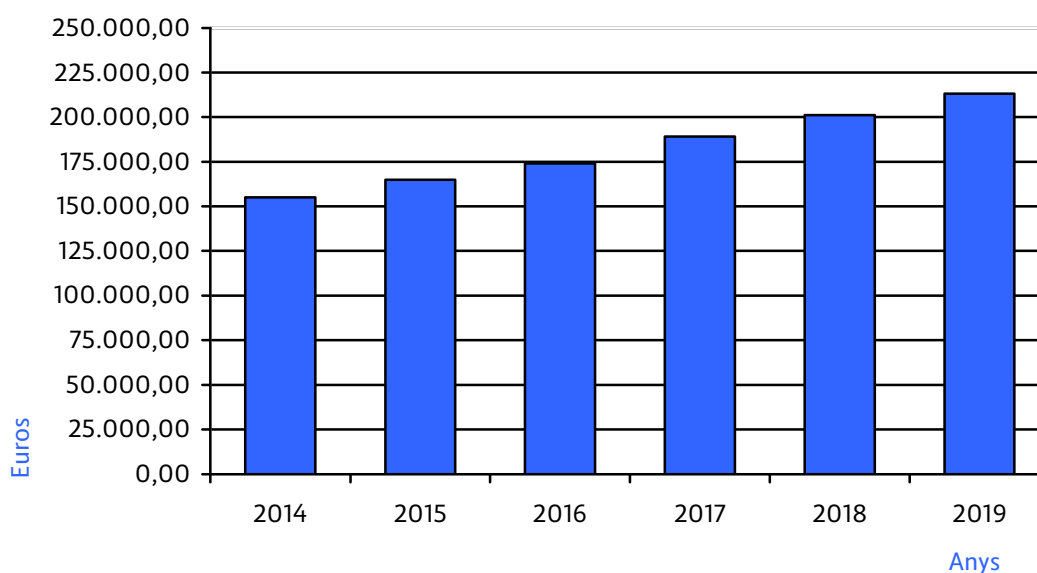

Departaments

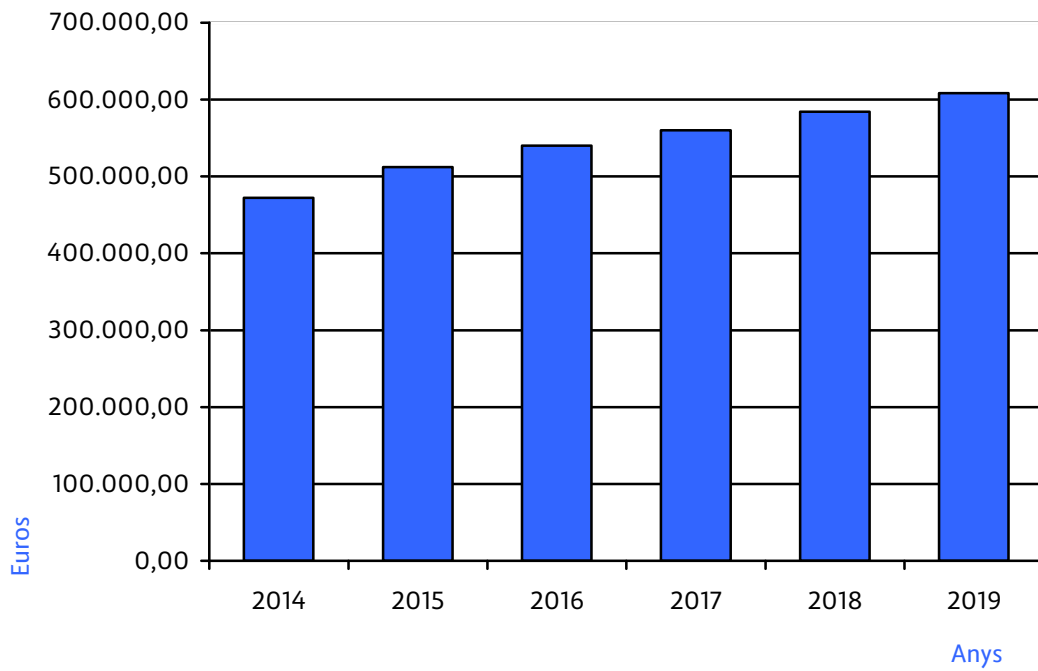

Pràctiques d'estudis de grau

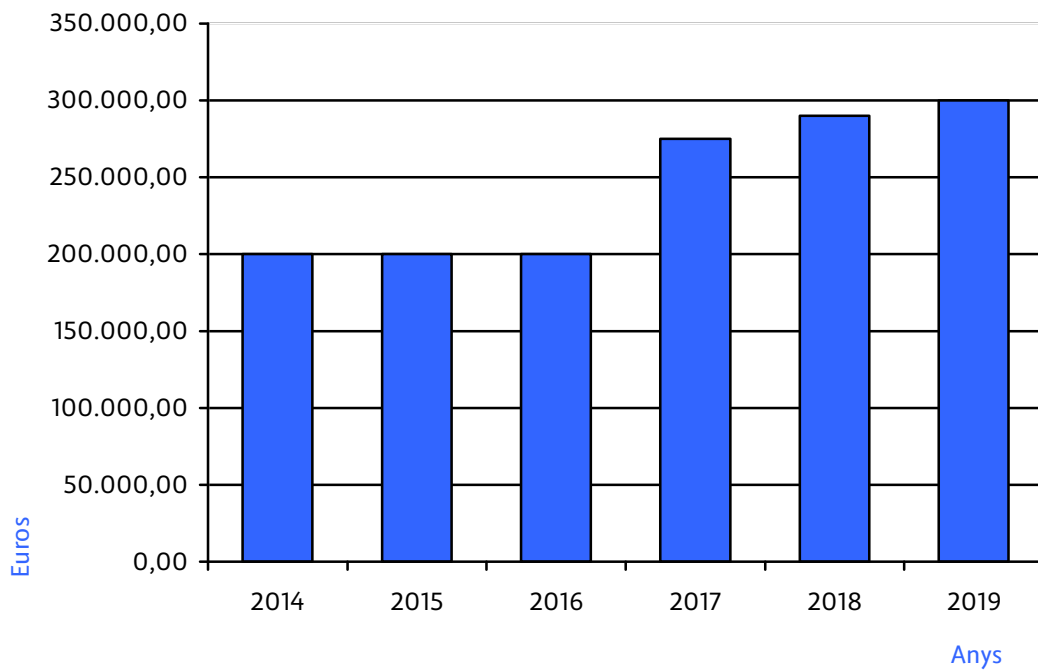

Les despeses de representació assignades als membres del Consell de Direcció es mantenen respecte al pressupost de l'any anterior.

La partida més important d'aquest capítol 2 és la de manteniment integral del campus i despeses generals, que per a l'any 2019 augmenta en 140.000 euros i queda en 6.558.388,22 euros. Aquesta partida representa el 55,01% de la despesa del capítol 2 i cobreix conceptes com els subministraments ordinaris d'energia, aigua, telecomunicacions, neteja, seguretat i altres despeses generals de funcionament.

Servei	Previsió 2019
Manteniment de zones enjardinades	165.528,00
Servei de neteja	1.195.259,76
Manteniment integral + materials	763.668,20
Seguretat i vigilància	505.768,87
Despeses d'electricitat	1.700.000,00
Servei de telefonia fixa i mòbil i dades	473.555,28
Subministrament d'energia tèrmica	200.000,00
Subministrament d'aigua al campus i a l'edifici Sa Riera	180.000,00
Subministrament de gas i gasoil	70.000,00
Manteniment dels equips de microinformàtica	240.131,05
Manteniment de SAI	63.000,00
Manteniment de vehicles	20.000,00
Manteniment d'ascensors	88.000,00
Manteniment d'INNOPAC de l'SBD	56.750,00
Manteniment del programa Libsafe de l'SBD	5.000,00
Manteniment d'aplicacions electròniques comptables	40.500,00
Manteniment de l'aplicació de comptabilitat (CTB)	71.390,00
Manteniment del programa de recursos humans	50.085,96
Manteniment del programa de control horari del PAS	5.030,00
Publicacions diverses en diaris	6.000,00
Serveis d'agent de duanes (Intrastat)	5.000,00
Subministrament de paper DIN A4 / material fungible	68.000,00
Serveis postals	66.500,00
Assegurances (de vida, d'automòbils, de responsabilitat)	121.000,00
Rènting/manteniment de fotocopiadores multifunció	48.000,00
Rènting d'un vehicle (turisme)	5.250,00
Retirada de residus sòlids urbans del campus	25.500,00
Retirada de residus químics i sanitaris	20.000,00
Fotocòpies d'exàmens	25.000,00
Drets de reproducció. Conveni CRUE-CEDRO-VEGAP	29.483,00
Despeses dels actes de graduació	25.000,00
Despeses puntuals (tots els serveis)	219.988,10
TOTAL	6.558.388,22

El capítol 3, dedicat a interessos, preveu els ajustaments corresponents a les operacions de crèdit que té concertades la Universitat, ja sigui amb entitats financeres o amb el Ministeri corresponent, amb les disminucions corresponents, ateses les amortitzacions fetes l'exercici de 2018.

Menció a part, però, mereix la partida pressupostada per abonar els interessos de la primera anualitat del préstec concertat amb la Comunitat Autònoma per finançar la construcció del nou edifici de Ciències de la Salut, del qual ja hem parlat en aquesta memòria.

En resum, el capítol 3 té una variació positiva de 1.835,60 euros.

El capítol 4, destinat a transferències corrents, experimenta molt poca variació respecte de l'any 2018. Només cal remarcar la baixada de 50.000,00 euros de la partida d'ajuts socials a l'alumnat, atesa la baixada ja comentada dels preus públics per als serveis acadèmics i en consonància amb la quantitat que es va tramitant cada any.

D'altra banda, també preveiem una baixada en la partida de mobilitat ERASMUS finançada per la Unió Europea.

En resum, el capítol 4 té una variació negativa de 217.755,00 euros.

El capítol 5, de fons de contingència, s'ajusta al pressupost de l'any 2019 i experimenta un increment en la mateixa proporció que el pressupost. Es pressuposta el 0,1% del total. En resum, aquest capítol té una variació de 9.300 euros.

El capítol 6, dedicat a les inversions reals, és el segon capítol en importància, després del capítol 1, als pressuposts anuals de la Universitat. En aquest capítol es pressuposta la inversió en recerca que fa la Universitat, i així com la docència té el seu gruix pressupostat al capítol 1, la recerca, a més del capítol 1, també té un component molt important al capítol 6.

Per a l'any 2019 aquest capítol experimenta un increment d'1.442.799,69 euros, bona part dels quals són del finançament que ha obtingut l'IFISC (CSIC-UIB) de l'Agència Estatal d'Investigació pel reconeixement com a Unitat d'Excel·lència Marí de Maeztu, que suposarà una aportació anual de 500.000 euros durant quatre anys.

Com a noves partides podríem remarcar la de formació transversal del doctorat, amb un import de 18.000,00 euros, o una partida per modernitzar les proves de batxillerat per a l'accés a la Universitat (PBAU) de 60.000,00 euros.

Les partides que experimenten alguna variació ho fan, generalment, per l'execució de l'any anterior, tot i que volem recalcar-ne alguna, com l'increment de 169.000,00 euros per a Campus Digital, per millorar la docència que s'imparteix a les illes de Menorca i d'Eivissa i Formentera, 8.000,00 euros per a polítiques d'igualtat, un increment de 150.000 euros per finançar les inversions generals que fa la Universitat i també l'import previst al conveni entre la UIB i la CAIB per implantar l'administració electrònica a la Universitat, amb un total de 301.000,00 euros.

En resum, el capítol 6 té una variació positiva d'1.442.799,69 euros.

El capítol 7, de transferències de capital, no presenta, per a l'exercici de 2019, cap variació respecte del pressupost de l'exercici de 2018.

El capítol 9, destinat als passius financers, experimenta únicament les variacions previstes als contractes de préstec subscrits entre la Universitat i les entitats financeres o el Ministeri, de manera que hi ha pressupostada la quantitat exacta que la Universitat ha d'amortitzar l'any 2019. No es preveu encara cap import per amortitzar la primera anualitat del préstec per finançar la construcció de l'edifici de Ciències de la Salut, atès que té un període de carència.

En resum, el capítol 9 té una variació negativa de 14.040,91 euros.

4. PRESSUPOST CONSOLIDAT

Un any més es presenta l'estat de consolidació del pressupost entre la Universitat, la Fundació Universitat-Empresa de les Illes Balears i l'AQUIB, que conté la suma dels imports respectius amb els ajusts pertinents, que fan un total de 117.233.604,93 euros.

5. CONCLUSIÓ

En primer lloc, l'augment del 13,5% en les transferències nominatives i d'inversió procedents de la Comunitat Autònoma de les Illes Balears suposa rebre 8.886.267,56 euros més que el 2018. Després de les disminucions significatives patides des de 2010 fins a 2014, aquell any la transferència rebuda va començar a patir un lleuger increment (1,1%), que de forma progressiva, any rere any, ha anat augmentant.

L'ajust pressupostari, assumit amb molta dificultat, dels darrers anys sumava 13,08 milions d'euros, aspecte que ens fa valorar encara molt més l'augment de l'1% per a 2014, l'augment del 4,94% per a 2015, l'augment del 4,19% per a 2016, l'augment del 6,96% per a 2017, l'augment del 7,5% per a aquest any 2018 i l'augment del 13,5% per a 2019.

Podem dir que el pressupost de 2019 suposa un augment de les partides destinades a les persones: alumnes, personal d'administració i serveis i personal docent i investigador. Alhora s'ha intentat incrementar, en la mesura que s'ha pogut, les partides de la resta dels capítols, sense oblidar l'esforç que ha fet la Comunitat Autònoma pel projecte de construcció de l'edifici interdepartamental, que es destinarà als estudis de Ciències de la Salut.

Per acabar, cal destacar que han davallat els preus públics de les matrícules, i clarament s'aposta per les millores del PDI i del PAS, el professorat laboral, la recerca,

la transferència, la internacionalització de la UIB, la projecció cultural, les instal·lacions del campus, l'ajut als alumnes amb dificultats econòmiques i als alumnes amb necessitats educatives especials, l'administració electrònica i, finalment, per obtenir recursos dels fons FEDER en el programa 2014-2020.

Tenim el convenciment que el pressupost de la UIB de 2019 ens permetrà seguir complint les nostres responsabilitats, amb l'esperança que el canvi de tendència que hi va haver a partir de 2014 i que ha continuat fins a 2019 es mantingui els propers anys, i que continuï millorant progressivament el finançament que rebem del Govern balear.

Estam segurs que tots els òrgans de direcció i la comunitat universitària continuarem fent feina per superar els reptes als quals ens enfrontam i per construir una Universitat de més qualitat.

Maria Llompart
Vicerectora d'Economia i Infraestructures

INDICADORS DELS PROGRAMES DEL PRESSUPOST DE LA UNIVERSITAT DE LES ILLES BALEARS

Dades pressupostades i dades d'execució real

PROGRAMA	INDICADORS	2018		Unitat administrativa
		Real	Estimacions	
Ensenyaments universitaris	1 Ràtio alumnes/PDI	13,58	13,45	Vicerektorat de Docència
	2 Dèficit docent en hores	2.122	2.122	Vicerektorat de Docència
	3 % d'alumnes que es matriculen en primera opció	87,88	88,00	Cap del Servei d'Alumnes i Gestió Acadèmica
	4 % d'alumnes estrangers matriculats a Màster i Doctorat	15,50	15,75	Director del Centre d'Estudis de Postgrau - Director de l'Escola de Doctorat
	5 Nre. d'alumnes matriculats en estudis oficials de postgrau	2.161	2.200	Director del Centre d'Estudis de Postgrau - Director de l'Escola de Doctorat
	6 Nre. de títols oficials de màster i/o doctorat	57	57	Director del Centre d'Estudis de Postgrau - Director de l'Escola de Doctorat
	7 Nre. d'alumnes presentats a les proves d'accés a la Universitat	4.921	4.900	Vicerektorat d'Estudiants - Servei d'Alumnes i Gestió Acadèmica
	8 Nre. d'alumnes presentats a les proves per als més grans de 25, 40 i 45 anys	399	450	Vicerektorat d'Estudiants - Servei d'Alumnes i Gestió Acadèmica
	9 Nre. d'alumnes matriculats als títols oficials	13.201	13.250	Vicerektorat d'Innovació i Relacions Institucionals
	10 Nre. d'alumnes matriculats als títols propis	1.713	1.542	Vicerektorat d'Innovació i Relacions Institucionals
	11 Nre. d'alumnes matriculats als títols propis de la Universitat Oberta per a Majors (UOM)	362	315	Vicerektorat de Projecció Cultural, Universitat Oberta i Seus Universitàries
	12 Nre. d'estudiants als quals es dona suport des de l'Oficina de Suport a Persones amb necessitats especials	170	200	Vicerektorat d'Estudiants
	13 Nre. de beques generals concedides	2.917	3.000	Vicerektorat d'Estudiants
Recerca, desenvolupament i transferència	14 Nre. de projectes concedits	43	71	Vicerektorat d'Investigació i Internacionalització
	15 Volum de recursos generats per article 83	0,88	0,90	Vicerektorat d'Innovació i Relacions Institucionals
	16 Nre. de tesis doctorals	48	50	Director de l'Escola de Doctorat
	17 Nre. de contractes predoctorals en actiu	90	92	Vicerektorat d'Investigació i Internacionalització
	18 Nre. total de patents en vigor	70	73	Vicerektorat d'Innovació i Relacions Institucionals
	19 Nre. de patents amb llicència	33	37	Vicerektorat d'Innovació i Relacions Institucionals
	20 Nre. d'empreses derivades (spin-off)	10	10	Vicerektorat d'Innovació i Relacions Institucionals
	21 Import dels ingressos per explotació de llicències (en milers d'euros)	88	92	Vicerektorat d'Innovació i Relacions Institucionals
	22 Nre. de contractes Universitat-empresa gestionats (art. 83)	94	98	Vicerektorat d'Innovació i Relacions Institucionals
	23 Nre. d'hores de formació del PDI i del PAS	1.281	1.171	Cap del Servei de Recursos Humans
	24 Nre. d'accions relacionades amb la promoció de la salut dels membres de la UIB	92	100	Vicerektorat de Campus, Cooperació i Universitat Saludable
25 Nre. d'accions realitzades des de l'Oficina d'Universitat Saludable i Sostenible (OUSIS) relacionades amb la promoció de la sostenibilitat	21	30	Vicerektorat de Campus, Cooperació i Universitat Saludable	
26 Nre. de persones participants als programes de l'OUSIS		500	Vicerektorat de Campus, Cooperació i Universitat Saludable	
27 Nre. de llibres publicats per Edicions UIB	25	25	Vicerektorat de Projecció Cultural, Universitat Oberta i Seus Universitàries	
28 Nre. d'alumnes col·laboradors	297	306	Vicerektorat d'Estudiants	
29 Nre. d'entrades a UIBdigital (mitjana diària)	16.457	16.500	Vicerektorat de Títols i Tecnologia	
30 Nre. d'usuaris dels serveis ofertats pel Departament d'Orientació i Inserció Professional (DOIP)	5.472	5.700	Vicerektorat d'Estudiants	
Projecció externa i internacionalització	31 Nre. de programes de cooperació i d'educació per al desenvolupament de l'Oficina de Cooperació al Desenvolupament i Solidaritat (OCDS)	87	100	Vicerektorat de Campus, Cooperació i Universitat Saludable
	32 Nre. de participants en accions de CUD i d'educació per al desenvolupament (OCDS)	2.250	2.300	Vicerektorat de Campus, Cooperació i Universitat Saludable
	33 Nre. d'alumnes i PAS de la UIB en programes de mobilitat en països empobrits (OCDS)	35	40	Vicerektorat de Campus, Cooperació i Universitat Saludable
	34 Nre. de projectes de cooperació universitària al desenvolupament finançats (OCDS)	14	18	Vicerektorat de Campus, Cooperació i Universitat Saludable
	35 Nre. d'accions d'educació per al desenvolupament finançades (OCDS)	9	15	Vicerektorat de Campus, Cooperació i Universitat Saludable
	36 Nre. de persones participants als programes de l'OCDS amb dret a certificat	840	850	Vicerektorat de Campus, Cooperació i Universitat Saludable
	37 Nre. d'alumnes matriculats en cursos de formació internacional	96	150	Cap del Servei de Relacions Internacionals
	38 Nre. d'activitats culturals i formatives (SAC)	152	150	Vicerektorat de Projecció Cultural, Universitat Oberta i Seus Universitàries
	39 Nre. d'assistents a les activitats culturals i formatives (SAC)	7.421	7.400	Vicerektorat de Projecció Cultural, Universitat Oberta i Seus Universitàries
	40 Nre. d'agents culturals, professorat (SAC)	431	400	Vicerektorat de Projecció Cultural, Universitat Oberta i Seus Universitàries
	41 Nre. de concerts de la Coral de la UIB (CUIB)	70	65	Vicerektorat de Projecció Cultural, Universitat Oberta i Seus Universitàries
	42 Nre. de veus (corals filials, directors, cantaires, agents culturals (CUIB))	400	400	Vicerektorat de Projecció Cultural, Universitat Oberta i Seus Universitàries
	43 Nre. d'assistents (CUIB)	14.000	13.800	Vicerektorat de Projecció Cultural, Universitat Oberta i Seus Universitàries
	44 Nre. d'assistents (UOM)	2.355	2.310	Vicerektorat de Projecció Cultural, Universitat Oberta i Seus Universitàries

INDICADORS DELS PROGRAMES DEL PRESSUPOST DE LA UNIVERSITAT DE LES ILLES BALEARS

Dades pressupostades i dades d'execució real

PROGRAMA	INDICADORS	2018	2019	
	45 Nre. de professorat i agents implicats (UOM)	238	235	Vicerektorat de Projectió Cultural, Universitat Oberta i Seus Universitàries
	46 Nre. d'alumnes matriculats als cursos de llengua del Servei Lingüístic	229	300	Rectorat
	47 Nre. d'accions promocionals	5.087	5.595	Vicerektor de Campus Digital i Transmèdia
	48 Nre. d'alumnes de mobilitat	804	720	Cap del Servei de Relacions Internacionals
	49 Nre. de pàg. visitades al web amb la imatge institucional de la UIB durant 2018 (mitjana diària)	39.468	39.716	Vicerektorat de Campus Digital i Transmèdia
	50 Nre. de visites d'usuari únic al web amb la imatge institucional de la UIB (mitjana diària)	4.484	4.665	Vicerektorat de Campus Digital i Transmèdia
	51 Nre. de visites al web amb la imatge institucional de la UIB (mitjana diària)	11.408	11.689	Vicerektorat de Campus Digital i Transmèdia
	52 Nre. d'accions realitzades de promoció UIB i estudis de grau (Mallorca, Menorca, Eivissa i Formentera)	1.276	1.370	Vicerektorat d'Estudiants
	53 Nre. d'assistents a les accions realitzades des del Programa d'Orientació i Transició a la Universitat (PORT-UIB) (Mallorca, Menorca, Eivissa i Formentera)	64.808	67.800	Vicerektorat d'Estudiants
Gestió universitària	54 Nre. d'expedients de contractació	27	30	Cap del Servei de Patrimoni, Contractació, Infraestructura i Unitat Tècnica
	55 Nre. de procediments d'administració electrònica	92	95	Vicerektorat de Títols i Tecnologia
	56 Nre. de metres quadrats construïts	137.694,90	137.694,90	Vicerektorat d'Economia i Infraestructures
	57 Nre. de sol·licituds d'intervenció de manteniment	8.375	8.075	Cap del Servei de Patrimoni, Contractació, Infraestructura i Unitat Tècnica
	58 Percentatge d'estalvi energètic total per kWh consumits l'any	1,00	0,50	Vicerektorat d'Economia i Infraestructures
Tecnologies de la informació i les comunicacions	59 Nre. d'ordinadors de lliure accés	444	408	Vicerektorat de Títols i Tecnologia
	60 Nre. d'assignatures a UIB Campus Digital	3.334	3.350	Vicerektor de Campus Digital i Transmèdia
	61 Percentatge d'aules amb cobertura wifi	100	100	Vicerektor de Títols i Tecnologia
	62 Nre. de sol·licituds electròniques tramitades	46.504	47.000	Vicerektor de Títols i Tecnologia
	63 Nre. de sales de videoconferència	30	30	Vicerektor de Campus Digital i Transmèdia
	64 Nre. d'hores anuals de videoconferència	9.778	9.000	Vicerektor de Campus Digital i Transmèdia
	65 Percentatge d'usuaris diferents que han accedit per xarxa wifi	90,50	91,00	Vicerektorat de Títols i Tecnologia
	66 Nre. d'estudiants per ordinador en aules de docència reglada	32,0	34,8	Vicerektorat de Títols i Tecnologia
	67 Nre. de visites a CanalUIB (mitjana diària)	34	40	Vicerektor de Campus Digital i Transmèdia
	68 Nre. de programes de CanalUIB (anuals)	132	120	Vicerektor de Campus Digital i Transmèdia
	69 Nre. d'hores de producció de CanalUIB (anuals)	86	80	Vicerektor de Campus Digital i Transmèdia
	70 Nre. de vídeos pujats al canal YouTube (anuals)	207	400	Vicerektor de Campus Digital i Transmèdia
	71 Nre. de de visionats del canal YouTube (anuals)	334.149	400.000	Vicerektor de Campus Digital i Transmèdia

QUINZE INDICADORS INSTITUCIONALS DE LA UNIVERSITAT DE LES ILES BALEARS

Indicador	2013	2014	2015	2016	2017	2018	2019*
1. Alumnes							
1.1. Alumnes d'estudis oficials	14.391	13.892	13.664	13.536	13.419	13.201	13.250
1.2. Alumnes d'estudis propis	2.909	2.520	2.031	1.805	1.856	1.713	1.542
1.3. Alumnes d'estudis propis de la UOM	412	440	347	342	253	362	315
2. Crèdits docents	15.734	16.263	16.529	16.737	17.344	17.508	17.948
3. Professorat equivalent a temps complet	893	924	916	948	970	972	985
3.1. PDI						723	723
3.2. Professors associats						249	262
4. PAS	517	518	531	552	562	580	580
5. Ràtio professors/PAS	1,73	1,78	1,73	1,72	1,73	1,68	1,70
6. Ràtio alumnes/professors	16,12	15,03	14,92	14,28	13,83	13,58	13,45
7. Pressupost total de la UIB (milions d'euros)	85,31	86,04	86,43	88,65	93,52	102,58	110,24
8. Transferència nominativa corrent (milions d'euros)	51,10	51,30	53,20	55,27	59,20	63,70	72,20
9. Transferència nominativa per estudiant (euros)	3.551	3.693	3.893	4.083	4.412	4.825	5.449
10. Recursos propis a la investigació i la transferència (milions d'euros)	2,42	3,05	3,17	3,35	3,50	3,55	3,55
11. Total de metres quadrats construïts	139.321	137.317	137.317	137.317	137.446	137.695	137.695
12. Inversions nominatives (milions d'euros)	0,05	0,35	1,00	1,20	1,20	1,90	2,27
13. Nombre de títols oficials							
13.1. Grau	30	33	34	36	37	38	39
13.2. Màster	32	33	33	33	36	33	33
13.3. Doctorat	28	26	24	24	24	24	24
14. Nombre de títols propis (inclosos 3 de l'UOM)						86	77
15. Percentatge d'alumnes estrangers matriculats a màster i doctorat	10,10	10,54	10,48	12,16	14,52	15,50	15,75

* Estimacions

DEFINICIÓ DELS INDICADORS

1.1. Alumnes d'estudis oficials. Es comptabilitzen els alumnes de grau, màsters oficials i doctorat oficials. També es comptabilitzen els estudiants de primer, segon i tercer cicle (cursos no vigents, és a dir, sense docència). No es consideren les escoles adscrites ni els estudis propis. Les dades són provisionals a 15 de novembre de 2018.

1.2. Alumnes d'estudis propis. Les dades són provisionals a 15 de novembre de 2018.

1.3. Alumnes de l'estudi propi de la UOM. Les dades són provisionals a 15 de novembre de 2018.

2. Crèdits docents reals, segons els COA dels departaments.

3. Professorat equivalent a temps complet. Es calcula comptant com a 1 cadascun dels professors a dedicació completa. La dedicació dels professors associats s'ha calculat dividint el número d'hores per 8. La metodologia aplicada és la mateixa que utilitzen les universitats del Grup 9 (comunitats autònomes amb una sola universitat) (Es descompten les exempcions per càrrec, les places duplicades i els professors emèrits).

3.1. PDI a temps complet dels cossos docents universitaris i contractats laborals.

3.2. Professors associats equivalents a 8 hores.

4. PAS. Té en compte la totalitat del PAS, és a dir: funcionaris de carrera, funcionaris interins, funcionaris contractats, laborals fixos de conveni, laborals interins de conveni i laborals contractats.

5. Ràtio professors/PAS. Indicador 3 / indicador 4.

6. Ràtio alumnes/professor. Indicador 1.1 / indicador 3.

7. Pressupost total de la UIB. Totals consignats al Pressupost de la Universitat. D'aquest total, 6,9 M€ corresponen al nou edifici Interdepartamental (FEDER)

8. Transferència nominativa corrent. Subvenció pública de l'entitat tutelar per al funcionament ordinari de la Universitat.

9. Transferència nominativa per estudiant. Indicador 8 / indicador 1.1

10. Recursos propis destinats a la investigació. Aquest indicador només té en compte les despeses directes, sense costos de personal ni costos indirectes.

11. Total de metres quadrats construïts. Superfície construïda.

12. Inversions nominatives. S'entenen com a inversions gestionades per la Universitat, per a projectes que impliquen millores en la docència i en la investigació.

13. Nombre de títols oficials. Es comptabilitzen els títols oficials de grau, màster i doctorat

14. Nombre de títols propis (inclosos 3 de l'UOM)

15. Percentatge d'alumnes estrangers matriculats a màster i doctorat.

Resum del Pressupost 2019

INGRESSOS 2019	(euros)	Percentatge
CAP. 3. PREUS PÚBLICS I ALTRES INGRESSOS	15.244.137,52	13,83%
CAP. 4. TRANSFERÈNCIES CORRENTS	73.707.407,08	66,86%
CAP. 5. INGRESSOS PATRIMONIALS	180.611,53	0,16%
CAP. 7. TRANSFERÈNCIES DE CAPITAL	7.686.578,31	6,97%
CAP. 8. ACTIUS FINANCERS	13.424.336,40	12,18%
CAP. 9. PASSIUS FINANCERS		0,00%
TOTAL PRESSUPOST D'INGRESSOS	110.243.070,84	100,00%

DESPESES 2019	(euros)	Percentatge
CAP. 1. DESPESES DE PERSONAL	73.445.087,57	66,62%
CAP. 2. DESPESES EN BÉNS CORRENTS I DE SERVEI	11.921.183,15	10,81%
CAP. 3. DESPESES FINANCERES	207.251,50	0,19%
CAP. 4. TRANSFERÈNCIES CORRENTS	715.021,64	0,65%
CAP. 5. FONS DE CONTINGÈNCIA	110.300,00	0,10%
CAP. 6. INVERSIONS REALS	22.649.048,64	20,54%
CAP. 7. TRANSFERÈNCIES DE CAPITAL	318.714,00	0,29%
CAP. 9. PASSIUS FINANCERS	876.464,34	0,80%
TOTAL PRESSUPOST DE DESPESES	110.243.070,84	100,00%

GRÀFICS DE DISTRIBUCIÓ PERCENTUAL DEL PRESSUPOST 2019

RESUM DEL PRESSUPOST D'INGRESSOS 2019

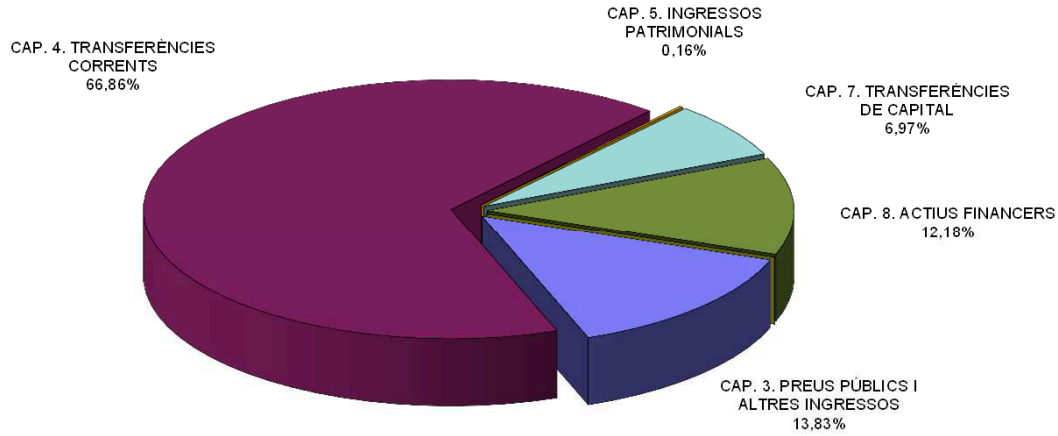

TOTAL PRESSUPOST D'INGRESSOS
2019
110.243.070,84 Euros

RESUM DEL PRESSUPOST DE DESPESES 2019

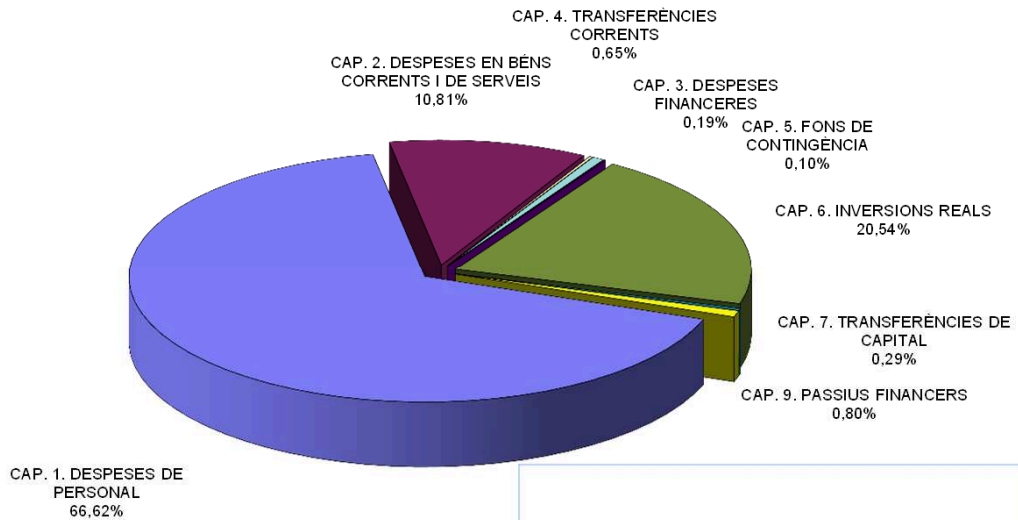

TOTAL PRESSUPOST DE DESPESES
2019
110.243.070,84 Euros

Programes del Pressupost 2019

PROGRAMES 2019	(euros)	Percentatge
Ensenyaments universitaris	46.521.698,09	42,21%
Recerca, desenvolupament i transferència	50.545.908,70	45,85%
Serveis a la comunitat universitària	936.864,98	0,85%
Projecció externa i internacionalització	918.909,17	0,83%
Gestió universitària	8.846.812,99	8,02%
Tecnologies de la informació i les comunicacions	2.472.876,91	2,24%
TOTAL PRESSUPOST DE DESPESES	110.243.070,84	100,00%

GRÀFICS DE DISTRIBUCIÓ DELS PROGRAMES DEL PRESSUPOST 2019

RESUM DELS PROGRAMES PER AL PRESSUPOST DE 2019

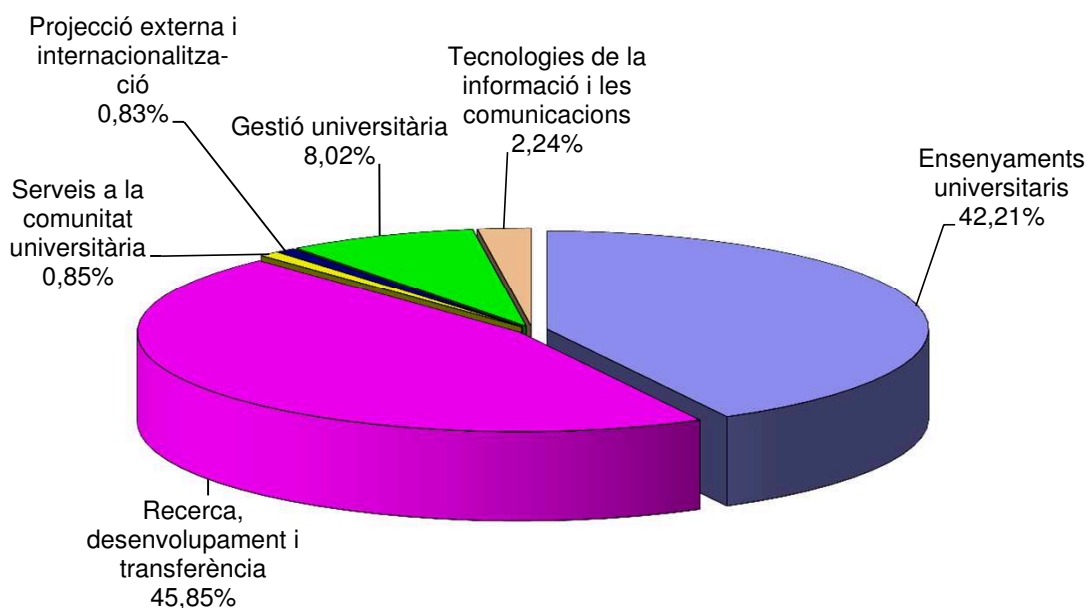

RESUM DELS PROGRAMES PER AL PRESSUPOST DE 2019

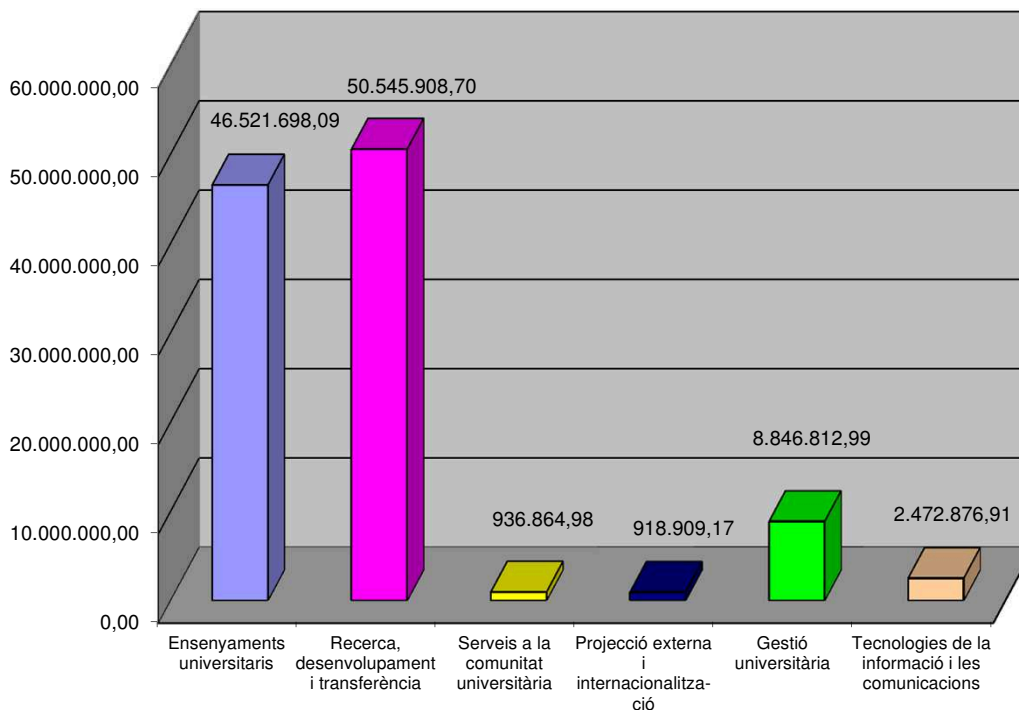

CLASSIFICACIÓ ECONÒMICA PER PROGRAMES: DESCRIPTORS GENERALS

PROGRAMA 1. ENSENYAMENTS UNIVERSITARIS

Objectius:

1. Realitzar els processos de verificació, implantació, seguiment i acreditació dels títols oficials de grau i postgrau.
2. Augmentar la internacionalització dels estudis de la UIB.
3. Millorar la coordinació dels serveis vinculats a la gestió acadèmica.
4. Avançar en la coordinació dels processos que intervenen en l'organització dels ensenyaments universitaris a través de l'Oficina de Suport a la Docència (OSD).
5. Implantar el programa Docentia, de millora de la qualitat docent.
6. Propiciar que els alumnes puguin assolir els màxims nivells de formació.
7. Avançar, planificar i dur a terme les actuacions pertinents per respondre a les demandes generals o específiques de les persones amb discapacitat que conviuen a la nostra comunitat.
8. Acollir i assessorar els estudiants amb altes capacitats intel·lectuals i donar-los suport, i dur a terme les actuacions pertinents per atendre i estimular el talent.

Línies d'actuació:

1. Elaborar els informes de seguiment d'acreditació dels títols oficials.
2. Realitzar les accions de millora que estiguin previstes als informes d'acreditació.
3. Mantenir la formació en tècniques docents i les convocatòries d'innovació docent.
4. Afavorir la implantació de noves titulacions, si les disponibilitats pressupostàries ho permeten.
5. Acostar la Universitat als alumnes d'educació primària i de secundària.
6. Desenvolupar el projecte d'envelliment actiu a través de la Universitat Oberta per a Majors (UOM).
6. Millorar la informació de la web en anglès sobre els processos de preinscripció i matrícula de grau i postgrau, per millorar-ne l'eficiència i el potencial d'internacionalització.
7. Atendre les necessitats educatives específiques de l'alumnat de la UIB.

Indicadors del Programa 1:

	Previsions per a 2019
— Ràtio alumnes/PDI ¹	13,45
— Dèficit docent en hores ²	2.122
— % d'alumnes que es matriculen en primera opció	88
— % d'alumnes estrangers en estudis de màster i doctorat	15,75
— Nre. d'alumnes matriculats en estudis oficials de postgrau	2.200

Indicadors del Programa 1 (continuació):

	Previsions per a 2019
— Nre. de títols oficials de màster i/o doctorat	57
— Nre. d'alumnes presentats a les proves d'accés a la Universitat	4.900
— Nre. d'alumnes presentats a les proves dels més grans de 25, 40 i 45 anys.....	450
— Nre. d'alumnes matriculats als títols oficials	13.250
— Nre. d'alumnes matriculats als títols propis	1.542
— Nre. d'alumnes matriculats als títols propis de la UOM	315
— Nre. d'estudiants als quals es dona suport des de l'Oficina Universitària de Suport a Persones amb Necessitats Especials	200
— Nre. de beques generals concedides	3.000

¹ Entenem per PDI el personal docent i investigador a temps complet. Vegeu la definició de l'indicador a la taula «Quinze indicadors institucionals de la Universitat de les Illes Balears».

² Balanç entre la capacitat docent i els crèdits docents, segons el document de plantilla del PDI.

PROGRAMA 2: RECERCA, DESENVOLUPAMENT I TRANSFERÈNCIA

Objectius:

1. Mantenir el nivell d'excel·lència en investigació i augmentar el nivell de la innovació i la transferència de coneixements.
2. Consolidar i millorar la plantilla de personal investigador i de recerca, procurant l'atracció de talent.
3. Consolidar i internacionalitzar les línies de recerca i millorar-ne el finançament.
4. Impulsar la transferència de tecnologia i de coneixements del personal docent i investigador.
5. Impulsar la captació de recursos, especialment a través del programa Horitzó 2020.
6. Aconseguir l'acreditació Human Resources Strategy for Researchers (HRS4R).

Línies d'actuació:

1. Promoure la incorporació d'investigadors predoctorals i postdoctorals.
2. Fomentar les relacions estables amb altres centres de recerca nacionals i internacionals, especialment en els països designats com a prioritaris a l'estratègia del Campus Euromediterrani del Turisme i de l'Aigua del Campus d'Excel·lència Internacional (CEI e-MTA).
3. Dotar del fons documental necessari per garantir una recerca competitiva i de qualitat internacional.
4. Posar a disposició dels investigadors més instruments per agilitar i millorar la gestió de la recerca (Portal de l'investigador).
6. Disposar dels instruments adequats i de l'estructura de personal per donar valor als resultats de la investigació i per fer possible la captació de recursos assenyalada anteriorment.
7. Estimular les activitats de transferència generadora tant de valor econòmic com social, dutes a terme tant a través de la formació d'investigadors com a través d'activitats amb altres institucions.
8. Promoure una veritable cultura científica en el marc del teixit social.

Indicadors del Programa 2:

	Previsions per a 2019
— Nre. de projectes concedits.....	71
— Volum de recursos generats per l'article 83 (<i>milions d'euros</i>).....	0,90
— Nre. de tesis doctorals.....	50
— Nre. de contractes predoctorals en actiu.....	92
— Nre. total de patents en vigor	73
— Nre. de patents llicenciades	37

Indicadors del Programa 2 (continuació):

	Previsions per a 2019
— Nre. d'empreses derivades (<i>spin-off</i>)	10
— Import dels ingressos per explotació de llicències (<i>milers d'euros</i>)	92
— Nre. de contractes Universitat-empresa gestionats (art. 83).....	98

PROGRAMA 3: SERVEIS A LA COMUNITAT UNIVERSITÀRIA

Objectius:

1. Oferir al personal de la UIB una formació de qualitat que doni resposta a les necessitats reals de la Universitat.
2. Procurar unes bones condicions de treball per als membres de la comunitat universitària.
3. Oferir als estudiants amb necessitats especials el suport i les adaptacions necessàries per a la seva formació universitària.
4. Incrementar el nivell de salut dels membres de la comunitat universitària.
5. Ajudar a garantir l'accés als estudis universitaris de tot el nostre alumnat.
6. Incrementar el nivell de sostenibilitat del campus universitari incloent-hi les seus.
7. Reforçar el compromís de la UIB amb els objectius del desenvolupament sostenible.
8. Ajudar els titulats de la UIB en el procés de la inserció laboral i professional.

Línies d'actuació:

1. Centralitzar la informació i l'oferta formativa del personal de la UIB.
2. Procurar que el PAS i el PDI puguin gaudir de la formació més adequada per cobrir les mancances i necessitats reals de la UIB.
3. Posar en marxa un pla d'acollida per al professorat nouvingut al campus de Palma i a les seus universitàries de Menorca i d'Eivissa i Formentera.
4. Continuar la millora de les condicions d'aules i de despatxos dels edificis més antics.
5. Continuar l'adaptació dels laboratoris més obsolets a la normativa de salut laboral.
6. Continuar afavorint mesures i actuacions destinades a la supressió de barreres arquitectòniques.
7. Mantenir el finançament necessari per oferir als alumnes ajuts per causes sobrevingudes.
8. Oferir cursos i tallers d'orientació professional.
9. Continuar donant suport al programa d'orientació i inserció professional per als nostres universitaris.
10. Identificar i coordinar els serveis, oficines i altres actors vinculats al procés de campus saludable i sostenible.
11. Potenciar els programes de beques i ajuts per a l'alumnat amb necessitats econòmiques o socials.
12. Continuar l'estímul del programa d'alumnat col·laborador.

Indicadors del Programa 3:

	Previsions per a 2019
— Nre. d'hores de formació del personal de la UIB	1.171
— Nre. d'accions relacionades amb la promoció de la salut dels membres de la comunitat universitària	100

Indicadors Programa 3 (continuació):

Previsions per a 2019

— Nre. d'accions realitzades per part l'Oficina d'Universitat Saludable i Sostenible (OUSIS) relacionades amb la promoció de la sostenibilitat	30
— Nre. de persones participants als programes de l'OUSIS	500
— Nre. de llibres publicats per Edicions UIB.....	25
— Nre. d'alumnes col·laboradors	306
— Nre. d'entrades a UIBdigital (mitjana diària)	16.500
— Nre. d'usuaris dels serveis oferts pel Dep. d'Orientació i Inserció Profes. (DOIP)	5.700

PROGRAMA 4: PROJECCIÓ EXTERNA I INTERNACIONALITZACIÓ DE LA UIB

Objectius:

1. Impulsar les accions de difusió i promoció de la UIB, en l'àmbit nacional i internacional.
2. Potenciar el paper de la UIB com a principal agent dinamitzador de la cultura, peça estructural del desenvolupament econòmic i social.
3. Impulsar la cultura de la solidaritat i l'educació per al desenvolupament.
4. Consolidar i ampliar les relacions internacionals i els projectes de col·laboració interuniversitària.
5. Promoure la formació integral de l'alumnat mitjançant una oferta formativa i cultural que complementi els estudis reglats.
6. Consolidar la UIB com a impulsora i defensora de la llengua catalana, pròpia de la comunitat autònoma de les Illes Balears.
7. Promoure accions destinades a incrementar i millorar la capacitat en llengües estrangeres dels membres de la comunitat universitària.
8. Afavorir l'acostament al món empresarial per contribuir a la inserció laboral dels titulats.
9. Fomentar les relacions amb institucions internacionals per obrir noves oportunitats als estudiants UIB.
10. Acostar la Universitat als alumnes d'educació primària, secundària, batxillerat i FP.
11. Facilitar la transició als futurs estudiants de grau donant-los a conèixer l'oferta d'estudis de la UIB, i de facilitar-los el procediment d'accés i admissió.
12. Impulsar activitats per acostar la UIB a la societat, especialment a futurs estudiants i famílies.

Línies d'actuació:

1. Oferir a la societat de les Illes Balears diversitat d'activitats culturals i de difusió científica.
2. Impulsar programes transfronterers de col·laboració cultural, docent i científica que potenciïn la consolidació d'un campus intercultural i multilingüe.
3. Disposar d'una web multilingüe, àgil i segura per a la difusió de les activitats institucionals.
4. Incrementar el nombre d'alumnes estrangers als estudis de la UIB.
5. Oferir accions formatives adaptades al marc d'internacionalització de la Universitat.
6. Establir nous contactes amb institucions públiques o privades, estatals i internacionals, a partir de convenis, per dotar premis, borses d'ajuts, etc., que estimulin l'excel·lència formativa dels estudiants.
7. Destinar ingressos propis a finançar nous projectes de cooperació internacional en països en vies de desenvolupament, mitjançant la participació de la comunitat universitària.
8. Fomentar la iniciativa i la implicació dels estudiants en activitats de promoció cultural.

Indicadors del Programa 4:

	Previsions per a 2019
— Nre. de programes de cooperació i d'educació al desenvolupament de l'Oficina de Cooperació al Desenvolupament i Solidaritat (OCDS).....	100
— Nre. participants en accions de cooperació i educació per al desenvolupament	2.300
— Nre. d'alumnes i PAS de la UIB en programes de mobilitat a països empobrits (OCDS) .	40
— Nre. de projectes de cooperació universitària al desenvolupament finançats (OCDS)	18

Indicadors del Programa 4 (continuació):

	Previsions per a 2019
— Nre. d'accions d'educació per al desenvolupament finançats (OCDS)	15
— Nre. de persones participants als programes de l'OCDS amb dret a certificat	850
— Nre. d'alumnes matriculats en cursos de formació internacional	150
— Nre. d'activitats culturals i formatives del Servei d'Activitats Culturals (SAC)	150
— Nre. d'assistents a les activitats culturals i formatives (SAC)	7.400
— Nre. d'agents culturals i professorat (SAC)	400
— Nre. de concerts de la Coral UIB (CUIB)	65
— Nre. de veus (corals filials, directors, cantaires, agents culturals (CUIB)).....	400
— Nre. d'assistents (CUIB)	13.800
— Nre. d'assistents a la Universitat Oberta per a Majors (UOM).....	2.310
— Nre. de professorat i agents implicats (UOM).....	235
— Nre. d'alumnes matriculats als cursos de llengua del Servei Lingüístic	300
— Nre. d'accions promocionals.....	5.595
— Nre. d'alumnes de mobilitat	720
— Nre. de pàgines visitades a la web amb la imatge institucional UIB 2018 (mitjana dia).....	39.716
— Nre. de visites d'usuari únic a la web amb imatge institucional de la UIB (mitjana diària).....	4.665
— Nre. de visites a la web amb la imatge institucional de la UIB (mitjana diària).....	11.689
— Nre. d'accions de promoció UIB dels estudis de grau (Mallorca, Menorca, Eivissa i Formentera).....	1.370
— Nre. d'assistents a les accions realitzades des del Programa d'Orientació i Transició a la Universitat (PORT-UIB) (Mallorca, Menorca, Eivissa i Formentera)	67.800

PROGRAMA 5: GESTIÓ UNIVERSITÀRIA

Objectius:

1. Promoure accions per avançar en la transformació digital de la Universitat.
2. Garantir a la UIB l'accés electrònic dels ciutadans als serveis públics.
3. Promoure accions destinades a una gestió més eficient dels recursos i que condueixi a una Universitat més sostenible.
4. Millorar la informació pública de la web per donar compliment a la normativa sobre transparència.
5. Integrar en l'estructura, els processos i la cultura universitaris un compromís amb la salut i el benestar.

Línies d'actuació:

1. Desenvolupar eines en línia per agilitar la gestió econòmica i integrar-les a l'aplicació de comptabilitat (CTB).
2. Millorar la informació de transparència de les dades universitàries.
3. Disposar de les plataformes adients per a la recollida i anàlisi de les dades estratègiques de la Universitat, d'acord amb les noves exigències del Sistema Integrat d'Informació Universitària (SIIU) proposat pel Ministeri d'Educació.
4. Incrementar el nombre de tràmits electrònics dirigits als membres de la comunitat universitària, així com els que permetin l'accés electrònic dels ciutadans als serveis de la Universitat.
5. Garantir l'adequat tractament de les dades personals, d'acord amb la Llei orgànica de protecció de dades (LOPD).
6. Adaptar els processos de gestió de la contractació administrativa a les exigències de la normativa que va entrar en vigor l'exercici 2018.
7. Afavorir la cultura de l'estalvi energètic i del respecte al medi ambient impulsant mesures que condueixin al foment d'energies renovables.
8. Establir criteris i protocols per a la publicació de la informació dels serveis a la web de la UIB.
9. Optimitzar la relació d'ingressos i despeses que permeti millorar els recursos disponibles.
10. Afavorir la cultura de la salut des d'una perspectiva holística i interdisciplinària.

Indicadors del Programa 5:

	Previsions per a 2019
— Nre. d'expedients de contractació.....	30
— Nre. de procediments d'administració electrònica	95
— Nre. de metres quadrats construïts	137.694,90

Indicadors Programa 5 (continuació):

	Previsions per a 2019
— Nre. de sol·licituds d'intervenció de manteniment	8.075
— % d'estalvi energètic total per kWh consumits l'any	0,50

PROGRAMA 6: TECNOLOGIES DE LA INFORMACIÓ I LES COMUNICACIONS

Objectius:

1. Implantar processos de signatura electrònica.
2. Millorar la gestió de les TIC.
3. Garantir la seguretat i l'accessibilitat de la informació institucional.
4. Afavorir l'ús de les TIC per al suport de la docència i la investigació.
5. Mantenir les infraestructures TIC amb objectius d'eficiència i de sostenibilitat.
6. Promoure l'ús adient, ètic i solidari de les TIC.

Línies d'actuació:

1. Millora de la gestió de les necessitats TIC a través del projecte de transformació digital.
2. Racionalitzar l'ús del software com a material per a la docència i la investigació.
3. Consolidar el projecte SIIU com a font de dades institucionals.
4. Iniciar la renovació de les aplicacions de gestió acadèmica.
5. Implantar el primer quadre de comandament de dades acadèmiques (IDI-UIB).
6. Consolidar el projecte de comptabilitat analítica.
7. Continuar el programa de reciclatge Reutilitza.

Indicadors del Programa 6:

	Previsions per a 2019
— Nre. d'ordinadors de lliure accés	408
— Nre. d'assignatures a Campus Digital.....	3.350
— Percentatge d'aules amb cobertura wifi.....	100
— Nre. de sol·licituds electròniques tramitades	47.000
— Nre. de sales de videoconferència.....	30
— Nre. d'hores anuals de videoconferència.....	9.000
— Percentatge d'usuaris diferents que han accedit a la xarxa wifi.....	91
— Nre. d'estudiants per ordinador en aules de docència reglada.....	34,80
— Nre. de visites diàries a CanalUIB (mitjana diària)	40
— Nre. de programes de CanalUIB (anuals)	120
— Nre. d'hores de producció de CanalUIB (anuals)	80
— Nre. de vídeos pujats al canal YouTube (anuals)	400
— Nre. de visionats del canal YouTube (anuals)	400.000

ACORD NORMATIU del dia 19 de desembre de 2018 pel qual s'aprova el Projecte de Pressupost de la Universitat de les Illes Balears per a l'any 2019.

Conegudes les partides previstes als Pressuposts de la comunitat autònoma de les Illes Balears pel que fa a la Universitat, la Gerent de la UIB ha elaborat un avantprojecte de pressupost que, un cop aprovat pel Consell de Direcció, el Rector sotmet a l'aprovació del Consell de Govern, per a la seva posterior remissió al Consell Social.

Preàmbul

El Projecte de Pressupost de la Universitat de les Illes Balears per a l'any 2019 suposa una consolidació en el camí de la recuperació i, tot i que encara ens queda tram per recórrer, és indubtable que fem camí cap a la mitjana en transferència per alumne de les diferents universitats espanyoles. Per a l'any 2019 s'incrementa la transferència corrent de l'entitat tutelar en 8.511.267,56 euros, fet que suposa la consolidació del canvi de tendència que es va començar a produir ja fa uns quants anys.

Aquest increment cobreix principalment l'increment vegetatiu del capítol 1, juntament amb l'1,75% d'increment de l'any 2018, que no estava pressupostat, i el 2,25% previst per a 2019, els convenis que financen les noves titulacions començades a implantar el curs 2013-14 i els estudis de Medicina, alhora que també preveu una quantitat que ens permet de continuar amb les polítiques per al personal docent i investigador, amb partides per a promocions, i amb les millores per al personal laboral. Per al personal d'administració i serveis cal destacar una partida per a modificació de plantilla, juntament amb el 75% de la carrera professional, en línia amb el que s'havia pactat fa tres anys.

També cal destacar un increment de 0,7 milions d'euros per compensar la baixada en els preus públics de matrícula produïda el curs 2018-19.

L'increment de la transferència de capital puja a 375.000 euros, que permetran escometre algunes de les inversions tan necessàries al nostre campus.

Tot plegat fa que el pressupost de la UIB per a l'any 2019 arribi a 110.243.070,84 euros.

Aquest increment en els ingressos que tindrà la UIB durant l'any 2019 ha de permetre d'aconseguir l'objectiu de mantenir i millorar la qualitat de la UIB i complir dignament les nostres responsabilitats, en un context encara de certa dificultat econòmica.

D'acord amb els articles 70 i 81.4 de la Llei orgànica 6/2001, de 21 de desembre, d'universitats, s'acompanya el pressupost d'una relació dels llocs de treball del personal de la UIB, tant professorat com PAS.

Per tot això, es pren l'acord següent:

1. S'aprova el pressupost de la UIB per a l'any 2019 amb un estat de despeses en el qual s'autoritzen i consignen els crèdits necessaris per atendre el compliment d'obligacions per un import de 110.243.070,84 euros i en el qual l'estat d'ingressos recull els drets que hom pensa liquidar durant l'exercici per un import de 110.243.070,84 euros.
2. El detall del pressupost quant a classificació econòmica i per programes s'adjunta com a annex I.
3. La distribució del capítol 2 del pressupost de despeses per a 2019 entre els diferents centres de despesa, amb indicació del responsable de cada centre de despesa i el programa al qual pertany, s'adjunta com a annex II.
4. La relació de despeses pluriennals compromeses per la UIB s'adjunta com a annex III.
5. La modificació de la relació de llocs de treball del personal d'administració i serveis s'adjunta com a annex IV.
6. S'adjunta, com a annex V, la llista de tarifes i preus públics que cobrarà la Universitat per la prestació dels seus serveis durant l'exercici de 2019.
7. Juntament amb el detall econòmic d'aquest pressupost s'aproven, també, les normes d'execució pressupostària que regiran l'execució pressupostària de la Universitat de les Illes Balears durant l'exercici econòmic de 2019, que s'adjunten com a annex VI.
8. Tots els majors ingressos que s'obtinguin dins l'exercici de 2019 seran, per resolució del Rector, incorporats al pressupost, via generació de crèdit per subvenir a les obligacions específiques corresponents en el cas d'ingressos finalistes o per subvenir a obligacions determinades pel Consell de Direcció d'acord amb la normativa aplicable.
9. Es poden tramitar fins al 28 de febrer de 2019 obligacions concretes durant l'exercici de 2018; a partir d'aquesta data, de la tramitació d'aquestes despeses se n'haurà d'informar la Comissió Econòmica del Consell de Govern. El mateix procediment serà també preceptiu per a obligacions concretes en exercicis anteriors.
10. Assabentar-se de l'estat de consolidació per a l'exercici de 2019 del pressupost propi de la UIB, el de la FUEIB i el de l'AQUIB, per un import de 117.233.604,93 euros.
11. El Consell de Direcció queda autoritzat per prendre les mesures oportunes per desenvolupar aquest acord.

Ho faig publicar perquè se'n prengui coneixement i tingui els efectes que corresponguin.

Palma, 19 de desembre de 2018

El Rector,

Llorenç Huguet

ANNEX I

Pressupost d'ingressos 2019

	Subconcepte	Concepte	Article	Capítol
CAP. 3. PREUS PÚBLICS I ALTRES INGRESSOS				
Art. 31. Preus públics			13.743.586,67	
310	Drets de matrícula d'ensenyaments oficials	12.423.632,62		
	03. Centres adscrits	66.583,60		
	04. Beques	2.284.000,00		
	05. Grau	8.881.049,02		
	06. Postgrau	742.000,00		
	99. Família nombrosa	450.000,00		
311	Drets de matrícula d'altres cursos	62.806,60		
	02. SAC	31.403,30		
	04. Altres cursos	31.403,30		
312	Altres preus públics	1.257.147,45		
	01. Proves d'accés per als més grans de 25 anys	41.126,05		
	02. Proves d'accés per als alumnes de batxillerat	301.841,71		
	04. Obertura i gestió d'expedients acadèmics	502.092,10		
	05. Certificats	117.051,10		
	06. Expedició de títols	295.036,49		
Art. 32. Prestació de serveis			1.428.429,85	
323	Prestació de serveis	422.149,40		
324	Publicitat	6.280,45		
326	Contractes i convenis art. 83 LOU	1.000.000,00		
Art. 33. Venda de béns			72.121,00	
330	Venda de publicacions pròpies	72.121,00		
TOTAL CAPÍTOL 3				15.244.137,52

CAP. 4. TRANSFERÈNCIES CORRENTS				
Art. 40. De l'Administració de l'Estat			57.788,00	
400	02. Transferència de programes mobilitat i convenis diversos	57.788,00		
Art. 45. De la Comunitat Autònoma			72.731.586,81	
450	Transferència nominativa	72.207.259,42		
	01. Transferència nominativa	70.302.838,50		
	02. Conveni implantació estudis de medicina	1.904.420,92		
452	Altres transferències	524.327,39		
	01. Altres transferències	524.327,39		
Art. 46. De corporacions locals			72.121,45	
460	Ajuntaments	6.010,12		
462	Consells insulars	66.111,33		
Art. 47. D'empreses privades			480.101,21	
470	Empreses privades	480.101,21		
	02. Banc Santander	320.000,00		
	01. Altres	160.101,21		
Art. 48. D'institucions sense finalitat de lucre i famílies			275.657,79	
480	D'institucions sense finalitat de lucre	60.101,21		
481	De la FUE	215.556,58		
Art. 49. De l'exterior			90.151,82	
492	Transferències UE	90.151,82		
	00. UE. Beques alumnes	90.151,82		
TOTAL CAPÍTOL 4				73.707.407,08

CAP. 5. INGRESSOS PATRIMONIALS			
	Art. 52. Interessos de dipòsits		5.000,00
520	Interessos de comptes bancaris	5.000,00	
	00. De comptes corrents	5.000,00	
	Art. 55. Productes de concessions		175.611,53
550	De concessions administratives	175.611,53	
	TOTAL CAPÍTOL 5		180.611,53

CAP. 7. TRANSFERÈNCIES DE CAPITAL			
	Art. 70. De l'Administració de l'Estat		3.165.632,61
701	Del MINECO i del MECED	3.165.632,61	
	01. MINECO. Fons de recerca	1.500.000,00	
	07. MINECO. Contractes predoctorals FPI	530.382,10	
	08. MECED. Contractes predoctorals FPU	544.251,51	
	09. MINECO. Programes de RH (RyC, Juan de la Cierva, etc.)	590.999,00	
	Art. 75. De la Comunitat Autònoma		3.570.945,70
750	Conselleria d'Educació i Cultura	2.275.000,00	
	00. Inversió nominativa	2.275.000,00	
752	Altres transferències Comunitat Autònoma	1.151.945,70	
	00. CAIB. Recerca i innovació	190.000,00	
	05. CAIB. Pluriennal inversions fons estatutaris	500.000,00	
	08. CAIB. Contractes predoctorals FPI	461.945,70	
753	CAIB. Fons FEDER	144.000,00	
	03. Administració electrònica (FEDER)	144.000,00	
	Art. 79. De l'exterior		950.000,00
795	Altres transferències de la UE	950.000,00	
	01. Projectes	700.000,00	
	02. Transferències a socis	250.000,00	
	TOTAL CAPÍTOL 7		7.686.578,31

CAP. 8. ACTIUS FINANCERS			
	Art. 87. Romanents de tresoreria		13.424.336,40
871	Romanents específics	11.924.336,40	
872	Romanents especials	1.500.000,00	
	TOTAL CAPÍTOL 8		13.424.336,40

TOTAL INGRESSOS			110.243.070,84
------------------------	--	--	-----------------------

Pressupost de despeses 2019

Programa 1. Ensenyaments universitaris (422D)

	Subconcepte	Concepte	Article	Capítol
CAP. 1. DESPESES DE PERSONAL				
	Art. 10. Alts càrrecs		159.221,51	
100	Retribucions bàsiques	159.221,51		
	00. Retribucions bàsiques	97.992,86		
	01. Altres remuneracions	61.228,65		
	Art. 12. Funcionaris		23.551.366,88	
120	Retribucions bàsiques	8.876.959,82		
	00. Sous grup A1	4.444.427,77		
	01. Sous grup A2	596.539,31		
	02. Sous grup C1	1.212.046,22		
	03. Sous grup C2	784.065,01		
	04. Sous grup E	7.886,74		
	05. Triennis	1.831.994,77		
121	Retribucions complementàries	14.674.407,06		
	00. Complement de destinació	4.835.489,09		
	01. Complement específic	7.200.835,72		
	02. Indemnització per residència	496.944,04		
	03. C. per. fons ad. CPT/CP	1.235.558,67		
	19. Carrera i desenvolupament professional	905.579,54		
	Art. 13. Laborals		7.206.310,23	
130	Laborals fixos	15.331,56		
	00. Retribucions bàsiques	12.416,16		
	01. Complementàries dels laborals fixos	2.915,40		
131	Laborals contractats	7.190.978,67		
	00. Laborals contractats (PAS)			
	01. Laborals contractats (PDI)	7.190.978,67		
	Art. 15. Incentius de rendiment		1.464.781,19	
150	Productivitat	1.451.820,51		
	01. Productivitat compensada del PAS	1.451.820,51		
151	Gratificacions	12.960,68		
	00. Gratificacions al PAS funcionari	12.960,68		
	Art. 16. Quotes, prestacions i despeses socials a càrrec de l'empresa		4.577.493,90	
	00. Seguretat Social	4.577.493,90		
	TOTAL CAPÍTOL 1			36.959.173,71
CAP. 2. DESPESES EN BÉNS CORRENTS I DE SERVEIS				
	Art. 20. Arrendaments		45.000,00	
202	Edificis i altres construccions	18.000,00		
203	Maquinària, instal·lacions i utilitatge	14.000,00		
205	Mobiliari i estris	5.000,00		
206	Equipament per a processament de la informació	8.000,00		
	Art. 21. Reparació, manteniment i conservació		131.000,00	
210	Infraestructura i béns naturals	32.000,00		
212	Edificis i altres construccions	20.000,00		
213	Maquinària, instal·lacions i utilitatge	25.000,00		
214	Elements de transport	16.000,00		
215	Mobiliari i estris	16.000,00		
216	Equipament per a processament de la informació	22.000,00		
	Art. 22. Material, subministraments i altres		1.658.186,59	
220	Material d'oficina	664.773,69		
	00. Ordinari no inventariable	70.000,00		
	01. Premsa, revistes, llibres i altres publicacions	169.773,69		
	02. Material informàtic no inventariable	100.000,00		
	03. Material inventariable	245.000,00		
	05. Fotocòpies	80.000,00		

221	Subministraments		361.448,55	
	00. Energia elèctrica	65.000,00		
	01. Aigua	30.000,00		
	02. Gas	9.000,00		
	03. Combustibles	23.000,00		
	04. Vestuari	6.000,00		
	05. Material esportiu	9.000,00		
	06. Material de laboratori	160.000,00		
	10. Altres subministraments	59.448,55		
222	Comunicacions		93.994,92	
	00. Telefòniques	53.994,92		
	01. Postals	7.000,00		
	02. Telegràfiques	6.000,00		
	04. Informàtiques	27.000,00		
223	Transports		20.000,00	
224	Primes d'assegurances		13.000,00	
226	Despeses diverses		265.238,86	
	00. Cànon	25.020,11		
	01. Atencions protocol·làries i de representació	20.000,00		
	02. Publicitat i propaganda	29.000,00		
	06. Reunions i conferències	68.218,75		
	07. Publicacions	48.000,00		
	08. Impresos de matrícula i horaris	40.000,00		
	10. Altres	35.000,00		
227	Treballs realitzats per altres empreses		239.730,57	
	00. Neteja i condícia	104.373,18		
	01. Seguretat	39.600,10		
	03. Postals	45.000,00		
	06. Estudis i treballs tècnics	38.791,50		
	07. Altres	11.965,79		
	Art. 23. Indemnitzacions per raó del servei			136.176,23
230	Dietes		45.000,00	
231	Locomoció		58.305,85	
233	Altres indemnitzacions		32.870,38	
	TOTAL CAPÍTOL 2			1.970.362,82
	CAP. 3. DESPESES FINANCERES			
	Art. 31. Préstecs en moneda nacional			85.000,00
310	Interessos avançament reemborsable interdepartamental		54.510,00	
310	Interessos		30.490,00	
	Art. 34. De dipòsits i fiances			34.100,00
341	Interessos de fiances		34.100,00	
	TOTAL CAPÍTOL 3			119.100,00
	CAP. 6. INVERSIONS REALS			
	Art. 62. Inversions noves associades al funcionament operatiu dels serveis			6.900.000,00
622	Equipament i construccions		6.900.000,00	
	34. Romanents específics. Edifici Interdepartamental (FEDER)	6.900.000,00		
	Art. 64. Inversions de caràcter immaterial			315.484,94
646	Altres projectes d'inversió immaterial		315.484,94	
	00. Projecte modernització PBAU	60.000,00		
	11. Pla d'orientació i transició a la Universitat (PORT-UIB)	49.808,00		
	17. PADU	9.876,54		
	18. Projectes d'innovació pedagògica	16.500,00		
	27. Conveni Medicina	150.000,00		
	99. Romanents específics	29.300,40		
	TOTAL CAPÍTOL 6			7.215.484,94
	CAP. 9. PASSIUS FINANCERS			
	Art. 91. Amortització de préstecs			257.576,62
913	Amortització de préstecs		257.576,62	
	03. Amortització del préstec del Banc Santander	257.576,62		
	TOTAL CAPÍTOL 9			257.576,62
	Total programa 1. Ensenyaments universitaris			46.521.698,09

Programa 2. Recerca, desenvolupament i transferència (541A)

	Subconcepte	Concepte	Article	Capítol
CAP. 1. DESPESES DE PERSONAL				
Art. 10. Alts càrrecs			159.221,51	
100	Retribucions bàsiques		159.221,51	
	00. Retribucions bàsiques	97.992,86		
	01. Altres remuneracions	61.228,65		
Art. 12. Funcionaris			19.952.424,09	
120	Retribucions bàsiques		8.876.959,82	
	00. Sous grup A1	4.444.427,77		
	01. Sous grup A2	596.539,31		
	02. Sous grup C1	1.212.046,22		
	03. Sous grup C2	784.065,01		
	04. Sous grup E	7.886,74		
	05. Triennis	1.831.994,77		
121	Retribucions complementàries		11.075.464,27	
	00. Complement de destinació	4.835.489,09		
	01. Complement específic	3.601.892,94		
	02. Indemnització per residència	496.944,05		
	03. C. per. fons ad. CPT/CP	1.235.558,65		
	19. Carrera i desenvolupament professional	905.579,54		
Art. 13. Laborals			7.206.310,23	
130	Laborals fixos		15.331,55	
	00. Retribucions bàsiques	12.416,16		
	01. Complementàries dels laborals fixos	2.915,39		
131	Laborals contractats		7.190.978,68	
	00. Laborals contractats (PAS)			
	01. Laborals contractats (PDI)	7.190.978,68		
Art. 15. Incentius de rendiment			4.453.408,50	
150	Productivitat		4.440.447,82	
	00. Recerca dels docents	2.988.627,31		
	01. Productivitat compensada del PAS	1.451.820,51		
151	Gratificacions		12.960,68	
	00. Gratificacions al PAS	12.960,68		
Art. 16. Quotes, prestacions i despeses socials a càrrec de l'empresa			4.577.493,90	
160	Quotes socials		4.577.493,90	
	00. Seguretat Social	4.577.493,90		
TOTAL CAPÍTOL 1				36.348.858,23

CAP. 2. DESPESES EN BÉNS CORRENTS I DE SERVEIS				
Art. 21. Reparació, manteniment i conservació			160.707,54	
213	Maquinària, instal·lacions i utilatge		112.995,19	
215	Mobiliari i estris		9.010,00	
216	Equipament per a processament de la informació		38.702,35	
Art. 22. Material, subministraments i altres			685.057,74	
220	Material d'oficina		247.812,15	
	00. Ordinari no inventariable	43.000,00		
	01. Premsa, revistes, llibres i altres publicacions	37.000,00		
	02. Material informàtic no inventariable	34.757,65		
	03. Material inventariable	118.054,50		
	05. Fotocòpies	15.000,00		
221	Subministraments		266.466,00	
	03. Combustibles	20.030,00		
	06. Material de laboratori	222.390,00		
	10. Altres subministraments	24.046,00		
222	Comunicacions		5.803,00	
	01. Postals	3.303,00		
	02. Telegràfiques	2.500,00		
223	Transports		7.020,00	
224	Primes d'assegurances		300,00	
226	Despeses diverses		129.118,59	
	00. Cànon	2.000,00		
	01. Atencions protocol·làries i de representació	5.500,00		
	02. Publicitat i propaganda	11.000,00		
	06. Reunions i conferències	73.858,34		
	07. Publicacions	32.547,55		
	10. Altres	4.212,70		

227	Treballs realitzats per altres empreses		28.538,00	
	03. Postals	5.010,00		
	06. Estudis i treballs tècnics	19.528,00		
	07. Altres	4.000,00		
	Art. 23. Indemnitzacions per raó del servei			234.631,66
230	Dietes		93.485,18	
231	Locomoció		95.786,65	
233	Altres indemnitzacions		45.359,83	
	TOTAL CAPÍTOL 2			1.080.396,94

	CAP. 3. DESPESES FINANCERES			
	Art. 31. Préstecs en moneda nacional			88.151,50
310	Interessos INNOCAMPUS		38.151,50	
310	Interessos		50.000,00	
	TOTAL CAPÍTOL 3			88.151,50

	CAP. 4. TRANSFERÈNCIES CORRENTS			
	Art. 48. A famílies i institucions			135.000,00
488	Ajuts als professors convidats		135.000,00	
	TOTAL CAPÍTOL 4			135.000,00

	CAP. 6. INVERSIONS REALS			
	Art. 62. Inversions noves associades al funcionament operatiu dels serveis			1.830.000,00
623	Inversió en infraestructura científica		450.000,00	
	00. Infraestructura científica	200.000,00		
	99. Romanents específics	250.000,00		
626	Fons bibliogràfics		1.380.000,00	
	01. Revistes	1.380.000,00		
	Art. 64. Inversions de caràcter immaterial			10.194.614,31
644	Projectes de transferència		1.424.000,00	
	00. Contractes i convenis art. 83 LOU	800.000,00		
	20. Projectes d'emprenedoria	24.000,00		
	99. Romanents específics	600.000,00		
645	Investigació		5.410.000,00	
	00. Projectes de recerca. Personal	435.000,00		
	01. Projectes de recerca. Fungible	295.000,00		
	02. Projectes de recerca. Equipament i instal·lacions (inventariable UIB)	435.000,00		
	03. Projectes de recerca. Viatges i estades de PDI	315.000,00		
	04. Projectes de recerca. Fungible (inventariable UIB)	355.000,00		
	05. Projectes de recerca. Altres	215.000,00		
	10. Ajuts a la recerca (UIB)	50.000,00		
	15. Altres ajuts a la recerca (overheads) (UIB)	125.000,00		
	16. Overheads a investigadors (UIB)	125.000,00		
	18. Contractes postdoctorals (UIB)	100.000,00		
	20. Romanents específics	2.960.000,00		
646	Altres projectes d'inversió immaterial		3.360.614,31	
	00. Contractes predoctorals i d'investigadors en pràctiques (FPI)	992.327,80		
	00. Contractes predoctorals i d'investigadors en pràctiques (FPU)	544.251,51		
	00. Programes Ramón y Cajal, Juan de la Cierva i ocupabilitat jove	590.999,00		
	00. Programa de retenció de talent Ramón y Cajal (UIB)	45.000,00		
	00. Càtedra Santander d'Innovació i Transferència (CSUIT)	60.000,00		
	00. Formació transversal doctorat	18.000,00		
	00. Aportació DGUni IRIE	50.000,00		
	00. Premis Santander. Estudiants de màster de la UIB	65.000,00		
	00. Beques Santander de mobilitat d'estudiants	65.000,00		
	99. Romanents específics	930.036,00		
	TOTAL CAPÍTOL 6			12.024.614,31

	CAP. 7. TRANSFERÈNCIES DE CAPITAL			
	Art. 79. A l'exterior			250.000,00
790	Transf. per a socis (coordinació UIB)		250.000,00	
	TOTAL CAPÍTOL 7			250.000,00

	CAP. 9. PASSIUS FINANCERS			
	Art. 91. Amortització de préstecs			618.887,72
911	Amortització de préstecs		618.887,72	
	00. Avançaments reemborsables	190.272,03		
	01. INNOCAMPUS	428.615,69		
	TOTAL CAPÍTOL 9			618.887,72

Total programa 2. Recerca, desenvolupament i transferència	50.545.908,70
---	----------------------

Programa 3. Serveis a la comunitat universitària (331A)

	Subconcepte	Concepte	Article	Capítol
CAP. 1. DESPESES DE PERSONAL				
Art. 16. Quotes, prestacions i despeses socials a càrrec de l'empresa				
			137.055,63	
162	Despeses socials del personal de la UIB		137.055,63	
	00.	Formació i reciclatge. PAS i PDI	56.846,88	
	05.	Fons social UIB	80.208,75	
TOTAL CAPÍTOL 1				137.055,63

CAP. 2. DESPESES EN BÉNS CORRENTS I DE SERVEIS				
Art. 21. Reparació, manteniment i conservació				
			6.187,67	
213	Maquinària, instal·lacions i utilatge		2.687,67	
215	Mobiliari i estris		1.500,00	
216	Equipament per a processament de la informació		2.000,00	
Art. 22. Material, subministraments i altres				
			196.094,60	
220	Material d'oficina		82.476,03	
	00.	Ordinari no inventariable	4.704,88	
	01.	Prensa, revistes, llibres i altres publicacions	6.000,00	
	02.	Material informàtic no inventariable	8.581,59	
	03.	Material inventariable	57.189,56	
	05.	Fotocòpies	6.000,00	
221	Subministraments		8.749,45	
	03.	Combustibles	1.000,00	
	05.	Material esportiu	1.000,00	
	06.	Material de laboratori	4.000,00	
	10.	Altres subministraments	2.749,45	
222	Comunicacions		3.370,95	
	01.	Postals	1.000,00	
	04.	Informàtiques	2.370,95	
223	Transports		4.000,00	
224	Primes d'assegurances		310,00	
226	Despeses diverses		48.994,39	
	00.	Cànon	2.500,00	
	01.	Atencions protocol·làries i representatives	2.792,00	
	02.	Publicitat i propaganda	1.000,00	
	03.	Jurídiques, contencioses	1.000,00	
	06.	Reunions i conferències	6.000,00	
	07.	Publicacions	34.620,34	
	10.	Altres	1.082,05	
227	Treballs realitzats per altres empreses		48.193,78	
	00.	Neteja i condícia	1.000,00	
	03.	Postals	2.020,00	
	06.	Estudis i treballs tècnics	43.673,78	
	07.	Altres	1.500,00	
Art. 23. Indemnitzacions per raó del servei				
			11.348,08	
230	Dietes		3.000,00	
231	Locomoció		7.000,00	
233	Altres indemnitzacions		1.348,08	
TOTAL CAPÍTOL 2				213.630,35

CAP. 4. TRANSFERÈNCIES CORRENTS				
Art. 48. A famílies i institucions				
			112.800,00	
483	Aportacions a associacions UIB		8.500,00	
	00.	Associacions d'alumnes	4.500,00	
	01.	Aportació a l'Associació Solidària UIB. Conveni Banc de Santander	4.000,00	
484	Ajuts per a l'alumnat		50.000,00	
	10.	Ajuts socials per a l'alumnat	50.000,00	
487	Alumnes col·laboradors generals		54.300,00	
TOTAL CAPÍTOL 4				112.800,00

CAP. 6. INVERSIONS REALS				
Art. 62. Inversions noves associades al funcionament operatiu dels serveis				165.000,00
622	Equipament i construccions		30.000,00	
	30. Inversions del Servei de Prevenció	30.000,00		
626	Fons bibliogràfics		135.000,00	
	09. Documentació	75.000,00		
	10. Altres	20.000,00		
	99. Romanents específics	40.000,00		
64. Inversions de caràcter immaterial				239.665,00
646	Altres projectes d'inversió immaterial		239.665,00	
	12. Projectes de l'Oficina d'Universitat Saludable i Sostenible	55.165,00		
	00. Projectes de la DG de Política Lingüística	60.000,00		
	00. Pla Lingüístic	34.500,00		
	13. Projectes SEQUA	25.000,00		
	00. Enquestes Avaluació Docent	12.000,00		
	25. Projectes de l'Oficina d'Igualtat	23.000,00		
	50. Projectes de l'Oficina U. de Suport a Persones amb NEE	5.000,00		
	99. Romanents específics	25.000,00		
TOTAL CAPÍTOL 6				404.665,00

CAP. 7. TRANSFERÈNCIES DE CAPITAL				
Art. 74. Societats, empreses públiques i fundacions públiques				18.714,00
741	Transferència de capital a EMAYA		18.714,00	
Art. 78. A famílies i institucions				50.000,00
781	Transferència de capital a la FUEIB		50.000,00	
TOTAL CAPÍTOL 7				68.714,00
Total programa 3. Serveis a la comunitat universitària				936.864,98

Programa 4. Projecció externa i internacionalització (325A)

	Subconcepte	Concepte	Article	Capítol
CAP. 2. DESPESES EN BÉNS CORRENTS I DE SERVEIS				
Art. 20. Arrendaments				500,00
202	Edificis i altres construccions		500,00	
203	Maquinària, instal·lacions i utilitatge			
Art. 21. Reparació, manteniment i conservació				2.000,00
212	Edificis i altres construccions		500,00	
213	Maquinària, instal·lacions i utilitatge		500,00	
215	Mobiliari i estris		500,00	
216	Equipament per a processament de la informació		500,00	
Art. 22. Material, subministraments i altres				264.190,22
220	Material d'oficina		68.326,15	
	00. Ordinari no inventariable	9.000,00		
	01. Premsa, revistes, llibres i altres publicacions	12.000,00		
	02. Material informàtic no inventariable	14.000,00		
	03. Material inventariable	17.326,15		
	05. Fotocòpies	16.000,00		
221	Subministraments		14.200,00	
	03. Combustibles	2.000,00		
	04. Vestuari	1.200,00		
	05. Material esportiu	1.000,00		
	06. Material de laboratori	3.000,00		
	10. Altres subministraments	7.000,00		
222	Comunicacions		6.000,00	
	01. Postals	3.000,00		
	02. Telegràfiques	2.000,00		
	03. Tèlex i telefax	1.000,00		
223	Transports		8.000,00	
224	Primes d'assegurances		2.087,00	
226	Despeses diverses		153.485,72	
	00. Cànon	1.000,00		
	01. Atencions protocol·làries i de representació	18.609,19		
	02. Publicitat i propaganda	39.253,96		
	06. Reunions i conferències	78.941,87		
	07. Publicacions	14.680,70		
	10. Altres	1.000,00		
227	Treballs realitzats per altres empreses		12.091,35	
	03. Postals	3.000,00		
	06. Estudis i treballs tècnics	5.000,00		
	07. Altres	4.091,35		

	Art. 23. Indemnitzacions per raó del servei			71.832,03
230	Dietes		12.639,22	
231	Locomoció		52.192,81	
233	Altres indemnitzacions		7.000,00	
	TOTAL CAPÍTOL 2			338.522,25

CAP. 4. TRANSFERÈNCIES CORRENTS				
	Art. 48. A famílies i institucions			297.041,15
482	Beques externes per a l'alumnat		214.051,15	
	01. ERASMUS+	57.788,00		
	02. Altres	156.263,15		
484	Ajuts per a l'alumnat		30.000,00	
	00. Mobilitat internacional de l'alumnat	30.000,00		
489	Altres institucions		52.990,00	
	00. Altres institucions	40.000,00		
	01. AQUIB	12.990,00		
	Art. 49. A l'exterior			75.100,49
495	Cooperació al desenvolupament		65.100,49	
499	Altres institucions		10.000,00	
	00. Altres institucions	10.000,00		
	TOTAL CAPÍTOL 4			372.141,64

CAP. 6. INVERSIONS REALS				
	Art. 64. Inversions de caràcter immaterial			208.245,28
642	Cursos		118.245,28	
	00. Cursos d'Estiu	18.000,00		
	11. SAC	25.122,64		
	12. UOM	20.000,00		
	30. Altres cursos	25.122,64		
	99. Romanents específics	30.000,00		
643	Consell Social		80.000,00	
646	Altres projectes d'inversió immaterial		10.000,00	
	24. Projectes d'Internacionalització	10.000,00		
	TOTAL CAPÍTOL 6			208.245,28
Total programa 4. Projecció externa de la UIB				918.909,17

Programa 5. Gestió universitària (641C)

	Subconcepte	Concepte	Article	Capítol
CAP. 2. DESPESES EN BENS CORRENTS I DE SERVEIS				
	Art. 20. Arrendaments			50.000,00
202	Edificis i altres construccions	15.000,00		
203	Maquinària, instal·lacions i utilitatge	35.000,00		
	Art. 21. Reparació, manteniment i conservació			1.382.269,98
210	Infraestructura i béns naturals	69.040,00		
212	Edificis i altres construccions	631.365,98		
213	Maquinària, instal·lacions i utilitatge	138.763,00		
214	Elements de transport	53.020,00		
215	Mobiliari i estris	80.081,00		
216	Equipament per a processament de la informació	410.000,00		
	Art. 22. Material, subministraments i altres			5.965.433,45
220	Material d'oficina	785.381,11		
	00. Ordinari no inventariable	185.000,00		
	01. Premsa, revistes, llibres i altres publicacions	105.000,00		
	02. Material informàtic no inventariable	105.110,00		
	03. Material inventariable	322.271,11		
	05. Fotocòpies	68.000,00		
221	Subministraments	2.012.331,89		
	00. Energia elèctrica	1.500.000,00		
	01. Aigua	305.000,00		
	02. Gas	20.000,00		
	03. Combustibles	95.000,00		
	04. Vestuari	50.219,63		
	06. Material de laboratori	8.000,00		
	10. Altres subministraments	34.112,26		
222	Comunicacions	567.407,02		
	00. Telefòniques	468.345,02		
	01. Postals	60.000,00		
	02. Telegràfiques	9.000,00		
	04. Informàtiques	30.062,00		
223	Transports	70.035,00		
224	Primes d'assegurances	115.000,00		

226	Despeses diverses		476.811,45	
	00. Cànon	15.000,00		
	01. Atencions protocol·làries i de representació	42.289,38		
	02. Publicitat i propaganda	65.000,00		
	03. Jurídiques, contencioses	70.000,00		
	06. Reunions i conferències	85.000,00		
	07. Publicacions	50.050,00		
	08. Impresos de matrícula i horaris	121.192,00		
	10. Altres	28.280,07		
227	Treballs realitzats per altres empreses		1.938.466,98	
	00. Neteja i condícia	1.250.000,00		
	01. Seguretat	510.000,00		
	02. Valoracions i peritatges	7.000,00		
	03. Postals	15.000,00		
	05. Processos electorals	5.000,00		
	06. Estudis i treballs tècnics	98.000,00		
	07. Altres	53.466,98		
	Art. 23. Indemnitzacions per raó del servei			338.880,80
230	Dietes		147.463,77	
231	Locomoció		110.402,03	
233	Altres indemnizacions		81.015,00	
	TOTAL CAPÍTOL 2			7.736.584,23

CAP. 5. FONS DE CONTINGÈNCIA				
	Art. 50. Fons de contingència			110.300,00
500	Fons de contingència		110.300,00	
	TOTAL CAPÍTOL 5			110.300,00

CAP. 6. INVERSIONS REALS				
	Art. 62. Inversions noves associades al funcionament operatiu dels serveis			
622	Equipament i construccions		999.928,76	
	00. Inversions en equipament i construccions	739.928,76		
	28. Millora del campus	180.000,00		
	99. Romanents específics	80.000,00		
	TOTAL CAPÍTOL 6			999.928,76
	Total programa 5. Gestió universitària			8.846.812,99

Programa 6. Tecnologies de la informació i les comunicacions (635A)

		Subconcepte	Concepte	Article	Capítol
CAP. 2. DESPESES EN BÉNS CORRENTS I DE SERVEIS					
	Art. 21. Reparació, manteniment i conservació			128.100,00	
213	Maquinària, instal·lacions i utilatge		8.000,00		
215	Mobiliari i estris		8.000,00		
216	Equipament per a processament de la informació		112.100,00		
	Art. 22. Material, subministraments i altres			301.355,76	
220	Material d'oficina		231.726,00		
	00. Ordinari no inventariable	34.000,00			
	01. Premsa, revistes, llibres i altres publicacions	18.000,00			
	02. Material informàtic no inventariable	65.000,00			
	03. Material inventariable	95.726,00			
	05. Fotocòpies	19.000,00			
221	Subministraments		20.557,10		
	06. Material de laboratori	11.957,10			
	10. Altres subministraments	8.600,00			
222	Comunicacions		9.264,12		
	01. Postals	1.264,12			
	04. Informàtiques	8.000,00			
223	Transports		2.000,00		
224	Primes d'assegurances		2.000,00		
226	Despeses diverses		27.808,54		
	01. Atencions protocol·làries i de representació	4.000,00			
	02. Publicitat i propaganda	5.000,00			
	06. Reunions i conferències	3.836,73			
	07. Publicacions	7.000,00			
	10. Altres	7.971,81			
227	Treballs realitzats per altres empreses		8.000,00		
	03. Postals	2.000,00			
	06. Estudis i treballs tècnics	3.000,00			
	07. Altres	3.000,00			
	Art. 23. Indemnitzacions per raó del servei			152.230,80	
230	Dietes		45.138,49		
231	Locomoció		89.092,31		
233	Altres indemnizacions		18.000,00		
	TOTAL CAPÍTOL 2				581.686,56

CAP. 4. TRANSFERÈNCIES CORRENTS			
Art. 48. A famílies i institucions			95.080,00
487	Alumnes col·laboradors		95.080,00
	01. Col·laboradors tecnològics	77.080,00	
	02. Centre de Tecnologies de la Informació	18.000,00	
TOTAL CAPÍTOL 4			95.080,00

CAP. 6. INVERSIONS REALS			
Art. 62. Inversions noves associades al funcionament operatiu dels serveis			275.000,00
622	Equipament i construccions		275.000,00
	00. Inversions en equipament	70.000,00	
	21. Software lliure	20.000,00	
	23. Software	105.000,00	
	99. Romanents específics	80.000,00	
64. Inversions de caràcter immaterial			1.521.110,35
646	Altres projectes d'inversió immaterial		436.500,00
	00. Col·laboració tecnològica. Programa de tècnics C Santander	48.000,00	
	21. Projecte de comptabilitat analítica	35.000,00	
	23. Administració electrònica UIB	40.000,00	
	26. Projecte Integració de Dades i Indicadors -IDI UIB-	12.500,00	
	28. Administració electrònica (FEDER)	301.000,00	
647	Campus Digital. Formació seus universitàries de Menorca i d'Eivissa i Formentera		1.019.610,35
648	Promoció de les TIC en la docència. C Santander		65.000,00
TOTAL CAPÍTOL 6			1.796.110,35

Total programa 6. Tecnologies de la informació i les comunicacions **2.472.876,91**

Total despeses capítol 1. Despeses de personal	73.445.087,57
Total despeses capítol 2. Despeses en béns corrents i de serveis	11.921.183,15
Total despeses capítol 3. Despeses financeres	207.251,50
Total despeses capítol 4. Transferències corrents	715.021,64
Total despeses capítol 5. Fons de contingència	110.300,00
Total despeses capítol 6. Inversions reals	22.649.048,64
Total despeses capítol 7. Transferències de capital	318.714,00
Total despeses capítol 9. Passius financers	876.464,34
TOTAL DESPESES PRESSUPOST 2019	110.243.070,84

ANNEX II

Centre de despesa	Pres. 2019	Responsable de la despesa	Programa del pressupost
Romanents especials (exercici anterior)	1.500.000,00	—	—
Deganats i centres	213.075,00	Degans / directors d'escola	P1. Ensenyaments universitaris
Promoció de centres i docència	4.000,00	Vicerector de Docència	P1. Ensenyaments universitaris
Secretariat Tècnic d'Accés a la Universitat	240.000,00	Vicerectora d'Estudiants	P1. Ensenyaments universitaris
Reversió del 5% a departaments	72.602,00	Gerent	P1. Ensenyaments universitaris
Assignatures en anglès	9.000,00	Vicerector d'Investigació i Internacionalització	P1. Ensenyaments universitaris
Pràctiques d'estudis de grau	300.000,00	Vicerector de Docència	P1. Ensenyaments universitaris
Conveni de Medicina (Departament i Deganat)	170.762,09	Vicerectora de Professorat / Degà	P1. Ensenyaments universitaris
Exàmens en seus universitàries	3.000,00	Vicerector de Docència	P1. Ensenyaments universitaris
Pràctiques de Mestre	114.000,00	Degà d'Educació	P1. Ensenyaments universitaris
Seminaris i conferències	80.000,00	Vicerectora de Professorat	P1. Ensenyaments universitaris
Màsters oficials	40.000,00	Director del CEP	P1. Ensenyaments universitaris
Pràctiques d'estudis de màster	25.000,00	Vicerector de Docència	P1. Ensenyaments universitaris
Oficina de Suport a la Docència	3.000,00	Director de FOSD	P1. Ensenyaments universitaris
Encàrrec de gestió del DOIP	144.000,00	Vicerectora d'Estudiants	P1. Ensenyaments universitaris
Departaments. Programa 422D	304.000,00	Directors de departament	P1. Ensenyaments universitaris
Departaments. Programa 541A	304.000,00	Directors de departament	P2. Recerca, desenvolupament i transferència
IMEDEA	3.000,00	Director de l'IMEDEA	P2. Recerca, desenvolupament i transferència
IUNICS	3.000,00	Director del IUNICS	P2. Recerca, desenvolupament i transferència
IFISC	3.000,00	Director de l'IFISC	P2. Recerca, desenvolupament i transferència
IAC3	3.000,00	Director de l'IAC3	P2. Recerca, desenvolupament i transferència
IEHM	3.000,00	Director de l'IEHM	P2. Recerca, desenvolupament i transferència
IRIE	3.000,00	Director de l'IRIE	P2. Recerca, desenvolupament i transferència
INAGEA	3.000,00	Director de l'INAGEA	P2. Recerca, desenvolupament i transferència
Doctorat	37.000,00	Director de l'Escola de Doctorat	P2. Recerca, desenvolupament i transferència
Servei de Sistemes d'Informació Geogràfica i Teledetecció	3.000,00	Director del SSIQT	P2. Recerca, desenvolupament i transferència
Serveis Científicotècnics	55.000,00	Director dels SCT	P2. Recerca, desenvolupament i transferència
Ajuts a l'assistència a congressos i estades de treball	150.000,00	Vicerector d'Investigació i Internacionalització	P2. Recerca, desenvolupament i transferència
Material científic i de laboratori	200.000,00	Vicerector d'Investigació i Internacionalització	P2. Recerca, desenvolupament i transferència
Oficina de Suport a la Recerca	12.000,00	Director de l'Oficina de Suport a la Recerca	P2. Recerca, desenvolupament i transferència
Manteniment GREC	21.454,44	Director de l'Oficina de Suport a la Recerca	P2. Recerca, desenvolupament i transferència
Encàrrec de gestió de l'OTRI	135.000,00	Vicerector d'Innovació i Relacions Institucionals	P2. Recerca, desenvolupament i transferència
Servei de Biblioteca i Documentació	6.000,00	Director del Servei de Biblioteca i Documentació	P2. Recerca, desenvolupament i transferència
Edicions UIB	49.000,00	Director d'Edicions UIB	P3. Serveis a la com. universitària
Juntes de personal / Comitè d'Empresa	1.500,00	Gerent	P3. Serveis a la com. universitària
Servei de Prevenció	22.000,00	Vicerector de Campus, Cooperació i Universitat Saludable	P3. Serveis a la com. universitària
Sindicatura de Greuges	5.000,00	Síndica de Greuges	P3. Serveis a la com. universitària
Accions de docència i qualitat	27.000,00	Vicerectora de Professorat	P3. Serveis a la com. universitària
Formació de PAS i PDI	8.750,00	Vicerectora de Professorat / Gerent	P3. Serveis a la com. universitària
Consell d'Estudiants	16.000,00	Vicerectora d'Estudiants	P3. Serveis a la com. universitària
Oficina U. de Suport a Persones amb Necessitats Específiques	4.500,00	Vicerectora d'Estudiants	P3. Serveis a la com. universitària
Encàrrec de gestió de <i>Fundraising</i>	25.000,00	Vicerector d'Innovació i Relacions Institucionals	P3. Serveis a la com. universitària
Servei Lingüístic	25.000,00	Directora del Servei Lingüístic	P3. Serveis a la com. universitària
Oficina d'Universitat Saludable i Sostenible	3.000,00	Vicerector de Campus, Cooperació i Universitat Saludable	P3. Serveis a la com. universitària
Oficina per a la Igualtat d'Oportunitats entre Dones i Homes	3.000,00	Rector	P4. Projectió externa i internacionalització
Relacions institucionals	19.000,00	Rector	P4. Projectió externa i internacionalització
Oficina de la UOM	3.000,00	Vicerectora de Projectió Cultural, Univ. Oberta i Seus Univ.	P4. Projectió externa i internacionalització
Oficina de Cooperació al Desenvolupament i Solidaritat	12.000,00	Vicerector de Campus, Cooperació i Universitat Saludable	P4. Projectió externa i internacionalització
Internacionalització i relacions internacionals	90.000,00	Vicerector d'Investigació i Internacionalització	P4. Projectió externa i internacionalització
Imatge institucional i comunicació	29.000,00	Vicerector de Campus Digital i Transmèdia	P4. Projectió externa i internacionalització
Consell Social	33.927,20	Presidenta	P4. Projectió externa i internacionalització
Ciència per a Tothom	10.000,00	Vicerectora d'Estudiants	P4. Projectió externa i internacionalització
SAC	63.500,00	Directora del SAC	P4. Projectió externa i internacionalització
Projectió cultural	32.500,00	Vicerectora de Projectió Cultural, Univ. Oberta i Seus Univ.	P4. Projectió externa i internacionalització
Edifici Anselm Turmeda	16.499,51	Administradora de centre	P5. Gestió universitària
Edifici Sa Riera	11.199,71	Administradora de centre	P5. Gestió universitària
Edifici Ramon Llull	13.239,65	Administrador de centre	P5. Gestió universitària
Edificis Mateu Orfila i Rotger i G. Colom Casasnovas	31.959,09	Administradora de centre	P5. Gestió universitària
Edifici Guillem Cifre de Colonya	21.359,48	Administradora de centre	P5. Gestió universitària
Edifici Gaspar Melchor de Jovellanos	16.459,58	Administrador de centre	P5. Gestió universitària
Edifici Antoni Maria Alcover i Sureda	9.500,00	Administradora de centre	P5. Gestió universitària
Edifici dels S. Científicotècnics i inst. univ. de recerca	8.198,44	Administradora de centre	P5. Gestió universitària
Seu de Menorca	12.647,64	Administradora de centre	P5. Gestió universitària
Seu d'Eivissa i Formentera	12.647,64	Administradora de centre	P5. Gestió universitària
Son Lledó	9.445,73	Gerent	P5. Gestió universitària
Cas Jai	3.572,71	Gerent	P5. Gestió universitària
Gerència	2.000,00	Gerent	P5. Gestió universitària
Manteniment integral del campus i despeses generals	6.558.388,22	Gerent	P5. Gestió universitària
Rectorat	18.000,00	Rector	P5. Gestió universitària
Secretaria General	2.000,00	Secretària General	P5. Gestió universitària
Vicerectorat d'Investigació i Internacionalització	1.600,00	Vicerector d'Investigació i Internacionalització	P5. Gestió universitària
Vicerectorat d'Economia i Infraestructures	1.600,00	Vicerectora d'Economia i Infraestructures	P5. Gestió universitària
Vicerectorat de Docència	1.600,00	Vicerector de Docència	P5. Gestió universitària
Vicerectorat d'Estudiants	1.600,00	Vicerectora d'Estudiants	P5. Gestió universitària
Vicerectorat de Campus, Cooperació i Universitat Saludable	1.600,00	Vicerector de Campus, Cooperació i Universitat Saludable	P5. Gestió universitària
Vicerectorat de Projectió Cultural, Univ. Oberta i Seus Univ.	1.600,00	Vicerectora de Projectió Cultural, Univ. Oberta i Seus Univ.	P5. Gestió universitària
Vicerectorat d'Innovació i Relacions Institucionals	1.600,00	Vicerector d'Innovació i Relacions Institucionals	P5. Gestió universitària
Vicerectorat de Professorat	1.600,00	Vicerectora de Professorat	P5. Gestió universitària
Vicerectorat de Títols i Tecnologia	1.600,00	Vicerector de Títols i Tecnologia	P5. Gestió universitària
Vicerectorat de Campus Digital i Transmèdia	1.600,00	Vicerector de Campus Digital i Transmèdia	P5. Gestió universitària
Seus universitàries	19.500,00	Vicerectora de Projectió Cultural, Univ. Oberta i Seus Univ.	P6. Tecnologies de la inf. i les comunicacions
Campus Digital	165.995,02	Directora de Campus Digital	P6. Tecnologies de la inf. i les comunicacions
Manteniment infr. videoconferències	55.000,00	Director del Servei de Recursos Audiovisuais	P6. Tecnologies de la inf. i les comunicacions
Manteniment de la infraestructura TIC	135.000,00	Vicerector de Títols i Tecnologia	P6. Tecnologies de la inf. i les comunicacions
Software	55.000,00	Vicerector de Títols i Tecnologia	P6. Tecnologies de la inf. i les comunicacions
Centre de Tecnologies de la Informació	60.000,00	Directora del CTI	P6. Tecnologies de la inf. i les comunicacions
Oficina Web	3.000,00	Vicerector de Campus Digital i Transmèdia	P6. Tecnologies de la inf. i les comunicacions
Servei de Recursos Audiovisuais	15.000,00	Director del Servei de Recursos Audiovisuais	P6. Tecnologies de la inf. i les comunicacions
TOTAL	11.921.183,15		

Pressupost 2019 - Annex II (continuació 1)

Distribució del capítol 2 per departaments

Departament*	Alumnes 40,00%	PDI 45,00%	Experiment. 5,00%	Sexennis 10,00%	Coefficient	a Criteris	b Fix	c 50% esmortejador	Pressupost 2019	422D	541A
Biologia	4,69%	7,43%	8,00%	12,05%	6,82%	17.053,96	3.000,00	19.894,74	39.948,70	19.974,35	19.974,35
Infermeria i Fisioteràpia	8,29%	7,07%	10,00%	1,29%	7,13%	17.812,65	3.000,00	20.440,20	41.252,85	20.626,43	20.626,42
Biologia Fonamental i C.S.	2,84%	3,79%	8,00%	6,67%	3,90%	9.761,58	3.000,00	12.796,00	25.557,58	12.778,79	12.778,79
Geografia	2,04%	2,56%	6,00%	2,89%	2,56%	6.389,77	3.000,00	10.006,65	19.396,43	9.698,21	9.698,22
Ciències Històriques i T.A.	3,14%	4,05%	3,00%	4,02%	3,63%	9.074,86	3.000,00	12.439,91	24.514,77	12.257,38	12.257,39
Ciències Mat. i Informàtica	10,26%	10,88%	7,33%	9,40%	10,31%	25.767,47	3.000,00	27.569,05	56.336,52	28.168,26	28.168,26
Dret Privat	5,35%	4,38%	3,33%	4,02%	4,68%	11.694,03	3.000,00	14.496,08	29.190,11	14.595,05	14.595,06
Dret Públic	6,97%	4,85%	3,33%	4,18%	5,55%	13.883,09	3.000,00	16.258,85	33.141,94	16.570,97	16.570,97
Economia de l'Empresa	9,75%	6,49%	4,00%	2,17%	7,24%	18.102,02	3.000,00	21.236,69	42.338,70	21.169,35	21.169,35
Economia Aplicada	7,55%	6,42%	4,00%	5,70%	6,68%	16.696,13	3.000,00	19.546,88	39.243,01	19.621,51	19.621,50
Filologia Catalana i Lingüística General	2,29%	2,62%	2,00%	3,21%	2,52%	6.288,57	3.000,00	9.775,18	19.063,75	9.531,87	9.531,88
Filologia Espanyola, Moderna i Clàssica	7,52%	6,82%	3,00%	5,14%	6,74%	16.856,13	3.000,00	20.194,42	40.050,55	20.025,28	20.025,27
Filosofia i Treball Social	2,84%	4,32%	4,00%	2,81%	3,56%	8.906,32	3.000,00	12.562,70	24.469,02	12.234,51	12.234,51
Física	5,18%	8,99%	6,00%	13,49%	7,77%	19.416,27	3.000,00	21.703,84	44.120,10	22.060,05	22.060,05
Pedagogia i Didàctiques Espec.	5,92%	4,37%	6,00%	3,05%	4,94%	12.347,77	3.000,00	15.459,09	30.806,86	15.403,43	15.403,43
Pedagogia Aplicada i Psicologia de l'Ed.	8,36%	5,61%	6,00%	2,73%	6,44%	16.107,51	3.000,00	19.810,02	38.917,53	19.458,77	19.458,76
Psicologia	4,84%	4,81%	8,00%	6,59%	5,16%	12.899,41	3.000,00	15.674,94	31.574,36	15.787,18	15.787,18
Química	2,18%	4,55%	8,00%	10,60%	4,38%	10.942,44	3.000,00	14.134,78	28.077,22	14.038,61	14.038,61
TOTALS	100,00%	100,00%	100,00%	100,00%	100,00%	250.000,00	54.000,00	304.000,00	608.000,00	304.000,00	304.000,00

* No inclou el Departament de Medicina

Notes explicatives:

Els percentatges d'alumnes matriculats han estat calculats sobre les dades de la matrícula per al curs 2018-19 a 16 de novembre de 2018 . Els càlculs s'han realitzat segons el nombre d'alumnes/crèdit de cada departament.

El nombre de personal docent i investigador ha estat calculat sobre les dades de plantilla d'octubre de 2018. Els càlculs s'han realitzat considerant com a (1) els professors a temps complet i la resta el percentatge equivalent segons la seva càrrega docent.

L' experimentalitat ha estat calculada d'acord amb l'ordre de taxes, i ajustant l'experimentalitat dels departaments als estudis que imparteixen.

Els sexennis d'investigació del personal docent funcionari dels cossos docents i del laboral fix han estat calculats sobre la base de les dades del dia 25.10.2018.

Pressupost 2019 - Annex II (continuació 2)

Distribució del pressupost per a facultats i escoles

Facultat/Escola *	Alumnes 60%	Experimentalitat 10%	Nre. estudis 30%	Coeficient	a Criteris	b Fix	c 50% esmorteïdor	Pressupost 2019
Facultat de Ciències	12,62%	13,95%	11,76%	12,50%	11.513,53	1.600,00	12.629,52	25.743,05
Facultat d'Economia i Empresa	11,09%	7,44%	10,29%	10,49%	9.661,33	1.600,00	12.232,46	23.493,79
Facultat de Dret	11,21%	6,20%	7,35%	9,55%	8.799,50	1.600,00	10.048,11	20.447,61
Facultat d'Educació	22,83%	11,16%	11,76%	18,35%	16.902,87	1.600,00	18.921,85	37.424,72
Facultat de Filosofia i Lletres	11,13%	6,51%	23,53%	14,39%	13.255,85	1.600,00	16.193,29	31.049,13
Facultat de Psicologia	4,31%	14,88%	2,94%	4,95%	4.564,67	1.600,00	5.996,63	12.161,31
Facultat d'Infermeria i Fisioteràpia	7,41%	18,60%	5,88%	8,07%	7.433,95	1.600,00	9.046,64	18.080,59
Escola Politècnica Superior	12,41%	13,82%	20,59%	15,00%	13.822,49	1.600,00	14.661,32	30.083,82
Facultat de Turisme	7,00%	7,44%	5,88%	6,71%	6.183,30	1.600,00	6.807,68	14.590,98
TOTALS	100,00%	100,00%	100,00%	100,00%	92.137,50	14.400,00	106.537,50	213.075,00

* No inclou la Facultat de Medicina

Pressupost 2019 - Annex II (continuació 3)

Distribució del pressupost de pràctiques d'estudis de grau per a facultats i escoles

Facultat/Escola *	Hores seminaris 47,50%	Sortides de camp 5%	Hores laboratori 47,50%	Coeficient	a Criteris	b Fix	Pressupost 2019
Facultat de Ciències	8,12%	15,59%	46,44%	26,70%	79.556,32	0,00	79.556,32
Facultat d'Economia i Empresa	12,47%	0,00%	2,47%	7,09%	21.142,69	500,00	21.642,69
Facultat de Dret	10,49%	0,00%	0,71%	5,32%	15.859,05	500,00	16.359,05
Facultat d'Educació	18,46%	11,29%	4,27%	11,36%	33.857,46	0,00	33.857,46
Facultat de Filosofia i Lletres	16,30%	42,47%	3,11%	11,35%	33.808,20	0,00	33.808,20
Facultat de Psicologia	4,42%	0,00%	5,68%	4,80%	14.298,05	0,00	14.298,05
Facultat d'Infermeria i Fisioteràpia	8,44%	0,00%	16,36%	11,78%	35.109,43	0,00	35.109,43
Escola Politècnica Superior	15,24%	22,58%	18,17%	17,00%	50.660,72	500,00	51.160,72
Facultat de Turisme	6,05%	8,06%	2,79%	4,60%	13.708,08	500,00	14.208,08
TOTALS	100,00%	100,00%	100,00%	100,00%	298.000,00	2.000,00	300.000,00

* No inclou la Facultat de Medicina.

ANNEX III. DESPESES PLURIENNAIS

Descripció	Capítol-Programa	2019	%	2020	%	2021	%
Homologació de proveïdors subministrament revistes (exp. 24/15)	VI-541A*	504.939,07	3,12%				
Subministrament de gasos i altres composts per a la UIB (exp. 31/15)	VI-641C	100.359,04	0,62%	100.359,04	0,62%		
Llicència d'ús del software Mathematica (exp. 13/14)	VI-541A	18.830,00	0,22%	18.830,00	0,22%		
Projecte construcció edifici interdepartamental (exp. 1/2018)	VI-422D	223.391,90	1,38%	69.972,49	0,43%	75.803,53	0,47%
Transferència de capital a Emaya	VII-331A	18.714,00	5,87%	18.714,00	5,87%	18.714,00	5,87%
		866.234,01		207.875,53		94.517,53	

* IVA exclòs.

Annex IV. Tarifes i preus públics

1) VIGÈNCIA DE LES TARIFES I ELS PREUS

A partir de l'inici del curs 2018-19 s'apliquen els preus establerts als punts 2, 3, 4, 5, 6 i 7 d'aquest annex.

La resta de tarifes s'aplicaran a partir del dia 1 de gener de 2019.

Es faculta el Consell de Direcció per interpretar els dubtes que puguin sorgir de l'aplicació d'aquestes tarifes, com també per fixar els preus dels serveis que puguin anar sorgint durant l'any 2019.

2) ENSENYAMENTS

Els preus públics que s'han de satisfer per la prestació del servei públic de l'educació superior a la Universitat de les Illes Balears, el curs 2018-19, als ensenyaments conduents a l'obtenció de títols oficials, seran abonats d'acord amb les tarifes dels annexos 1, 2, 3 i 4 de l'Acord del Consell de Govern, de 6 de juliol de 2018 (7363-BOIB núm. 84, de 7 de juliol). També serà d'aplicació les normes que s'estableixen a l'annex de la disposició final primera de la Llei 18/2016, de 29 de desembre, de pressuposts generals de la comunitat autònoma de les Illes Balears per a l'any 2017.

El Consell Social de la UIB fixarà els preus per la prestació dels serveis acadèmics i administratius en els ensenyaments que no condueixen a una titulació oficial vàlida a tot el territori nacional. Si s'opta per assignatures o activitats que no pertanyen a cap pla d'estudis concret, s'ha d'aplicar els preus corresponents al nivell d'experimentalitat 3.

Els centres i instituts universitaris adscrits han d'abonar a la UIB un mínim de 25 per cent de la quantia total ingressada pels seus alumnes per la prestació de serveis acadèmics i administratius, sens perjudici del que s'hagi acordat en els convenis d'adscripció corresponents.

3) PREUS PÚBLICS PER LA PRESTACIÓ DE SERVEIS ADMINISTRATIUS I ALTRES PREUS

Els preus públics per la prestació de serveis administratius i altres serveis en els ensenyaments que condueixen a l'obtenció de títols universitaris oficials seran abonats d'acord amb l'annex 4 de l'Acord del Consell de Govern de la CAIB, de dia 6 de juliol de 2018 (7363-BOIB núm. 84, de 7 de juliol).

3.1 Preu per l'expedició de títols propis vinculats a títols oficials: es cobrarà el preu establert per a l'expedició del títol oficial de diplomatura.

3.2. Preu per la tramesa de títols propis, títols oficials i altra documentació acadèmica des de la Universitat de les Illes Balears a les ambaixades d'Espanya a l'estranger: 15 euros.

3.3. Preu per la tramesa de títols propis, títols oficials i altra documentació acadèmica des de la Universitat de les Illes Balears als domicilis nacionals dels alumnes: 11 euros.

3.4. Preu de les bates: 7 euros per unitat

3.5 Preu de les ulleres: 3 euros per unitat

4) SERVEI DE RELACIONS INTERNACIONALS

Els preus públics que han de satisfer, per al curs 2018-19, els alumnes d'intercanvi i els alumnes visitants en el moment de formalitzar la matrícula a la UIB són els que s'indiquen a continuació.

Exceptuant els alumnes visitants, la regla general és que els alumnes rebuts a la UIB, en el marc dels programes d'intercanvi, només han de pagar l'assegurança escolar i la targeta universitària; no han de pagar el preu del servei de l'obertura d'expedient i matrícula, com tampoc el preu per l'emissió del certificat acadèmic (annex 1).

Els alumnes visitants, de grau i de postgrau, han de pagar el preu del servei de l'obertura d'expedient, la targeta universitària, l'assegurança escolar, la matrícula i el certificat acadèmic (annex 1).

Hi ha una sèrie d'excepcions i particularitats que s'han de tenir en compte i que s'indiquen a l'annex 2.

No s'ha d'aplicar l'increment del 30 per cent que regula el decret de preus públics als alumnes visitants de màster extracomunitaris, atès que no es tracta d'alumnes que tinguin previst obtenir una titulació oficial de la UIB. Aquests alumnes han de pagar 50 euros/crèdit.

Annex 1

ALUMNES QUE VENEN A LA UIB EN EL MARC D'UN PROGRAMA D'INTERCANVI. MOBILITAT «ENTRANT»

Programa	Obertura d'expedient	Targeta UIB	Assegurança	Matrícula	Certificats acadèmics	
ERASMUS+ Estudis	No	Sí	Sí	No	No	
ERASMUS+ Pràctiques	No	Sí	Sí	No	No	
ERASMUS+ Països Associats	No	Sí	Sí	No	No	
Convenis d'intercanvi	No	Sí	Sí	No	No	Vegeu l'annex 2
SICUE	No	Sí	Sí	No	No	
Beques Iberoamèrica. Estudiants de Grau. Santander Universitats	No	Sí	Sí	No	No	

Programa	Obertura d'expedient	Targeta UIB	Assegurança	Matrícula	Certificats acadèmics	
CIEE	No	Sí	Sí	Sí	No	
Vanderbilt i Holly Cross	No	No	No	No	No	
Visitants de grau	Sí	Sí	Sí	Sí	Sí	Vegeu l'annex 2
Visitants de postgrau	Sí	Sí	Sí	Sí	Sí	Vegeu l'annex 2

Annex 2

ALUMNES QUE VÉENEN A LA UIB EN EL MARC D'UN PROGRAMA D'INTERCANVI. MOBILITAT «ENTRANT»

Obertura d'expedient:

— Només han de pagar els alumnes visitants de grau i de postgrau.

Targeta UIB:

— Han de pagar els alumnes dels programes d'intercanvi i els alumnes visitants de grau i postgrau.

— NO han de pagar:

- Els alumnes del programa de convenis d'intercanvi de les institucions següents: International Business School i Academy for Management Assistants - Lippstadt (Alemanya).
- Els alumnes dels programes Vanderbilt i Holy Cross (EUA).

Assegurança:

— Han de pagar els alumnes dels programes d'intercanvi i els alumnes visitants de grau i postgrau.

— NO han de pagar:

- Els alumnes del programa de convenis d'intercanvi de les institucions següents: International Business School i Academy for Management Assistants - Lippstadt (Alemanya).
- Els alumnes dels programes Vanderbilt i Holy Cross (EUA).

Matrícula:

— Han de pagar matrícula els alumnes dels programes següents:

- Visitants de grau: han de pagar 50 euros/crèdit, i s'han de matricular a la UIB d'un mínim de 18 crèdits.
- Visitants de postgrau: alumnes de màster: han de pagar 50 euros/crèdit.*
- CIEE: han de pagar 50 euros/crèdit.

* Els alumnes que facin una estada a la UIB per dur a terme el Treball de Fi de Màster s'han de matricular de 6 crèdits per mes d'estada.

Certificats acadèmics:

— Han de pagar els alumnes visitants de grau i de postgrau.

— Els alumnes de la resta dels programes rebran gratuïtament un únic certificat acadèmic.

5) SERVEI D'ACTIVITATS CULTURALS

Preus per al curs acadèmic 2018-19

Preus de matrícula dels cursos del SAC

Any acadèmic 2018-19

Hores	UIB, estudiants, persones amb més del 33 per cent de discapacitat, jubilats i desocupats ¹	Altres
10	32 euros	53 euros
20	42 euros	63 euros
25	48 euros	69 euros
30	53 euros	79 euros
40	69 euros	105 euros

Els preus dels cursos assenyalats anteriorment poden minvar o augmentar d'acord amb els supòsits següents:

— Cursos subvencionats o amb ingressos de finançament extern/intern: es pot acordar un preu inferior que el recollit a la taula que s'adjunta o el curs pot ser de franc per a tots els alumnes, si així ho disposa el Servei d'Activitats Culturals.

— En el cas que augmentin les despeses del curs per causes diverses (allotjament i bitllets d'avió, material didàctic, etc.), el preu del curs es pot encarir fins a un màxim d'un 20 per cent.

— En casos excepcionals, els cursos poden tenir un preu diferent del recollit a la taula que s'adjunta, si prèviament ho acorda i aprova l'organitzador del curs.

Observacions

¹ Entenem per UIB l'alumnat, el PDI, el PAS, el personal d'investigació dels instituts de recerca adscrits a la Universitat i Amics i Amigues de la UIB. Els estudiants són de qualsevol centre d'ensenyament de qualsevol nivell. Les persones amb més del 33 per cent de discapacitat i els jubilats han d'acreditar aquesta condició en el moment de matricular-se. Finalment, les persones desocupades han de presentar certificat que estan en aquesta situació un mes abans del dia en què comença la matrícula del curs.

Preus de matrícula dels cursos per a la preparació per al grau

Any acadèmic 2018-19

Nombre d'hores del curs	Alumnat de la UIB i estudiants de batxillerat
10	30,00 euros
15	45,00 euros
20	60,00 euros
25	75,00 euros

Nombre d'hores del curs	Alumnat de la UIB i estudiants de batxillerat
30	90,00 euros
40	120,00 euros

6) PLA DE FORMACIÓ LINGÜÍSTICA I CULTURAL (FOLC)

Preus per al curs acadèmic 2018-19

Cursos presencials

Certificat	Assignatures	Preu
Certificat de capacitació per a l'ensenyament en llengua catalana al primer cicle de l'educació infantil (CCI)	Llengua Catalana i Cultura Popular	80,00 euros
Certificat de capacitació per a l'ensenyament de i en llengua catalana a l'educació infantil i primària (CCIP)	Medi Social i Cultural: Geografia, Història i Art, i Literatura	150,00 euros
	Didàctica de la Llengua Catalana	80,00 euros
Certificat de capacitació per a l'ensenyament en llengua catalana a l'educació secundària (CCS)*	Seminari de Tractament de Llengües en el Currículum	80,00 euros
	Seminari de Llenguatge Específic per a Humanitats	80,00 euros
	Seminari de Llenguatge Específic Tecnicocientífic	80,00 euros
	Seminari de Llenguatge Específic Juridicoadministratiu	80,00 euros

* CCS: s'ha de triar un dels seminaris, en funció de l'especialitat de cada professor.

Proves lliures

Certificat	Assignatures	Preu
Certificat de capacitació per a l'ensenyament en llengua catalana al primer cicle de l'educació infantil (CCI)	Llengua Catalana i Cultura Popular	30,00 euros

Certificat	Assignatures	Preu
Certificat de capacitació per a l'ensenyament de i en llengua catalana a l'educació infantil i primària (CCIP)	Medi Social i Cultural: Geografia, Història i Art i Literatura	60,00 euros
	Didàctica de la Llengua Catalana	30,00 euros
Certificat de capacitació per a l'ensenyament en llengua catalana a l'educació secundària (CCS)	Seminari de Tractament de Llengües en el Currículum	30,00 euros
	Seminari de Llenguatge Específic per a Humanitats	30,00 euros
	Seminari de Llenguatge Específic Tecnicocientífic	30,00 euros
	Seminari de Llenguatge Específic Juridicoadministratiu	30,00 euros

* CCS: s'ha de triar un dels seminaris, en funció de l'especialitat de cada professor.

Observacions

Els preus de matrícula poden estar sotmesos a una reducció del 50 per cent de l'import si es donen els supòsits següents (s'especifica la documentació acreditativa del motiu de la reducció):

- Tenir el carnet jove. Carnet jove europeu.
- Estar en situació de desocupació. Certificat del Servei d'Ocupació de les Illes Balears (SOIB), o de l'organisme equivalent de fora de les Illes Balears, que acrediti la condició de desocupat. La data d'expedició del document no pot ser anterior en més de trenta dies naturals a l'inici del termini d'inscripció.
- Estar reclòs en un centre penitenciari. Certificat expedit pel centre penitenciari.
- Percebre una pensió pública. Certificat expedit per l'Institut Nacional de la Seguretat Social (INSS) o document que acrediti la condició de jubilat o pensionista.
- Ser membre d'una família nombrosa. Títol de família nombrosa en vigor.
- Tenir una discapacitat del 33 per cent o superior. Targeta acreditativa del grau de discapacitat o certificat expedit per la Direcció General de Dependència.
- Ser víctima de violència de gènere. Qualsevol dels documents prevists en la normativa vigent.

7) UNIVERSITAT OBERTA PER A MAJORS (UOM)

Preus per al curs acadèmic 2018-19

Diploma Sènior de la Universitat Oberta per a Majors (títol propi)

Curs	Preu
Primer curs	175,00 euros
Segon curs	175,00 euros
Tercer curs	190,00 euros

Programa de la UOM a Menorca i Eivissa

Curs	Preu
Universitat Oberta per a Majors a Menorca (Alaior, Maó i Ciutadella)	60,00 euros
Universitat Oberta per a Majors a Eivissa	60,00 euros

Assignatures soltes i/o assignatures de repetidors del Diploma Sènior de la UOM

Primer curs

La matrícula per assignatura solta o de repetidor és de 30 euros.

Segon i tercer curs

Hores del curs	Preu
10	20,00 euros
20	30,00 euros

Tallers	Preu
- Club de lectura - Alimentació saludable i noves tendències en alimentació	35,00 euros

Tallers	Preu
- En do <i>major</i> . Op. 1 (música per als més grans) - En do <i>major</i> . Op. 2 (música per als més grans) - En do <i>major</i> . Op. 3 (música per als més grans) - Aprenem ofimàtica - Anglès per viatjar - Itineraris temàtics per Mallorca	50,00 euros

Tallers/cursos i seminaris de la UOM

(Destinats a exalumnes del Diploma Sènior de la UOM)

Concepte	Preu
- Assignatura solta, 10 h	30,00 euros
- Assignatura solta, 20 h	40,00 euros
- Club de lectura - Alimentació saludable i noves tendències en alimentació	35,00 euros
- En do <i>major</i> . Op. 1 (música per als més grans) - En do <i>major</i> . Op. 2 (música per als més grans) - En do <i>major</i> . Op. 3 (música per als més grans) - Aprenem ofimàtica - Anglès per viatjar - Itineraris temàtics per Mallorca	50,00 euros

Tallers/cursos i seminaris de la UOM

(Destinats a persones que no han fet el Diploma Sènior de la UOM)

Concepte	Preu
- Assignatura solta, 10 h	40,00 euros
- Assignatura solta, 20 h	50,00 euros

Concepte	Preu
- Club de lectura - Alimentació saludable i noves tendències en alimentació	45,00 euros
- En do <i>major</i> . Op. 1 (música per als més grans) - En do <i>major</i> . Op. 2 (música per als més grans) - En do <i>major</i> . Op. 3 (música per als més grans) - Aprenem ofimàtica - Anglès per viatjar - Itineraris temàtics per Mallorca	60,00 euros

Diplomes d'especialització (títols propis)

Curs	Preu
Diplomes d'especialització	190 euros

Nota: El preu d'expedició de la targeta universitària (targeta definitiva i/o targeta provisional) és el que està establert al Decret dels preus públics per a serveis

acadèmics als ensenyaments oficials de la Universitat de les Illes Balears que estigui en vigor en el moment d'expedir la targeta universitària.

Nota: Totes les persones que es matriculin a la UOM (diploma, certificat, taller, curs i seminari) han d'abonar 6 euros en concepte d'assegurança escolar.

Nota: L'alumnat matriculat als títols propis de la UOM (Diploma Sènior i diplomes d'especialització) estarà exempt de pagar les taxes acadèmiques en el cas de percebre una pensió no contributiva (8721 Acord Ratificatiu del Consell Social, FOU 301 del 29 de juliol de 2008).

8) CORAL UNIVERSITAT DE LES ILLES BALEARS (CORAL INFANTIL CINCSSET, CORAL INFANTIL VUITDEU, CORAL INFANTIL ONZEQUINZE, CORAL JUVENIL, ORFEÓ UIB, COR DE MAJORS DE LA UIB, COR DE MESTRES CANTAIREs DE LA UIB, COR DE DONES DE LA UIB, POEMA HARMÒNIC I COR DE PARES I MARES DE LA UIB)

Preus per al curs acadèmic 2018-19

Corals infantils de Joventuts Musicals de Palma	Quotes anuals	Preu			
		General	Membres del Patronat de la CUIB		
			Socis	Protectors	Patrocinadors
Un cantaire	130 euros	95 euros	Gratuït	Gratuït	
Primer germà	105 euros	90 euros	30 euros	Gratuït	
Segon germà	100 euros	85 euros	25 euros	Gratuït	
Tercer germà	95 euros	80 euros	20 euros	Gratuït	

Coral Juvenil de Joventuts Musicals de Palma	Quota anual	Preu			
		General	Membres del Patronat de la CUIB		
			Socis	Protectors	Patrocinadors
Quota anual	60 euros	Gratuït	Gratuït	Gratuït	

Concepte	Quota anual
Orfeó UIB	80,00 euros
Cor de Majors de la UIB	80,00 euros
Cor de Mestres Cantaires de la UIB	80,00 euros
Cor de Pares i Mares de la UIB (membres que no tenen fills a les corals infantils i Coral Juvenil de Joventuts Musicals de Palma)	80,00 euros
Cor de Dones de la UIB	80,00 euros

Concepte	Quota anual
Cor de Pares i Mares de la UIB (membres que tenen fills a les corals infantils i Coral Juvenil de Joventuts Musicals de Palma)	Gratuït
Poema Harmònic	Gratuït
Coral UIB	Gratuït

9) SERVEI LINGÜÍSTIC

Preus per al curs acadèmic 2018-19

Tarifes de correcció i traducció

En el marc de les competències que el Servei Lingüístic té assignades hi figura proporcionar eines de traducció i correcció científicoinstitucionals. Aquest és un servei exclusiu per als membres de la comunitat universitària, instituts de recerca o fundacions vinculades a la UIB.

Les llengües amb què es fa aquest servei són: català, espanyol, anglès, francès i alemany. Per a altres llengües, cal consultar el Servei.

Correcció

	Euros/paraula	Doc. gratuïts	50% sol·licitant i 50% SL ²	100% sol·licitant
Català	0,01419	Fins a 2.600 paraules ¹	Fins a 4.500 paraules ³	A partir de 4.501 paraules

¹ La correcció de documents que no superin les 2.600 paraules és gratuïta.
² Documents d'institucions vinculades a la UIB (IMEDEA, IFISC, FUEIB, IAC³, IRIE, IEHM...): el sol·licitant pagarà el 60% del cost, i la resta l'assumirà el SL. Els preus no inclouen l'IVA. A cada encàrrec de feina s'hi sumarà l'impost corresponent.
³ Pel que fa als documents que no superin les 4.500 paraules, el SL assumirà el 50% del cost. Per a la resta dels documents, el proponent assumeix el 100% del cost, i no són acumulables l'apartat ¹ i el ³.

	Euros/paraula	Doc. gratuïts	50% sol·licitant i 50% SL ²	100% sol·licitant
Idiomes moderns	0,0347	Fins a 300 paraules ¹	Fins a 3.000 paraules ³	A partir de 3.001 paraules

¹ La correcció de documents que no superin les 300 paraules és gratuïta.
² Documents d'institucions vinculades a la UIB (IMEDEA, IFISC, FUEIB, IAC³, IRIE, IEHM...): el sol·licitant pagarà el 60% del cost, i la resta l'assumirà el SL. Els preus no inclouen l'IVA. A cada encàrrec de feina s'hi sumarà l'impost corresponent.
³ Pel que fa als documents que no superin les 3.000 paraules, el SL assumirà el 50% del cost. Per a la resta dels documents, el proponent assumeix el 100% del cost, i no són acumulables l'apartat ¹ i el ³.

Traducció

	Euros/paraula	Doc. gratuïts	50% sol·licitant i 50% SL ²	100% sol·licitant
Al català	0,083	Fins a 300 paraules ¹	Fins a 4.500 paraules ³	A partir de 4.501 paraules
<p>¹ La traducció de documents que no superin les 300 paraules és gratuïta.</p> <p>² Documents d'institucions vinculades a la UIB (IMEDEA, IFISC, FUEIB, IAC³, IRIE, IEHM...): el sol·licitant pagarà el 60% del cost, i la resta l'assumirà el SL. Els preus no inclouen l'IVA. A cada encàrrec de feina s'hi sumarà l'impost corresponent.</p> <p>³ Pel que fa als documents que no superin les 4.500 paraules, el SL assumirà el 50% del cost. Per a la resta dels documents, el proponent assumeix el 100% del cost, i no són acumulables l'apartat ¹ i el ³.</p>				
	Euros/paraula	Doc. gratuïts	50% sol·licitant i 50% SL ²	100% sol·licitant
A idiomes moderns	0,083		Fins a 3.000 paraules ³	A partir de 3.001 paraules
<p>² Documents d'institucions vinculades a la UIB (IMEDEA, IFISC, FUEIB, IAC³, IRIE, IEHM...): el sol·licitant pagarà el 60% del cost, i la resta l'assumirà el SL. Els preus no inclouen l'IVA. A cada encàrrec de feina s'hi sumarà l'impost corresponent.</p> <p>³ Pel que fa a la traducció de documents que no superin les 3.000 paraules, el SL assumirà el 50% del cost. Per a la resta dels documents, el proponent assumeix el 100% del cost total del document.</p>				

Preus pels cursos de llengua catalana

Preu per als alumnes de mobilitat: català de nivell bàsic (A1 i A2)	Hores del curs
10 euros	60

Preu per a PDI, PAS i personal d'investigació dels instituts de recerca adscrits a la Universitat	Hores del curs
60 euros	60
75 euros	90
90 euros	120

Preu per als alumnes	Hores del curs
98 euros	60
147 euros	90
195 euros	120

Preu extern	Hores del curs
140 euros	60
210 euros	90
280 euros	120

Preus pels cursos d'idiomes moderns

Preu UIB ⁴	Hores del curs
122 euros	60
224 euros	120

Preu extern	Hores del curs
163 euros	60
302 euros	120

Preus pels cursos de llengües orientals

Hores del curs	Preu UIB ⁴	Preu extern
12	80 euros	100 euros
20	110 euros	150 euros
30	140 euros	190 euros
40	160 euros	230 euros
60	216 euros	300 euros
120	387 euros	540 euros

Altres

- Taxa per la traducció del certificat acadèmic personal (a l'anglès): 30 euros
- Exàmens lliures de llengua catalana: 40 euros (UIB); 60 euros (externs)
- Exàmens lliures d'idiomes moderns: 60 euros
- Document acreditatiu duplicat dels cursos: 20 euros.

⁴ Entenem per UIB: l'alumnat, el PDI, el PAS i el personal d'investigació dels instituts de recerca adscrits a la Universitat.

10) SERVEI D'ASSESSORAMENT A LA RECERCA DE L'INSTITUT DE RECERCA I INNOVACIÓ EDUCATIVA (IRIE)

Tarifes

Entre les competències que l'IRIE té assignades figuren les de promocionar i desenvolupar recerques educatives, i assessorar i donar assistència tècnica al professorat pel que fa a la innovació educativa. A continuació es presenten les tarifes del Servei d'Assessorament a la Recerca (SAR) d'aquest Institut.

Aquest servei s'adreça als investigadors adscrits a l'ICE/IRIE, a la resta d'investigadors de la UIB i a investigadors d'altres entitats i institucions.

Grups i personal investigador de la UIB i membres dels grups de l'ICE/IRIE

Consultes d'assessorament

Grups de l'IRIE	Gratuïta: una consulta per any i grup (tant si la fa un membre o col·laborador/a del grup com si la fa el grup complet) Consultes successives: Individuals: 83,3 euros per consulta Grupals: 111,1 euros per consulta
Tesis doctorals d'investigadors en formació dels grups de l'IRIE i d'investigadors individuals, sempre que el director de la tesi sigui un membre d'un grup de recerca de l'IRIE	Gratuïta: una consulta per any Consultes successives: 83,3 euros per consulta
Investigadors de la UIB no adscrits a l'IRIE	Consultes individuals: 83,3 euros per consulta Consultes grupals: 111,1 euros per consulta
Consultes grupals en el marc de les convocatòries de projectes d'innovació i millora de la qualitat docent de la UIB	Consultes grupals: 111,1 euros per consulta

Introducció i anàlisi de dades

Anàlisi de dades quantitatives	Segons el nombre d'hores: 44,4 euros/hora
Anàlisi de dades qualitatives	
Explotació de dades amb SPSS	
Introducció amb lectora òptica de dades quantitatives	
Preparació d'enquestes web	

Investigadors d'institucions externes a la UIB

Consultes d'assessorament

Investigadors externs	Consultes individuals: 93,75 euros per consulta Consultes grupals: 125 euros per consulta
-----------------------	--

Investigadors d'institucions externes a la UIB	
Introducció i anàlisi de dades	
Anàlisi de dades quantitatives	Segons el nombre d'hores: 50 euros/hora
Anàlisi de dades qualitatives	
Explotació de dades amb SPSS	
Introducció amb lectura òptica de dades quantitatives	
Preparació d'enquestes web	

Nota: Els preus no inclouen l'IVA.

TAULA RESUM DE PREUS PER A LES CONSULTES D'ASSESSORAMENT A LA RECERCA DE L'IRIE

a) Investigadors membres de la UIB o dels grups de recerca de l'IRIE

Concepte		Preu	10% de gestió ICE/IRIE	Pagament a metodòleg/òloga
Consultes individuals grups IRIE	Primera (anual)	Gratuïta	—	75
	Successives	83,3	8,3	75
Consultes grupals grups IRIE	Primera (anual)	Gratuïta	—	100
	Successives	111,1	11,1	100
Tesis doctorals d'investigadors en formació de l'IRIE	Primera (anual)	Gratuïta	—	75
	Successives	83,3	8,3	75
Investigadors de la UIB no adscrits a l'IRIE	Consulta individual	83,3	8,3	75
	Consulta grupal	111,1	11,1	100
Consultes grupals sobre projectes d'innovació i millora de la qualitat docent de la UIB		111,1	11,1	100
Introducció i anàlisi de dades (tots els col·lectius de la UIB i de l'IRIE)		44,4	4,4	40

b) Investigadors externs a la UIB

Concepte	Preu	20% de gestió IRIE	Pagament a metodòleg/òloga
Consultes individuals	93,75	18,75	75
Consultes grupals	125	25	100
Introducció i anàlisi de dades	50	10	40

11) VICERECTORAT DE CAMPUS, COOPERACIÓ I UNIVERSITAT SALUDABLE

11.1. Lloguer d'aules i instal·lacions

Edifici	Aules	Altres espais
Ramon Llull	1, 2, 3, 4, 5, 6, 8, 9, 11, 12, 13, 14, 15, 16, 18, 19, 20, 21, 22, 23, multiusos. AIRL (informàtica).	
Mateu Orfila i Rotger	1, 2, 3, 4, 5, 6, 7, 8, 9, 10, 11, 12, 13, 14, 16 AIMOPB, AIMOPQ, AIMOEN (informàtica). AVCMO4 (videoconferència).	
Guillem Colom Casanovas	De la 17 a la 20.	
Anselm Turmeda	1, 2, 3, 4A, 4B, 5, 6, 7, 8, 9, 10, 11, 12. AIAT9 (informàtica).	Sala d'actes
Guillem Cifre de Colonya	A01, A02, A03, A04, A11, A12, A14, A16, B01, B02, B03, B04, B12, B13, C00, C01, C02, C03, C04. AIGCA (informàtica). AV05, AV06, AV07 (videoconferència).	Sala d'actes
Gaspar Melchor de Jovellanos	De l'AB01 a l'AB09. De l'AB11 a l'AB14. De l'AB22 a l'AB27. De l'AA01 a l'AA06. AA02B, AA11, AA12, AA22B. De l'AA22 a l'AA27. De l'AIJO01 a l'AIJO06 (informàtica). AV01, AV02, AV03 (videoconferència).	Sala d'actes
Beatriu de Pinós	1. AIBP7 (informàtica).	
Sa Riera	0, 1, 2, 3, 3A, 4, 5, 6, 7, 8. AISRPB (informàtica).	Sala d'actes
Seu universitària de Menorca	A04, A08, A09, A10, A11, AP. AIMEN (informàtica). A01, A02, A03, A05, A06, A07 (videoconferència).	Sala d'actes

Edifici	Aules	Altres espais
Seu universitària d'Eivissa i Formentera	AC01P0, AC02P2, AC03P2. AIC01P2 (informàtica). AVC01P0, AVC02P1, AVC03P1, AVC04P1, AVC05P2, AVC06P3, AVC07P3, AVC08P3 (videoconferència).	Dues sales d'actes
Son Lledó		Sala d'actes
Cas Jai		Sala de reunions 2
Antoni Maria Alcover i Sureda	SAL1a, SAL1b, SAL2a, SAL2b, SAL3a, SAL3b, SAL4a, SAL4b, SAL5a, SAL5b, SAL06, SAL07.	

11.2. Criteris de reserva i de pagament

Les reserves d'espais que procedeixin d'algun òrgan de la UIB són gratuïtes, com també l'equipament de l'espai, sempre que no s'hagi d'emprar material específic del qual no es disposi a la Universitat.

Les reserves d'espais que procedeixin d'organismes públics o d'entitats privades sense conveni específic amb la UIB en matèria de cessió d'espais han de cobrir totes les despeses, que són: el lloguer de l'espai, el servei de consergeria i altre personal, el servei de neteja, el servei de seguretat, el sistema de videoconferència i altres serveis, així com les despeses de cancel·lació de la reserva, si s'escau.

Els organismes públics amb un lligam especial amb la UIB podran tenir una bonificació del 50 per cent dels preus que s'indiquen en aquest apartat, sens perjudici que mitjançant un conveni específic es pugui establir una bonificació superior. No obstant això, hauran de cobrir les despeses que es generin del servei de consergeria i altre personal, del servei de neteja, del servei de seguretat, del sistema de videoconferència i d'altres serveis. El pagament es farà per transferència bancària una vegada que hagin rebut la factura.

Pel que fa a les entitats privades, el pagament es farà, un cop hagin rebut el pressupost, mitjançant transferència bancària. Una vegada s'hagi rebut l'ingrés, es procedirà a formalitzar la reserva.

Els preus que es detallen en aquest apartat no inclouen l'IVA.

11.3. Preus de les aules

a) Aules convencionals

GRUP 1. Aules amb capacitat per a menys de 75 persones

Horari	Preu (en euros)
Fins a 3 hores	75,00
Mitja jornada (de 4 a 6 hores)	150,00
Jornada (de 7 a 9 hores)	225,00

GRUP 2. Aules amb capacitat per a més de 75 i menys de 100 persones

Horari	Preu (en euros)
Fins a 3 hores	100,00
Mitja jornada (de 4 a 6 hores)	200,00
Jornada (de 7 a 9 hores)	300,00

GRUP 3. Aules amb capacitat per a més de 100 persones

Horari	Preu (en euros)
Fins a 3 hores	150,00
Mitja jornada (de 4 a 6 hores)	300,00
Jornada (de 7 a 9 hores)	450,00

b) Aules d'informàtica

GRUP 1. Aules amb un màxim de 15 ordinadors

Horari	Preu (en euros)
Fins a 3 hores	100,00
Mitja jornada (de 4 a 6 hores)	200,00
Jornada (de 7 a 9 hores)	300,00

GRUP 2. Aules amb un màxim de 30 ordinadors

Horari	Preu (en euros)
Fins a 3 hores	125,00
Mitja jornada (de 4 a 6 hores)	250,00
Jornada (de 7 a 9 hores)	380,00

GRUP 3. Aules amb un màxim de 50 ordinadors

Horari	Preu (en euros)
Fins a 3 hores	175,00
Mitja jornada (de 4 a 6 hores)	350,00
Jornada (de 7 a 9 hores)	525,00

11.4. Preus del sistema de videoconferència

Lloguer de l'equip tècnic per a cada seu	
Hores	Preu en euros
1	140,00
2	270,00
3	390,00
4	490,00
5	580,00
6	650,00
7	710,00
8	760,00
9	790,00
10	810,00

Aquests preus no inclouen el lloguer de l'aula ni el suport tècnic extraordinari.

11.5. Preus d'altres espais

Edifici	Espai	Capacitat	Horari de reserva	Preu (en euros)
Son Lledó	Sala d'actes	297 persones	Fins a 3 hores	530,00
			Mitja jornada (4-6 h)	1.030,00
			Jornada (7-9 h)	1.697,00
Anselm Turmeda	Sala d'actes	199 persones	Fins a 3 hores	355,00
			Mitja jornada (4-6 h)	690,00
			Jornada (7-9 h)	1.123,00
Sa Riera	Sala d'actes	99 persones	Fins a 3 hores	173,00
			Mitja jornada (4-6 h)	337,00
			Jornada (7-9 h)	554,00
Guillem Cifre de Colonya	Sala d'actes	260 persones	Fins a 3 hores	468,00
			Mitja jornada (4-6 h)	910,00
			Jornada (7-9 h)	1.482,00
Gaspar Melchor de Jovellanos	Sala d'actes	216 persones	Fins a 3 hores	400,00
			Mitja jornada (4-6 h)	778,00
			Jornada (7-9 h)	1.253,00
Ramon Llull	Sala de Graus	72 persones	Fins a 3 hores	160,00
			Mitja jornada (4-6 h)	320,00
			Jornada (7-9 h)	470,00
Seu universitària de Menorca	Sala d'actes	68 persones	Fins a 3 hores	130,00
			Mitja jornada (4-6 h)	252,00
			Jornada (7-9 h)	406,00

Edifici	Espai	Capacitat	Horari de reserva	Preu (en euros)
Seu universitària d'Eivissa i Formentera	Sala d'actes	224 persones	Fins a 3 hores	414,00
			Mitja jornada (4-6 h)	806,00
			Jornada (7-9 h)	1.300,00
	Sala d'actes	116 persones	Fins a 3 hores	215,00
			Mitja jornada (4-6 h)	418,00
			Jornada (7-9 h)	673,00

Altres espais que es poden llogar són: el propileu, els vestíbuls dels edificis i els espais exteriors. El preu corresponent, així com el de qualsevol altre espai no inclòs en aquest document, el fixarà el Consell de Direcció.

12) SERVEIS DE RECURSOS AUDIOVISUALS

Tarifes (A, B)

A) Prestació de serveis	Preu UIB (euros)	Preu extern (euros)
Gravació		
Equip complet per a gravació audiovisual (jornada)	313,86	627,72
Equip complet per a gravació audiovisual) (per hora)	48,18	96,37
Càmera (gravació de jornades, congressos, conferències...) (jornada)	175,95	351,91
Càmera (gravació de jornades, congressos, conferències...) (per hora)	28,34	56,68
Gravació multicàmera (2 càmeres + document: presentacions ordinador...) (per sessió)*	262,5	525
L'excés es facturarà per hores	43	86
Emissió en directe d'actes i esdeveniments organitzats a la UIB (no inclou equip de gravació) (per sessió)*	60	
L'excés es facturarà per hores	20	
<i>* S'entén per sessió la ponència, conferència o activitat desenvolupada en continuïtat que no excedeixi les 2,5 hores</i>		
<i>No hi ha incloses les despeses de fungible, desplaçament, allotjament o manteniment</i>		
Edició		
Edició de vídeo (actes, conferències, jornades, cursos...) (jornada)	175,95	351,91
Edició de vídeo (actes, conferències, jornades, cursos...) (per hora)	28,34	56,68
Edició de vídeo (composició + grafisme) (jornada)	293,72	587,42
Edició de vídeo (composició + grafisme) (per hora)	46,55	93,10
Edició d'àudio (locutori + suport digital) (jornada)	251,75	503,51

B) Comandes	Preu UIB (euros)	Preu extern (euros)
Edició d'àudio (locutori + suport digital) (per hora)	41,97	83,91
Canvi de format digital vídeo/àudio per arxiu (fins a 10 arxius)	9,00	18,00
Canvi de format digital vídeo/àudio/per arxiu (més de 10 arxius)	6,00	12,00

Els preus no inclouen l'IVA.

13) SERVEIS CIENTIFICOTÈCNICS

13.1. Tarifes

Secció de Laboratori d'Anàlisis i Tecnologies Químiques	Unitat	Preu (euros)
Ressonància magnètica nuclear 300 MHz	Hora diürna	133,26
Ressonància magnètica nuclear 300 MHz	Hora nit	15,79
Ressonància magnètica nuclear 300 MHz	Hora cap de setmana	5,63
Ressonància magnètica nuclear 600 MHz amb criosonda	Hora diürna	266,52
Ressonància magnètica nuclear 600 MHz amb criosonda	Hora nit	31,58
Ressonància magnètica nuclear 600 MHz amb criosonda	Hora cap de setmana	11,27

Secció de Laboratori d'Anàlisis i Tecnologies Químiques	Unitat	Preu (euros)
Espectròmetre de massa d'alta resolució amb ionització per electroesprai (ESI-HRMS)	Hora	221,70
Espectròmetre de massa de baixa resolució (EM)	Hora	140,64
Espectròmetre de massa d'alta resolució (MALDI TOF TOF)	Hora	210
Espectròmetre de massa de relació isotòpica (IRMS) (<i>dual inlet</i>)	Hora	177,59
Espectròmetre de massa de relació isotòpica (IRMS) (<i>conflow</i>)	Mostra	11,20
Espectrofotòmetre infraroig amb transformada de Fourier (FT-IR)	Hora	140,64
Espectrofotòmetre UV-visible	Hora	88,85
Espectrofluorímetre	Hora	115,46
Cromatògraf de gasos (CG)	Hora	112,50
Injector d'espai en cap (<i>headspace</i>)	Hora	106,60
Injector de purga i trampa (P&T)	Hora	106,60
Desorció tèrmica (ATD)	Hora	111,14

Secció de Laboratori d'Anàlisis i Tecnologies Químiques	Unitat	Preu (euros)
Cromatografia líquida d'alt rendiment (HPLC)	Hora	125,83
Cromatògraf iònic (CI)	Hora	125,83
Digestor de microones		88,85
Espectrofotòmetre d'emissió òptica de plasma acoblat inductivament (ICP-OES)	Hora	133,27
Espectròmetre de massa de plasma acoblat inductivament (ICP-MS)	Hora	177,59
Absorció atòmica amb cambra de grafit (GF AAS)	Hora	133,27
Absorció atòmica amb sistema de generació d'hidrurs (HG AAS) o tècnica de vapor fred (CV AAS)	Hora	140,64
Analitzador AOX	Hora	133,27
Autoanalitzador FIA (N, P, amoni, etc.)	Hora	106,60
Ús del laboratori de química: pH-metre, conductímetre, mufla, rotavapor, balances, etc.	Hora	108,05

Secció de Laboratori de Propietats Físiques i Metrologia	Unitat	Preu (euros)
Microscopi electrònic de transmissió de 100 kV (TEM)	Hora	133,32
Microscopi electrònic de rastreig (SEM)	Hora	119,94
Microscopi de forces atòmiques (AFM)	Hora	119,94
Microanàlisi RX-EDS amb el TEM o SEM	Hora	133,76
Microscopi òptic	Hora	93,27
<i>Sputtering</i>	Procés	15,97
Preparació de mostra TEM	Mostra	293,13
Difractòmetre de raigs X	Hora	133,27
Calorímetre diferencial de rastreig per a mostres sòlides (DSC)	Hora	93,27
Microcalorímetre diferencial de rastreig per a mostres líquides (DSC)	Hora	119,94
Microcalorímetre de valoració isotèrmica (ITC)	Hora	119,94
Termobalança	Hora	93,27
Analitzador termomecànic	Hora	93,27
Màquina universal d'assaigs mecànics	Hora	106,60

Secció de Laboratori de Propietats Físiques i Metrologia	Unitat	Preu (euros)
Fresatge de placa de circuit imprès (sense placa i sense eines)	Hora	133,27
Estratègia de fresatge (sense model 3D)	Hora	66,74
Fresatge 3D (sense materials i eines)	Hora	85,86
Estratègia de tall per raig d'aigua	Hora	66,74
Tall per raig d'aigua (sense material)	Procés	155,00

Secció de Laboratori d'Anàlisis i Tecnologies Biològiques	Unitat	Preu (euros)
Analitzador de carboni orgànic total (TOC) per a mostres líquides i sòlides	Hora	29,80
Analitzador de N (Kjeldahl)	Hora	93,27
Extractor de greix	Hora	93,27
Digestor	Hora	52,46
Seqüenciació d'ADN i anàlisi de fragments (sense preparar la mostra)	Mostra	3
PCR	Hora	44,50
PCR quantitativa	Hora	44,50
Liofilitzador	Dia	118,25
Autoclau	Dia	118,25
Estabulari (manteniment de rata)	Animal/dia	1,10
Estabulari (manteniment de ratolí)	Animal/dia	0,50
Estabulari (manteniment de conill)	Animal/dia	2,60
Laboratori de cultius	Hora	98,61
Espectrofotòmetre de fluorescència per a mostres biològiques	Hora	50,00
Espectrofotòmetre de fluorescència per a animals (<i>in vivo</i>)	Hora	50,00

Preus generals	Unitat	Preu (euros)
Tècnic superior (I i II)	Hora	85,86
Tècnic intermedi (III)	Hora	66,74

13.2. Criteris de pagament

Les tècniques i/o mostres especials requereixen l'elaboració del pressupost corresponent.

En el cas de mostres similars i/o d'un nombre de mostres elevat, es realitzarà un descompte màxim d'un 40 per cent sobre els preus tarifats.

A l'efecte de facturació, la mínima unitat temporal serà de 30 minuts.

Tots els preus de la taula inclouen l'operador. En cas que sigui necessària una preparació/manipulació de mostres addicional, aquestes hores es facturaran independentment.

El cost no inclou els reactius necessaris. Tampoc no inclou l'IVA.

14) SERVEI DE SISTEMES D'INFORMACIÓ GEOGRÀFICA I TELEDETECCIÓ

Tarifes

Concepte	Preu per al personal intern	Preu per al personal extern ⁴
Utilització del Laboratori SSIQT¹		
Aula: ²		
Jornada completa	75,00 euros/dia	200,00 euros/dia
Mitja jornada (1-5 hores)	50,00 euros/dia	150,00 euros/dia
Utilització d'equipament¹		
GPS submètric	15,00 euros/dia	No disponible
Equipament informàtic	25,00 euros/dia	No disponible
Allotjament d'aplicacions i serveis cartogràfics:		
0-4 GB	100 euros/mes	No disponible
Més de 4 GB	200 euros/mes	
Dedicació de personal del SSIQT⁴		
Tècnic mitjà	45,00 euros/hora	60,00 euros/hora
Tècnic superior	55,00 euros/hora	70,00 euros/hora
Activitats formatives		
Impartició de cursos/seminaris	60 euros/hora	90 euros/hora

¹ Per a ús exclusiu de docència i investigació.

² Aula equipada amb 25 ordinadors i programari específic de SIG i teledetecció. Disponible en funció de les necessitats del SSIQT.

³ Serveis:

1. Assistència tècnica
2. Creació de bases de dades geogràfiques
3. Elaboració de cartografia
4. Anàlisi geogràfica
5. Creació de serveis cartogràfics web
6. Instal·lació de software
7. Desenvolupament d'aplicacions informàtiques
8. Assessorament tècnic
9. Participació en projectes de recerca

⁴ Els preus externs no inclouen l'IVA.

15) CENTRE DE TECNOLOGIES DE LA INFORMACIÓ

15.1. Tarifes

15.1.1. Ús del sistema de lectura de marques òptiques per a processos de selecció, oposicions, proves d'accés o similars: 1.797,21 € + IVA.

Inclou una reunió inicial, fins a 1.000 fulls de marques òptiques, la lectura dels fulls, la generació de llistats de resultats (en paper i electrònics) i una reunió de

revisió. No inclou les hores extres del personal necessari. Quan hi hagi situacions diferents, es faran les adaptacions pressupostàries corresponents.

15.1.2. Ús de les aules d'informàtica per a processos de selecció, oposicions, proves d'accés o similars: 1.797,21 € + IVA.

Inclou una reunió inicial, l'ús d'un ordinador per comprovar l'enunciat, la realització de les proves informàtiques i la recollida dels fitxers resultants. No inclou les hores extres del personal necessari. Quan hi hagi situacions diferents, es faran les adaptacions pressupostàries corresponents.

16) SERVEI DE PRÉSTEC INTERBIBLIOTECARI

Usuaris externs

El servei de préstec interbibliotecari també està disponible per als usuaris que no són membres de la comunitat universitària. No obstant això, aquest servei comporta unes despeses derivades de la gestió i tramitació de les peticions. Per aquest motiu, els usuaris externs han d'assumir les despeses dels documents que sol·licitin a través d'aquest servei.

El cost depèn del tipus de document sol·licitat i del subministrador del document. El préstec interbibliotecari està subjecte a les tarifes que estableixin les biblioteques subministradores.

TARIFES DE PREUS PER ALS PARTICULARS EXTERNS

Els particulars que volen obtenir documents (llibres, articles...) d'altres biblioteques poden utilitzar aquest servei.

En canvi, si un particular vol demanar un document que pertany al fons de la UIB, haurà d'utilitzar una altra biblioteca com a intermediària de la petició.

Peticions a biblioteques espanyoles (REBIUN)

- Cada volum original prestat: 8,80 €.
- Còpies de fins a 40 pàgines (fotocòpies, PDF, TIFF, etc.): 6,65 €.
- Còpies de més de 40 pàgines: 1,10 € per cada bloc addicional de 10 pàgines. Exemple: 50 pàgines serien 7,75 €.

Peticions a altres biblioteques espanyoles (no REBIUN) i biblioteques estrangeres

- S'afegirà un 10% al preu que ens apliqui la biblioteca subministradora.

En arribar el document emetrem una factura on trobareu les dades per fer-ne el pagament.

TARIFES DE PREUS PER A LES BIBLIOTEQUES SOL·LICITANTS

Qualsevol biblioteca pública, municipal, universitària, nacional o estrangera, pot sol·licitar un préstec dels fons de la biblioteca de la UIB.

Peticions de biblioteques espanyoles

- Cada volum original prestat: 8 €.
- Còpies de fins a 40 pàgines (fotocòpies, PDF, TIFF, etc.): 6,05 €.
- Còpies de més de 40 pàgines: 1 € per cada bloc addicional de 10 pàgines. Exemple: 50 pàgines serien 7,05 €.

Peticions de biblioteques estrangeres

- Cada volum original prestat a Europa: 16,00 €.
- Cada volum original prestat a la resta del món: 32,00 €.
- Còpies de fins a 40 pàgines (fotocòpies, PDF, TIFF, etc.): Europa i resta del món: 8,00 €.

Els pagaments es poden fer mitjançant transferència bancària, gir postal o amb cupons IFLA (1 cupó IFLA equival a 8,00 €).

17) DEPARTAMENT D'ORIENTACIÓ I INSERCIÓ PROFESSIONAL (DOIP)

Preus aplicats a les empreses/institucions per cobrir les despeses de la gestió de les beques de cooperació educativa.

Preus per becari i curs acadèmic (preus sense IVA)

A. Tarifa per becari i curs	200,00 euros
B. Tarifa especial per renovació*	75,00 euros

* Tarifa especial per renovació de beques per canvi de curs acadèmic. A més, s'aplicarà a empreses derivades i empreses amb càtedres UIB-FUEIB i als ajuntaments amb centres universitaris-UIB.

18) FUNDACIÓ UNIVERSITAT EMPRESA DE LES ILLES BALEARS (FUEIB)

Preu per a l'expedició de títols propis de Màster	189,21 euros
Preu per a l'expedició de títols propis d'Especialistes, Experts i CAU	87,68 euros
Preu per a l'expedició de diploma i diploma universitari	87,68 euros
Preu pel lliurament d'una còpia autèntica de programes o continguts d'estudis propis gestionats per la FUEIB	35,00 euros
Preu per l'expedició de certificats acadèmics personals de títols propis gestionats per la FUEIB	17,91 euros
Preu per l'expedició d'un duplicat d'un títol propi gestionat per la FUEIB i, si escau, les despeses de publicació de l'anunci pertinent	36,82 euros

Annex V. Normes d'execució

SUMARI

TÍTOL I. EL PRESSUPOST DE LA UIB. NORMES GENERALS

Article 1. Definició i normativa

Article 2. Àmbit temporal

TÍTOL II. ELS CRÈDITS I LES SEVES MODIFICACIONS

CAPÍTOL I. ELS CRÈDITS PRESSUPOSTARIS

Article 3. Estructura dels crèdits

Article 4. Limitació qualitativa i quantitativa dels crèdits

Article 5. Vinculació dels crèdits

Article 6. Fons de contingència

CAPÍTOL II. LES MODIFICACIONS PRESSUPOSTÀRIES

Article 7. Principis generals

Article 8. Tipus de modificacions pressupostàries

TÍTOL III. NORMES DE PROCEDIMENT DE GESTIÓ PRESSUPOSTÀRIA

CAPÍTOL III. PRESSUPOST DE DESPESES

Article 9. Competències per a la gestió de despeses

Article 10. Règim de centralització i descentralització

Article 11. Fases de la gestió de la despesa

Article 12. Excepcions a la formació d'un expedient

Article 13. Contingut i forma dels documents oficials que s'han de tramitar

Article 14. Procediment per a la gestió de despeses menors

Article 15. Indemnitzacions per raó del servei

Article 16. Despeses pluriennals

Article 17. Acomptes de caixa fixa

Article 18. Despeses de tramitació anticipada

Article 19. Convalidació d'incidències comptables

Article 20. Factures electròniques

CAPÍTOL IV. PRESSUPOST D'INGRESSOS

Article 21. Principis generals

Article 22. Tipus d'ingressos

Article 23. Fases de la gestió dels ingressos

Article 24. Estructura de la consignació d'ingrés

Article 25. Descripció general dels ingressos

TÍTOL IV. CONTRACTACIÓ ADMINISTRATIVA

Article 26. Normativa aplicable

Article 27. Òrgan de contractació

Article 28. Mesa de contractació

Article 29. Procediments d'adjudicació

Article 30. Terminis prevists per a la tramitació de procediments d'adjudicació

Article 31. Perfil de contractant

Article 32. Encàrrecs de gestió

Article 33. Plataforma de Contractes de l'Estat

TÍTOL V. ALTRES DISPOSICIONS

Article 34. Control intern

Article 35. Límit màxim de despeses

Article 36. Tancament

Article 37. Pròrroga del pressupost

TÍTOL VI. ANNEXOS

- Instrucció de la Gerència SPT 01/2010. Justificació dels pagaments en formalització.
- Instrucció de la Gerència SCC 01/2013. Tractament no pressupostari de l'IVA del programa de recerca i desenvolupament (541A) i d'Edicions UIB.
- Instrucció de la Gerència SPCI i UT 02/2014. Procediment per a la gestió de l'inventari de béns mobles.
- Instrucció de la Gerència SCC 01/2016 Procediment per a la tramitació dels pagaments a persones físiques. Claus de l'IRPF.
- Instrucció de la Gerència GER 01/2017. Determinació de les condicions econòmiques per al pagament de les despeses dels membres dels tribunals de tesis doctorals en funció del seu lloc d'origen.
- Instrucció de la Gerència GER 02/2017. Procediment per a la gestió de les despeses pluriennals.
- Instrucció de la Gerència GER01.2/2018, de 4 de juliol de 2018, que modifica la instrucció GER01/2018, de 9 de març de 2018, sobre el nou procés per a la tramitació de contractes menors d'obres i subministraments i serveis.
- Instrucció de la Gerència GER02/2018 (i els seus annexos), de 5 de juliol de 2018, per establir el procés per a la tramitació de la contractació administrativa d'obres, serveis i subministraments de quantitats superiors als contractes menors.
- Instrucció de la Gerència GER 03/2018. Procés per tramitar comandes de material d'oficina, segons l'Acord marc adjudicat per la Central de Contractació de la CAIB (exp. 02/2016) i el conveni d'adhesió signat entre la CAIB i la UIB el dia 17 de setembre de 2018.
- Instrucció de la Gerència GER 04/2018. Procés per tramitar comandes de serveis d'agències de viatges per gestionar els desplaçaments i estades de les persones que viatgen a càrrec de la UIB, segons l'Acord marc 20/2018.

TÍTOL I. EL PRESSUPOST DE LA UIB. NORMES GENERALS

Article 1. Definició i normativa

El pressupost de la Universitat de les Illes Balears constitueix l'expressió en xifres, conjunta i sistemàtica de les obligacions o despeses que pot reconèixer la Universitat i dels drets o ingressos que es preveuen realitzar o liquidar durant l'exercici.

La gestió del pressupost s'ha de fer de conformitat amb aquestes normes d'execució i d'acord amb els Estatuts de la Universitat de les Illes Balears, aprovats pel Decret 64/2010, de 14 de maig (BOIB 76, de 22 de maig), amb la Llei orgànica 6/2001, modificada per la Llei orgànica 4/2007, de 12 d'abril (BOE de 24-XII-2001 i de 13-IV-2007), d'universitats, amb la Llei general pressupostària (RDL 47/2003, de 26 de novembre) i amb la Llei 14/2014, de 29 de desembre, de finances de la comunitat autònoma de les Illes Balears, així com amb la legislació general supletòria que sigui aplicable.

El Rector, a proposta de la Gerent, dictarà les resolucions necessàries per al desenvolupament, la interpretació i el compliment d'aquestes bases.

Article 2. Àmbit temporal

1. L'exercici pressupostari coincidirà amb l'any natural, i a aquest s'imputarà:

- a) Els drets liquidats durant la seva vigència, qualsevol que sigui el període de què derivin.
- b) Les obligacions econòmiques reconegudes fins a 31 de desembre, sempre que corresponguin a adquisicions, obres, serveis, prestacions o, en general, despeses realitzades dins l'exercici i a càrrec dels respectius crèdits.

2. No obstant el que disposa l'apartat anterior, s'aplicarà als crèdits del pressupost vigent en el moment d'expedir les ordres de pagament les obligacions que resulten de liquidacions de retards a favor del personal, així com les que tinguin l'origen en resolucions judicials.

3. També s'imputaran al pressupost vigent les obligacions generades en l'exercici anterior com a conseqüència de compromisos adquirits, de conformitat amb l'ordenament jurídic, sempre que hi hagi crèdit suficient i disponible en l'exercici de procedència.

TÍTOL II. ELS CRÈDITS I LES SEVES MODIFICACIONS

CAPÍTOL I. ELS CRÈDITS PRESSUPOSTARIS

Article 3. Estructura dels crèdits

L'estructura pressupostària dels crèdits de despeses es presenta en una triple classificació: funcional, econòmica i analítica.

Respecte a la classificació funcional, els crèdits de l'estat de despeses del pressupost es detallen en sis programes:

Programa 1: 422D Ensenyaments universitaris

Programa 2. 541A Recerca, desenvolupament i transferència

Programa 3. 331A Serveis a la comunitat universitària

Programa 4. 325A Projecció externa de la UIB

Programa 5. 641C Gestió universitària

Programa 6. 635A Tecnologies de la informació i les comunicacions

Classificació econòmica: formada per cinc o set dígits indicatius del tipus de despesa (capítol –un dígit–, article –dos dígits–, concepte –tres dígits–, subconcepte –cinc dígits– i els dos últims, corresponents a l'econòmic). En tot cas, s'adapta a les normes que amb caràcter general estan establertes per al sector públic.

Pel que fa a la classificació analítica, el pressupost presenta una equivalència de totes les partides pressupostàries i el centre gestor de la despesa (en el cas dels centres, departaments, instituts...) o el centre de despesa (en el cas en què el codi analític es correspon amb un curs, projecte d'investigació...). Aquesta classificació consta de sis dígits, els dos primers estan relacionats amb el tipus de despesa (per exemple, 01 centres, 03 serveis centrals, 04 departaments, 06 projectes d'inversió immaterials...).

Article 4. Limitació qualitativa i quantitativa dels crèdits

Els crèdits dels estats de despeses s'han de destinar, exclusivament, a la finalitat específica per a la qual han estat consignats en els diferents programes del pressupost inicial o per a les modificacions pressupostàries degudament autoritzades durant l'exercici, i no es poden autoritzar despeses en quantia superior als crèdits consignats a l'estat de despeses.

Són nuls de ple dret els actes administratius en general que siguin adoptats sense existència de crèdit pressupostari adequat i suficient, per persona manifestament incompetent o prescindint totalment i absolutament del procediment.

Article 5. Vinculació dels crèdits

Els crèdits pressupostaris que conformen els respectius programes de despeses tenen caràcter limitatiu d'acord amb els nivells de vinculació que es defineixen a continuació:

- a) Amb caràcter general la vinculació ha de ser funcional a nivell de programa i econòmica a nivell de capítol, excepte per al capítol 6, que ho serà a nivell d'article.
- b) Els crèdits corresponents a fons finalistes no poden estar mai vinculats amb d'altres que no tinguin aquest caràcter i la mateixa finalitat, és a dir, han d'estar vinculats a nivell d'analítica.
- c) No poden quedar vinculats amb altres crèdits els destinats als pagaments de subvencions amb assignació nominativa al pressupost de la UIB.

Una vegada aprovat el pressupost de l'exercici, s'obriran automàticament els conceptes pressupostaris de despeses que correspondran a bosses de vinculació a nivell de capítol o d'article, encara que la dotació inicial d'aquests conceptes sigui inexistent.

Article 6. Fons de contingència

1. Es manté per al Pressupost de 2019 una aplicació pressupostària amb la classificació econòmica corresponent al capítol 5 del pressupost de despeses sota la denominació fons de contingència, el qual s'ha de destinar, quan sigui procedent, a atendre necessitats inajornables, de caràcter no discrecional, no previstes als pressuposts aprovats inicialment o per a les quals, si hi estaven previstes, els fons no eren suficients, i que es poden presentar al llarg de l'exercici.

La quantia de la dotació anual corresponent a aquest fons ha de ser d'un mínim del 0,1% i un màxim del 0,2% dels estats de despeses no financeres del pressupost inicial de la Universitat de les Illes Balears.

2. El fons de contingència es pot fer servir per finançar les modificacions de crèdit següents:

- a) Els crèdits extraordinaris i els suplementes de crèdit, en els termes que estableixen aquestes normes d'execució.
- b) Les ampliacions de crèdit, en els termes que estableixen aquestes normes d'execució.

3. Així mateix, el fons de contingència es pot fer servir per augmentar les dotacions de les aplicacions pressupostàries en les quals es produeixin les noves necessitats de crèdit a què es refereix l'apartat 1 d'aquest article, segons la finalitat i la naturalesa econòmica de les despeses que hi hagin de ser imputades, amb la consegüent minoració del fons de contingència.

4. Les modificacions de crèdit a què fa referència el punt 2 d'aquest article les comptabilitzarà provisionalment, a proposta de la Gerent, el Servei de Pressupost i Tresoreria, que ha d'elaborar, amb la periodicitat que estableixin els òrgans competents,

una proposta d'acord de ratificació per a totes les modificacions registrades en el període.

CAPÍTOL II. LES MODIFICACIONS PRESSUPOSTÀRIES

Article 7. Principis generals

Les modificacions pressupostàries són alteracions dels crèdits inicialment aprovats en el pressupost, que es poden produir per la inexistència o insuficiència del crèdit inicial o bé per l'obtenció d'ingressos específics.

Els crèdits pressupostaris només es poden modificar d'acord amb el que disposen la Llei orgànica d'universitats, els Estatuts de la Universitat de les Illes Balears i la legislació vigent de la comunitat autònoma de les Illes Balears, juntament amb aquestes normes d'execució.

Les modificacions de crèdit han de ser objecte d'acord, amb l'informe de la Gerent i del Consell de Govern, que pot delegar-les en la Comissió Econòmica, a excepció de les transferències de capítols de despeses de capital a despeses corrents, que ha d'autoritzar prèviament el Consell Social.

Les modificacions pressupostàries s'han d'iniciar a proposta de la Gerent o bé dels responsables que tinguin a càrrec seu la gestió de partides de despesa, han d'incloure una memòria explicativa de la seva necessitat i s'han d'enviar a la Gerència per a la seva comptabilització provisional. Si es considera oportú, es podran adjuntar altres informes a l'expedient, sobretot quan la modificació estigui emparada en drets econòmics no prevists.

Article 8. Tipus de modificacions pressupostàries

a) Suplement de crèdit i crèdits extraordinaris

Quan calgui realitzar una despesa que no es pugui ajornar a l'exercici següent i per a la qual la dotació de crèdit pressupostari sigui insuficient o inexistent, es podrà autoritzar la concessió d'un suplement de crèdit en el primer supòsit o d'un crèdit extraordinari en el segon cas.

Quan la necessitat de crèdit es refereixi a operacions no financeres del pressupost, el crèdit extraordinari o el suplement de crèdit s'han de finançar preferentment mitjançant l'aplicació del fons de contingència, d'acord amb el que estableix el punt 6.2.a) d'aquestes normes d'execució, o mitjançant la baixa en altres crèdits de caràcter no financer que es considerin adequats, o també, si escau, amb ingressos no financers nous o superiors efectivament recaptats.

Fer la proposta d'aquestes modificacions correspon a la Gerent, i a l'escrit s'han d'especificar els recursos que hagin de finançar la major despesa prevista. Correspon al Consell de Govern d'aprovar aquests expedients, amb l'autorització prèvia del Consell Social.

b) Ampliacions de crèdit

Per a l'exercici 2019, i sens perjudici del caràcter limitador que s'estableix amb caràcter general a l'article 4 d'aquestes normes d'execució, excepcionalment, es poden ampliar crèdits en els pressuposts de la UIB, amb càrrec al resultat de l'exercici corrent, en els casos següents:

a) Els destinats al pagament de drets reconeguts per resolució judicial ferma o per l'assentiment total o parcial en tot tipus de processos judicials autoritzat pel Consell de Direcció.

b) Els destinats al pagament de quotes socials a càrrec de l'ocupador (concepte 160).

Amb caràcter general, les ampliacions de crèdit s'han de finançar amb càrrec al fons de contingència, d'acord amb el que estableix el punt 6.2.b) d'aquestes normes d'execució.

c) Transferències de crèdits

Les transferències de crèdits suposen el traspàs de crèdits d'una a una altra aplicació pressupostària, aplicant la disminució i el correlatiu augment d'una o de diverses aplicacions diferents, de forma que la despesa autoritzada no variï.

Les transferències de crèdits estan subjectes a les limitacions següents:

— No afecten els crèdits ampliat, ni els crèdits extraordinaris concedits durant l'exercici.

— No es poden minorar els crèdits que hagin estat incrementats amb suplementos o transferències, llevat que afectin crèdits de personal.

— No s'incrementaran crèdits que com a conseqüència d'altres transferències hagin estat objecte de minoració, llevat que afectin crèdits de personal.

Les limitacions anteriors no afectaran les transferències de crèdit quan es tracti de modificacions com a conseqüència de reorganitzacions administratives.

Òrgans competents per aprovar les transferències de crèdit a la UIB:

— El Consell de Govern pot acordar que es facin transferències de crèdit entre els diferents conceptes dels capítols d'operacions corrents i d'operacions de capital, així com transferències de despeses corrents a despeses de capital.

— Les transferències de despeses de capital a qualsevol altre capítol han de ser objecte d'acord del Consell del Govern, amb l'autorització prèvia del Consell Social.

d) Incorporacions de crèdits

Definim la incorporació de crèdit com l'acte de sumar o afegir, als crèdits inicials d'un exercici pressupostari, el romanent obtingut de la liquidació de l'exercici anterior i no pressupostat al pressupost inicial.

Amb l'autorització prèvia de la Gerent, els romanents es poden incorporar a l'estat de despeses de l'exercici immediat següent en els casos següents:

— Romanents que corresponguin a crèdits de despeses finançades amb ingressos específics, aportacions de persones naturals o jurídiques per finançar despeses que per la seva naturalesa estiguin compreses en la seva finalitat i els objectius de la Universitat.

— Crèdits extraordinaris i suplementos de crèdit, així com les transferències de crèdit concedides o autoritzades a l'últim trimestre de l'exercici pressupostari.

— Crèdits que garanteixin compromisos de despeses contrets abans del tancament de l'exercici pressupostari i que, per motius justificats, no s'hagin pogut realitzar durant l'exercici.

— Crèdits autoritzats en funció de la recaptació efectiva de drets afectats.

— Crèdits per a operacions de capital relatius a programes d'inversions, la realització dels quals no s'hagi pogut fer durant l'exercici, i que convé destinar a la mateixa finalitat a l'exercici següent.

e) Incorporació per aplicació de romanents

La diferència entre el romanent líquid de tresoreria i les incorporacions de romanents de crèdit a què es refereix el punt d) anterior es pot utilitzar com una font de finançament per incorporar els crèdits que determini el Consell de Direcció.

Sempre que els romanents de tresoreria siguin positius, i amb aquest límit, aquests crèdits no es veuran afectats per les limitacions establertes pels fons finalistes.

f) Generacions de crèdit

Aquest tipus de modificació pressupostària permet incrementar un crèdit en funció de l'obtenció de determinats ingressos no prevists o superiors als consignats al pressupost inicial.

Poden generar crèdit a l'estat de despeses del pressupost els ingressos derivats de les operacions següents:

— Cessions de programes científics i investigacions.

— Alienació de béns.

— Prestació de serveis.

— Preus públics.

— Variació d'actius financers.

— Crèdits exteriors per a inversions públiques.

— Aportacions de persones naturals o jurídiques per finançar despeses que per la seva naturalesa estiguin compreses en la seva finalitat i els objectius de la Universitat.

També poden generar crèdit a l'estat de despeses els drets finalistes reconeguts a l'exercici anterior quan no s'hagi pogut generar el crèdit corresponent en aquell exercici abans del tancament, per la qual cosa formen part del romanent de tresoreria afectat.

Encara que no s'hagi dut a terme l'ingrés, i sempre que les disponibilitats de tresoreria ho permetin, la Gerent pot autoritzar una bestreta i generar crèdit, en cas que s'aporti documentació suficient que garanteixi el compliment de les condicions que permetin la percepció de l'ingrés a la finalització del projecte, conveni, etc. També s'ha d'adjuntar, si escau, quan així ho reclami la Gerent, un informe del Servei de Pressupost i Tresoreria que justifiqui la disponibilitat de tresoreria.

Els responsables de les aplicacions pressupostàries que hagin estat objecte de bestreta de crèdit tenen l'obligació de dur a terme l'execució de l'activitat proposada d'acord amb la documentació presentada a la Gerència i de notificar per escrit qualsevol incidència en el compliment de les obligacions concretes.

Així mateix, en cas que es tracti de projectes de recerca o una altra activitat subvencionada, els responsables de les aplicacions pressupostàries s'obliguen a executar l'activitat proposada de conformitat amb els criteris i les condicions de la concessió i d'acord amb la legalitat financera i pressupostària aplicable al sector públic.

L'incompliment d'aquests principis originarà les responsabilitats que en cada cas corresponguin i la incoació de l'expedient de reintegrament de la bestreta.

La Gerència pot revocar totalment o parcialment una bestreta de crèdit en cas d'incompliment de les obligacions concretes pel responsable amb la seva sol·licitud, especialment en els supòsits següents:

- Retard en l'execució de l'actuació que faci perillar l'ingrés.
- Quan es produeixi una alteració en les condicions que varen determinar la concessió de la bestreta.
- Incompliment de l'obligació de justificar l'actuació realitzada en el termini legalment previst que faci perillar el futur ingrés.

Les modificacions de crèdit a què fa referència aquest article les comptabilitzarà provisionalment, a proposta de la Gerent, el Servei de Pressupost i Tresoreria, que ha d'elaborar, amb la periodicitat que estableixin els òrgans competents, una proposta d'acord de ratificació per a totes les modificacions registrades en el període.

TÍTOL III. NORMES DE PROCEDIMENT DE GESTIÓ PRESSUPOSTÀRIA

CAPÍTOL III. PRESSUPOST DE DESPESES

Article 9. Competències per a la gestió de despeses

- a) Correspon al Rector d'autoritzar totes les despeses d'importos superiors a 5.000 euros (IVA exclòs). Aquesta competència es pot delegar en la vicerectora d'Economia i Infraestructures.
- b) Els òrgans unipersonals previstos als Estatuts, els directors dels treballs realitzats a l'empara de l'article 83 de la LOU, els responsables dels projectes de recerca i d'altres projectes d'inversió immaterial i els administradors de centre o responsables de serveis, oficines o unitats que tinguin pressupost assignat, en els seus respectius àmbits de competència, poden autoritzar les despeses d'importos fins a 5.000 euros (IVA exclòs).
- c) L'ordenació de despeses i pagaments correspon al Rector, que pot delegar-la en la Gerent.

Article 10. Règim de centralització i descentralització

El pressupost de la UIB per a 2019 s'ha de gestionar a través de les diferents àrees administratives d'acord amb la distribució de despeses que es recull a l'annex I d'aquest pressupost. Aquestes gestionaran les despeses d'un o de diversos departaments, serveis o unitats administratives, així com les aplicacions pressupostàries corresponents a les activitats de recerca o de l'article 83 de la LOU dirigides pel personal docent i investigador de la Universitat.

Tenen la consideració de despeses descentralitzades aquelles en les quals les àrees administratives realitzen totes les fases de la gestió, des de l'autorització fins a la proposta de pagament. Els serveis administratius poden tramitar comandes contra pressuposts per als quals tinguin autorització fins a 5.000 euros (IVA exclòs) sense que calgui trametre prèviament la proposta de despesa al Servei de Control i Comptabilitat o a l'àrea de Gestió Econòmica de l'OSR per a projectes d'investigació, de manera que n'hi haurà prou, per tant, amb l'autorització del responsable del centre de despesa, que signarà al document de reconeixement d'obligacions corresponent, la conformitat amb la factura i la correcta recepció del subministrament o prestació del servei. Juntament amb aquesta signatura, també ha de signar el document l'administrador de centre o responsable de la unitat administrativa, tot i que en aquest cas la signatura, per a aquelles despeses d'import superior a 500 euros, es limitarà a certificar que el responsable de l'anàlisi és qui signa el document i que l'aplicació pressupostària és l'adequada.

Per a les despeses d'import inferior a 500 euros, s'haurà de tenir en compte el que estableix l'Acord executiu 12767, del dia 15 de maig de 2018, sobre la tramitació de despeses de contractes menors i altres modificacions en el tràmit de documents comptables de reconeixement d'obligacions.

Les despeses centralitzades, a més de les corresponents al capítol 1 de personal, són aquelles en les quals els serveis centrals, a partir de les sol·licituds rebudes a través dels corresponents serveis, realitzen totes les fases de la gestió, des de l'autorització al pagament.

Amb la finalitat de limitar l'ús del paper, les àrees descentralitzades han d'escanejar els documents comptables juntament amb els documents acreditatius de la despesa i ho han de guardar a la carpeta corresponent habilitada per a això. El nom d'aquest document ha de ser, necessàriament, el número del document comptable. Els documents originals, juntament amb els originals de les factures i/o els documents acreditatius de la despesa, quedaran dipositats al Servei de Pressupost i Tresoreria.

Article 11. Fases de la gestió de la despesa

La gestió dels crèdits de despeses la realitzaran els òrgans unipersonals, o es farà per delegació d'aquests, mitjançant les fases següents, que donaran lloc a la formalització dels documents comptables corresponents:

Reserva de crèdit (document RC)

La reserva de crèdit és l'operació comptable que reflecteix l'acte en virtut del qual s'acorda realitzar una «retenció de crèdit» per gastar dins un o diversos expedients de despesa. Aquest document RC tindrà els efectes de certificació de l'existència de crèdit disponible.

L'autorització o aprovació de despeses (document A)

L'autorització és l'operació comptable que reflecteix l'acte en virtut del qual s'acorda de realitzar una despesa determinada per una quantia certa o aproximada, i que destina a aquesta finalitat la totalitat o part d'un crèdit pressupostari disponible o retingut.

Compromís o disposició de despeses (document D)

El compromís o la disposició de despeses és l'operació comptable que reflecteix l'acte en virtut del qual s'acorda o concerta amb un tercer, després del compliment dels tràmits legalment establerts, de realitzar obres, prestar serveis o fer un subministrament. Amb la disposició de despeses queda formalitzada la reserva de crèdit per un import i unes condicions exactament determinats.

Reconeixement de l'obligació (document O)

El reconeixement de l'obligació és l'acte mitjançant el qual es declara l'existència de crèdit exigible contra l'entitat, derivada d'una despesa autoritzada i compromesa, després de l'acreditació documental prèvia de la realització de la contraprestació o del dret del creditor, de conformitat amb els acords que en el seu moment autoritzaren i comprometeren la despesa.

El reconeixement d'obligacions ha d'anar acompanyat, en tot cas, de la documentació suficient que justifiqui el compliment de l'obligació.

Ordenació de pagament (document P)

És l'acte mitjançant el qual, després de l'oportuna comprovació documental del dret del creditor, es proposa al Rector el pagament d'obligacions prèviament reconegudes contra la tresoreria de la Universitat.

Procediments abreviats de gestió del pressupost de despeses, documents unificats:

Un mateix acte administratiu pot abraçar més d'una de les fases de gestió de la despesa. L'acte administratiu que acumuli dues o més fases produirà els mateixos efectes que si aquestes fases s'estableixen en actes administratius separats. Els documents unificats possibles són els següents:

- Autorització i compromís o disposició de despeses: document AD.
- Autorització, compromís o disposició de despeses i reconeixement d'obligacions: document ADO.
- Reconeixement d'obligacions i proposta de pagament: document OP.
- Autorització, compromís o disposició, reconeixement d'obligacions i proposta de pagament: document ADOP.

Els expedients de despesa corresponents a contractes –menors o no– s'hauran de tramitar, necessàriament, en les fases A i D o AD i les fases OP de manera separada. En el cas dels contractes menors, se n'haurà de tramitar la sol·licitud a través d'UIBdigital per garantir el compliment de les exigències previstes a l'article 118 i a la disposició addicional 54a de la Llei 9/2017, de 8 de novembre, de contractes del sector públic, i d'acord amb la Instrucció de Gerència GER01.2, de 4 de juliol de 2018, que modifica la instrucció GER01, de 9 de març de 2018, sobre el nou procés per a la tramitació de contractes menors d'obres i subministraments i serveis.

A aquests efectes, tenen la consideració de despeses menors les que no superin els límits prevists per la normativa vigent de contractació per als contractes menors.

Per a les despeses que provinguin d'un Acord marc –despeses homologades–, se'n podrà tramitar l'expedient de despesa complet, juntament amb la factura o documentació justificativa de l'obligació que s'hagi de reconèixer, mitjançant el document ADOP.

També es podrà utilitzar el document ADOP, si escau, per a despeses que no siguin expedients de contractació (ajudes d'acció social, indemnitzacions per raó de servei, conferències, pagaments de tributs, pagaments d'interessos, etc.). Queden excloses d'aquesta tramitació les despeses de personal.

Article 12. Excepcions a la formació d'un expedient

1. No caldrà la formació d'un expedient per a les despeses:
 - a) Relatives a pagament dels havers i altres emoluments de personal
 - b) Relatives a quotes de la Seguretat Social i altres prestacions socials a càrrec de la Universitat

c) Relatives a tributs

d) Consignades en els capítols III i IX del pressupost de despeses: despeses financeres i passius financers

e) De tracte successiu una vegada formalitzat el corresponent expedient inicial de l'acte o del contracte de què derivin.

2. En el supòsit que qualsevol dels òrgans competents per a l'aprovació de despeses dugui a terme la despesa prenent com a base mocions o tràmits semblants als detallats a l'article anterior, prescindint del crèdit pressupostari oportú, aquests actes quedaran condicionats a l'existència de l'esmentat crèdit pressupostari.

Article 13. Contingut i forma dels documents oficials que s'han de tramitar

Les factures o els documents justificatius de les despeses, que s'adjunten als documents comptables, han de ser originals, s'han d'ajustar als requisits oficials i han de contenir com a mínim les dades següents:

—Identificació de l'entitat receptora: les factures s'han d'expedir a nom de la Universitat de les Illes Balears amb el CIF Q0718001A.

— Unitat, departament o servei que va fer l'encàrrec.

—Nom o raó social del proveïdor amb el seu número d'identificació fiscal.

—Número de factura.

—Data de la factura.

— Descripció suficient del servei o subministrament.

—Import de la factura. Quan l'operació estigui subjecta a l'IVA i no n'estigui exempta, s'hi ha de consignar la base imposable, el tipus impositiu, l'import de l'IVA i el preu total.

Amb l'objecte de facilitar el pagament de les factures, és convenient que hi constin les dades bancàries de l'emissor de la factura (codi de compte, tipus IBAN).

A les factures expedides en moneda estrangera s'hi ha d'adjuntar còpia del BOE en què figuri el tipus de canvi aplicable a la data de la despesa o bé el contravalor dels pagaments realitzats, acreditat mitjançant document bancari en què consti el canvi aplicat.

En els casos de petites despeses, transports de persones, serveis d'aparcament..., les factures poden ser simplificades. En tot cas, han de contenir, com a mínim: el número, el número d'identificació fiscal de l'exponentador, el tipus impositiu aplicat i opcionalment, també l'expressió IVA inclòs i l'import, així com descripció suficient del servei o subministrament. Si la factura simplificada s'emet a la UIB, s'hi ha de detallar la base i la quota d'IVA.

Respecte a l'adquisició de material inventariable, aquesta condició s'ha de certificar al document comptable de reconeixement de l'obligació i s'hi ha d'adjuntar la corresponent fitxa d'inventari als efectes de poder aconseguir el control i fer el seguiment d'aquest tipus de despeses.

Correspon a la Gerència elaborar el contingut i els requisits d'altres documents oficials que s'han de tramitar en el procés d'execució del pressupost.

Article 14. Indemnitzacions per raó del servei

Les indemnitzacions a les quals per raó del servei tingui dret el personal de la Universitat de les Illes Balears es regeixen per l'Acord normatiu 11216/2014, del dia 17 de desembre (FOU núm. 410), i pels acords executius que s'adoptin en la seva aplicació. Per a les qüestions no previstes en aquest acord normatiu, hom es regirà per la normativa general aplicable.

Article 15. Despeses pluriennals

Es poden adquirir compromisos de despeses que s'hagin de realitzar en exercicis posteriors a aquell en què s'autoritzen i es comprometen, sempre que aquestes despeses tinguin per objecte finançar alguna de les activitats que s'indiquen a continuació:

- a) Inversions de capital.
- b) Contractes de subministraments, d'assistència i de serveis, així com d'arrendament d'equips, que resultin antieconòmics per un termini d'un any.
- c) Arrendament de béns.
- d) Càrregues financeres d'endeutament.

Anualment, amb el pressupost de la Universitat, el Consell Social ha d'autoritzar la programació d'inversions pluriennals que vagi a càrrec dels capítols 6 i 7.

És necessària l'autorització del Consell Social per a l'aprovació de despeses d'inversions de caràcter pluriennal d'aquests capítols que no figurin en els crèdits inicialment aprovats.

Les despeses pluriennals que afectin els altres capítols del pressupost de despeses de la Universitat les ha d'autoritzar el Consell de Direcció.

Article 16. Acomptes de caixa fixa

Els acomptes de caixa fixa són les provisions de fons de caràcter permanent que es realitzen a les habilitacions d'aquesta universitat, per atendre de forma immediata els pagaments exclosos de fiscalització prèvia i la seva posterior aplicació al pressupost de despeses.

Aquestes provisions tenen la consideració d'operacions no pressupostàries.

a) Característiques

- Es tracta de provisions de fons de caràcter permanent a favor de les habilitacions d'aquesta universitat. És una descentralització de la tresoreria.
- A la UIB les habilitacions són deutors respecte a la tresoreria general.
- No estan subjectes a fiscalització prèvia. No obstant això, si el Servei de Control i Comptabilitat o l'àrea de Gestió Econòmica de l'OSR per a projectes d'investigació, quan es formalitzi la despesa (imputació de la despesa al crèdit corresponent del pressupost), detecta que aquesta és contrària a la normativa, es pot tornar enrere el pagament. L'habilitat pagador és el responsable de la correcta imputació de la despesa.
- S'atendran les despeses relatives a indemnitzacions per raó del servei i petites despeses de funcionament dels edificis (missatgeria, còpies de claus, segells, etc.). En aquells casos en què es paguin a una persona externa a la UIB les despeses de viatges i allotjaments amb motiu del seu desplaçament per impartir una conferència, seminari o similars, l'habilitat pagarà també per l'import corresponent a la conferència.
- Excepcionalment i amb una sol·licitud prèvia motivada, la Gerent podrà autoritzar que els habilitats pagadors paguin altres tipus de despeses.

b) Funcions i competències de l'habilitat

Com a responsable d'una caixa pagadora hi ha un habilitat pagador, amb nomenament exprés per realitzar les funcions inherents al càrrec.

Aquest habilitat ha d'atendre el pagament de les obligacions que corresponguin a la seva unitat administrativa o al seu edifici. En tot cas, no es poden tramitar pagaments individualitzats a partir de 3.000 euros (IVA exclòs). Excepcionalment la Gerent, de manera motivada i de manera puntual, pot ampliar aquest llindar.

Preferentment els pagaments s'han de fer mitjançant taló bancari nominatiu o transferència, llevat dels casos de les petites despeses, en què es pot pagar en metàl·lic. Tot i això, quan es tracti de factures electròniques pagades prèviament pel responsable, no podran ser objecte de tramitació per l'habilitació del centre. En aquest cas, es farà el document comptable que correspongui i es pagarà per la tresoreria general de la Universitat.

L'habilitat ha de justificar els pagaments ja realitzats adjuntant les factures i altres documents originals. Aquestes despeses s'han de tramitar mitjançant el document comptable corresponent en formalització.

c) Reposicions dels fons de caixa fixa i rendiment de comptes

Els habilitats pagadors poden sol·licitar a la Gerència una nova provisió de fons de la tresoreria de la Universitat un cop hagin justificat, com a mínim, el 75% de l'anterior.

Al final de l'exercici els habilitats pagadors han d'haver justificat i liquidat les provisions de fons rebudes durant l'any. En aquest sentit, n'han de presentar abans del dia 15 de desembre, o la data que es fixi a l'ordre de tancament de l'exercici, la liquidació final, d'acord amb el model que hi ha a la pàgina web del Servei de Pressupost i Tresoreria.

Article 17. Despeses de tramitació anticipada

S'entén per despeses de tramitació anticipada aquelles que estan justificades per expedients que s'inicien en l'exercici pressupostari anterior a aquell en què s'adquireix el compromís pressupostari.

El motiu principal pel qual es produeix aquest tipus de despeses és agilitar tots els tràmits administratius associats a l'aprovació dels expedients de contractació, de manera que en iniciar-se l'exercici pressupostari ja es pugui començar a executar la despesa. Així, d'acord amb l'article 117.2 del text refós de la Llei 9/2017, de 8 de novembre, de contractes del sector públic, els expedients de contractació es podran tramitar, fins i tot pel que fa a l'adjudicació i la formalització del corresponent contracte, encara que l'execució s'hagi d'iniciar en l'exercici següent.

La documentació de l'expedient de contractació que es tramiti de manera anticipada ha d'incorporar les particularitats següents:

- a) Als plecs de clàusules administratives particulars o document equivalent es farà constar que es tracta d'un expedient de contractació de tramitació anticipada, i que l'adjudicació i formalització del contracte queda sotmesa a la condició suspensiva d'existència de crèdit adequat i suficient per finançar les obligacions derivades del contracte en l'exercici corresponent.
- b) Per fer la corresponent tramitació, i mentre el programa informàtic de comptabilitat no permeti fer els documents comptables corresponents a les fases A i D de manera anticipada, aquests documents comptables se substituiran per un certificat de la Gerència en el qual consti la informació equivalent a aquests documents comptables. Una còpia d'aquests certificats quedarà dipositada al Servei de Pressupost i Tresoreria, que en durà un registre a l'efecte de preveure aquests compromisos en els pressuposts per a l'exercici següent.

Article 18. Convalidació d'incidències comptables

La convalidació és la resolució motivada que permet que la Universitat autoritzi, disposi i contregui l'obligació de la despesa en aquells procediments en els quals s'hagi pogut prescindir de l'aplicació de la normativa interna en matèria de contractació, i el Servei de Control i Comptabilitat o l'Oficina de Suport a la Recerca, si escau, hi hagi fet alguna incidència.

Aquesta convalidació s'entendrà, en qualsevol cas, sense perjudici de la responsabilitat que es pugui establir respecte dels gestors, responsables i participants en el procediment de contractació de l'obligació de la despesa.

1. Competència per a la convalidació de les incidències comptables

Per a la convalidació de les incidències dels documents comptables inferiors a 5.000 euros, IVA exclòs, serà competent la Gerent o persona en qui delegui. Per als documents amb un import superior, el competent per resoldre les incidències serà el Consell de Direcció.

Els actes de convalidació sempre hauran d'anar motivats. A tal efecte, els òrgans esmentats poden demanar, si ho estimen oportú, els informes que considerin, que s'incorporaran a l'expedient.

2. Expedients no convalidables

Seràn procediments no convalidables aquells en els quals concorri qualsevol causa que n'impossibiliti la convalidació.

En especial, són causes de nul·litat les següents:

- a) Els actes dictats per òrgans manifestament incompetents en la matèria.
- b) Els actes dictats prescindint totalment i absolutament del procediment legalment establert.
- c) La contractació verbal, llevat que el contracte tingui caràcter d'emergència.
- d) La manca de capacitat d'obrar o de la solvència econòmica, financera, tècnica o professional, degudament acreditada, o que l'adjudicatari estigui incurs en alguna de les prohibicions o incompatibilitats assenyalades a l'article 60 del Reial decret legislatiu 3/2011, de 14 de novembre, pel qual s'aprova el text refós de la Llei de contractes del sector públic.

Article 19. Factures electròniques

1. D'acord amb la Llei 25/2013, de 27 de desembre, d'impuls de la factura electrònica i creació del registre comptable de factures en el Sector Públic, els proveïdors que hagin entregat béns o prestat serveis a la UIB poden expedir i trametre factura electrònica. En tot cas, estan obligades a usar i presentar la factura electrònica les entitats següents:

- a) Societats anònimes.
- b) Societats de responsabilitat limitada.
- c) Persones jurídiques i entitats sense personalitat jurídica que no tinguin nacionalitat espanyola.
- d) Establiments permanents i sucursals d'entitats no residents en territori espanyol, en els termes que estableix la normativa tributària.
- e) Unions temporals d'empreses.

Això no obstant, queden excloses d'aquesta obligació de facturació electrònica les factures d'import inferior a 5.000 euros.

2. Les factures electròniques presentades al punt general d'entrada de l'Estat (FACE), que és el punt general d'entrada de les factures de la UIB, han de complir els requisits i condicionants establerts a l'Ordre HAP/1074/2014, de 24 de juny, per la qual es regulen les condicions tècniques i funcionals que ha de reunir el punt general d'entrada de factures electròniques (BOE núm. 154, de 25 de juny).

3. Així mateix, i a fi de millorar la gestió interna d'aquestes factures, els proveïdors han d'emplenar amb el número de comanda feta per la UIB l'etiqueta 3.1.6.1.7. ReceiverTransactionReference en totes les factures electròniques que presentin, sempre que s'hagi fet el document de la comanda. En cas de no posar-ho, la Universitat podrà rebutjar la factura sense més explicacions o, per motius d'eficiència, tramitar-la.

4. Totes les factures electròniques produiran una entrada automàtica en el registre electrònic, que proporcionarà un rebut electrònic amb acreditació de la data i l'hora de presentació, amb la qual cosa no s'han de registrar ni comptablement ni administrativament.

5. Les diferents àrees descentralitzades seran les competents per rebutjar aquestes factures en cas de no conformitat.

6. En cas que la factura electrònica no sigui obligatòria, els proveïdors podran enviar-la en format paper o electrònic (potestativa). Les factures que s'enviïn en format PDF no són, en cap cas, factures electròniques, i només es podran tramitar quan la impressió vingui signada, originalment, per la persona responsable del subministrament o servei que es facturi.

CAPÍTOL IV. PRESSUPOST D'INGRESSOS

Article 20. Principis generals

De tot acte, acord, resolució o providència pels quals la Universitat sigui creditora se n'ha de fer la corresponent anotació en comptabilitat.

Els ingressos de la Universitat estan destinats en la seva totalitat a atendre les despeses produïdes per les activitats pròpies de la institució, si bé hi poden haver determinades aplicacions pressupostàries d'ingressos que estiguin vinculades al finançament de despeses finalistes o de tipus específic.

No es poden concedir exempcions, condonacions, rebaixes, descomptes ni moratòries en el pagament de taxes, preus públics i tarifes previstes, llevat dels que estan establerts per llei o per acord del Consell Social, pel que fa a aquells als quals fa referència l'annex V d'aquests pressuposts.

Article 21. Tipus d'ingressos

Els tipus d'ingressos són els següents:

- Ordinari: previst a l'estat d'ingressos del pressupost.

- Extraordinari: no previst inicialment al pressupost, pot generar crèdit en l'aplicació pressupostària de despeses corresponent.
- Majors ingressos: prevists inicialment al pressupost, però en una quantia inferior a la realment ingressada.
- Romanents d'exercicis anteriors.

Article 22. Fases de la gestió dels ingressos

En la gestió del pressupost d'ingressos s'han de distingir les fases següents:

— Reconeixement del dret

És l'acte a través del qual es comptabilitza el dret de la Universitat a la percepció d'unes determinades quantitats. Per dur a terme el reconeixement del dret s'han de complir una sèrie de condicions:

- a) Tenir constància que s'ha produït un fet que comporta el naixement del dret a cobrar.
- b) Que el dret tingui un valor cert i determinat.
- c) Que el deutor sigui determinat.

— Ingressos

Es correspon amb l'acte de l'ingrés pròpiament dit. Tots els ingressos han d'estar degudament comptabilitzats en el pressupost de la Universitat, per això, seguint el criteri d'unitat de caixa previst a la llei, s'han de fer al compte corrent de l'entitat bancària que es determini en cada cas.

— Devolucions d'ingressos

Amb l'informe previ de l'òrgan competent (degà, director, cap de servei, administrador de centre...), la Gerent pot ordenar al Servei de Pressupost i Tresoreria, si escau, la devolució d'ingressos quan es donin causes justificades suficients.

— Reintegraments de pagament

Les quantitats que la Universitat rep per reintegrament de pagaments indeguts seran incorporades directament pel Servei de Pressupost i Tresoreria a l'aplicació pressupostària de procedència.

La gestió del pressupost d'ingressos la fa de manera centralitzada el Servei de Pressupost i Tresoreria.

Article 23. Estructura de la consignació d'ingrés

Cada aplicació pressupostària d'ingrés serà determinada per un codi de tres o cinc dígits corresponents a la classificació econòmica. La comptabilitat s'ha de fer per concepte pressupostari, si bé es pot ampliar a subconcepte si és necessari per a una millor gestió dels ingressos.

Article 24. Descripció general dels ingressos

a) Ingressos procedents del Govern de les Illes Balears

És la transferència que anualment rep la Universitat per a despeses i inversions ordinàries i extraordinàries, que es destinen a cobrir despeses i les inversions que no tenen finançament específic.

b) Ingressos finalistes o de tipus específic

Són aquells ingressos que financen projectes de recerca i ajuts o subvencions específiques relacionades amb l'activitat de la Universitat.

Si aquests ingressos s'obtenen com a contraprestació de projectes i serveis de recerca, queden afectats directament a les unitats en les quals s'hagin generat.

c) Ingressos patrimonials

Recull els ingressos procedents de les rendes del patrimoni de la Universitat i inclou els interessos que s'obtenen dels fons en comptes corrents i altres dipòsits que té en bancs o institucions financeres, i, per altra part, inclou els ingressos procedents de concessions administratives de bars, cafeteries i altres.

d) Endeutament

La Universitat pot utilitzar el recurs de l'endeutament amb l'autorització prèvia de la comunitat autònoma.

e) Romanents de tresoreria

El pressupost de la Universitat de les Illes Balears, d'acord amb l'article 81.g) de la LOU, conté en el seu estat d'ingressos una previsió del romanent de tresoreria.

Els romanents de tresoreria en general són la diferència que hi ha entre els ingressos obtinguts i les despeses realitzades en exercicis anteriors, o tècnicament, la diferència entre els drets reconeguts i les obligacions reconegudes en el moment de la liquidació del pressupost.

Els romanents, com que es tracta de recursos ja generats en exercicis anteriors, tenen una naturalesa diferent de la resta de recursos previstos al pressupost d'ingressos, i no és procedent el reconeixement dels drets perquè, per la seva naturalesa, han estat reconeguts en anys anteriors.

El pressupost per a 2019 distingeix tres tipus de romanents:

Romanents específics: són aquells que provenen del capítol d'inversió, generalment vinculats a ingressos afectats, i són específics perquè es destinaran a la mateixa finalitat per finançar crèdits del capítol d'inversió.

Romanents especials: són aquells per als quals ja s'ha fet una proposta de despesa, però per als quals al final de l'exercici econòmic encara no s'ha formalitzat ni el reconeixement

de l'obligació ni el pagament corresponent. Provenen bàsicament d'aplicacions pressupostàries de despesa del capítol 2 de l'any 2018 i tenen el reflex en aplicacions pressupostàries de despesa per a 2019.

Romanents genèrics: serien la resta de romanents no considerats específics ni especials i que financen el pressupost de despeses, tot i que en el pressupost de 2019 no es preveu cap quantitat per a aquest concepte.

f) Preus públics i tarifes

— Ensenyaments: Acord del Consell de Govern, de 7 de juliol de 2018 (BOIB núm. 84, de 7 de juliol), pel qual s'aproven els preus públics per als serveis acadèmics i administratius corresponents als ensenyaments oficials de la UIB per al curs 2018-19. També serà d'aplicació la disposició final primera de la Llei 18/2016, de 29 de desembre, de pressuposts generals de la comunitat autònoma de les Illes Balears per a l'any 2017. Aquests ingressos estan destinats directament a finançar les despeses derivades de l'organització i dels estudis de la Universitat.

— Preus per prestació de serveis acadèmics: avaluació, proves, expedició de títols, taxes de secretaria, etc.

— Tarifes per a la cessió temporal de l'ús de locals o espais de la Universitat, per destinar-los a activitats o serveis d'entitats o associacions externes que tinguin una finalitat compatible amb la de la Universitat.

La gestió de l'autorització es fa a través del Vicerectorat de Campus, Cooperació i Universitat Saludable d'acord amb els criteris fixats per la normativa específica.

— Ingressos per prestació de serveis universitaris no acadèmics: aquests ingressos, quan financen una activitat concreta, poden revertir a les unitats que hagin prestat el servei.

— Les tarifes i els preus que s'hagin d'aplicar durant l'exercici 2019 per a la prestació de serveis, realització d'activitats o utilització de locals o d'espais, etc., són els que es detallen a l'annex V del pressupost.

El Consell Social, a proposta del Consell de Direcció, podrà aprovar altres preus públics per serveis que presta la Universitat no inclosos en aquest pressupost.

TÍTOL IV. CONTRACTACIÓ ADMINISTRATIVA

Article 25. Normativa aplicable

— La Llei 9/2017, de 8 de novembre, de contractes del sector públic, per la qual es transposen a l'ordenament jurídic espanyol les directives del Parlament Europeu i del Consell 2014/23/UE i 2014/24/UE, de 26 de febrer de 2014 (BOE núm. 272, de 9 de novembre) (en endavant, LCSP).

— El Reial decret 1098/2001, de 12 d'octubre (BOE núm. 257, de 26 d'octubre), pel qual s'aprova el Reglament general de la Llei de contractes de les administracions públiques (en endavant, Reglament), i les seves modificacions.

- I, en general, les altres disposicions vigents en matèria de contractació administrativa que siguin aplicables a aquest contracte.

Quant als procediments administratius, es regiran, en tot el que no prevegi la Llei, per:

- La Llei 39/2015, d'1 d'octubre (BOE núm. 236, de 2 d'octubre), del procediment administratiu comú de les administracions públiques.

Subsidiàriament, s'aplicaran:

- La Llei orgànica 6/2001, de 21 de desembre (BOE núm. 307, de 24 de desembre), d'universitats (LOU).
- La Llei orgànica 4/2007, de 12 d'abril (BOE núm. 89, de 13 d'abril), que modifica parcialment la LOU.
- El Decret 64/2010, de 14 de maig (BOIB núm. 76, de 22 de maig), pel qual s'aproven els Estatuts de la Universitat de les Illes Balears.

El 9 de novembre de 2017 es va publicar al BOE la nova [Llei 9/2017, de 8 de novembre, de contractes del sector públic](#) (LCSP).

La LCSP va entrar en vigor amb caràcter general el passat 9 de març de 2018, per tant, quedava derogat expressament el text refós de la Llei de contractes del sector públic, aprovat pel Reial decret legislatiu 3/2011, de 14 de novembre, com també aquelles disposicions d'igual o inferior rang que s'oposin al que determina la nova LCSP.

La LCSP, com indica als primers articles, té per objecte regular la contractació del sector públic per garantir que la contractació s'ajusta als principis de llibertat d'accés a les licitacions, publicitat i transparència dels procediments, no discriminació i igualtat de tracte entre els licitadors; i assegurar, en connexió amb l'objectiu d'estabilitat pressupostària i control de la despesa i el principi d'integritat, una utilització eficient dels fons destinats a la realització d'obres, l'adquisició de béns i la contractació de serveis mitjançant l'exigència de la definició prèvia de les necessitats a satisfer, la salvaguarda de la lliure competència i la selecció de la millor oferta en relació amb la qualitat-preu.

Tota contractació pública han d'incorporar, de manera transversal i preceptiva, criteris socials i mediambientals, sempre que guardin relació amb l'objecte del contracte, en la convicció que la seva inclusió proporciona una millor relació qualitat-preu en la prestació contractual, així com una més gran i millor eficiència en la utilització dels fons públics. Igualment, s'ha de facilitar l'accés a la contractació pública a les petites i mitjanes empreses, així com les empreses d'economia social.

Article 26. Òrgan de contractació

El Rector de la Universitat de les Illes Balears, com a representant de la Universitat, és l'òrgan de contractació, segons el que estableixen la Llei orgànica 4/2007, de 12 d'abril, per la qual es modifica la Llei orgànica 6/2001, de 21 de desembre, d'universitats, i el Decret 64/2010, de 14 de maig (BOIB núm. 76, de 22 de maig), pel qual s'aproven els Estatuts de la Universitat de les Illes Balears.

D'acord amb els articles 190 i 191 de la LCSP, per la naturalesa del contracte, correspon al Rector d'aquesta universitat resoldre els dubtes que n'ofereixi el compliment, modificar-lo

per raons d'interès públic, declarar la responsabilitat imputable al contractista arran de l'execució del contracte, suspendre'n l'execució, acordar-ne la resolució i determinar els efectes de la resolució.

Article 27. Mesa de contractació

La Mesa de contractació dels procediments oberts de la Universitat és designada pel Consell de Direcció.

Pel que fa als procediments obert simplificat, obert simplificat sumari i negociat sense publicitat, la Universitat disposa d'una Mesa permanent, la qual va ser nomenada pel Consell de Direcció de 17 d'abril de 2018. La Mesa permanent està formada per:

Presidenta: la vicerectora d'Economia i Infraestructures

Vocals:

- La Gerent
- El cap de l'Assessoria Jurídica de la Universitat
- El vicegerent de la Universitat, per la seva atribució de funcions relatives al control econòmic i pressupostari
- La cap del Servei de Patrimoni, Contractació, Infraestructura i Unitat Tècnica.

Secretària: una funcionària del Servei de Patrimoni, Contractació, Infraestructura i Unitat Tècnica.

En cas d'absència, els suplents per a cadascun dels membres seran:

President suplent: el vicerector de Campus, Cooperació i Universitat Saludable.

Vocals suplents:

- El vicerector d'Innovació i Relacions Institucionals
- La responsable d'àrea de l'Assessoria Jurídica
- El cap del Servei de Pressupost i Tresoreria
- La cap de secció de contractació del Servei de Patrimoni, Contractació, Infraestructura i Unitat Tècnica.

Secretari suplent: un funcionari del Servei de Patrimoni, Contractació, Infraestructura i Unitat Tècnica. Amb veu i sense vot.

Són funcions de la Mesa de contractació:

Assistir l'òrgan de contractació per a l'adjudicació de contractes, segons el que estableix l'article 326 de la Llei 9/2017, de 8 de novembre, de contractes del sector públic. La Mesa de contractació, abans de formular la seva proposta, pot demanar tants informes tècnics com consideri necessaris.

Article 28. Procediments d'adjudicació

- **Procediment obert:** en el procediment obert, tot empresari interessat pot presentar una proposició, i queda exclosa tota negociació dels termes del contracte amb els

licitadors. La convocatòria de la licitació es publicarà al perfil de contractant de la Universitat de les Illes Balears, que està allotjat a la Plataforma de Contractes del Sector Públic. En funció de la quantia, el contracte estarà subjecte a una regulació harmonitzada, i és preceptiu, en aquest cas, l'anunci de la licitació, a més, al Diari Oficial de la Unió Europea.

- **El procediment obert simplificat:** la convocatòria de la licitació de contractes que es tramiten mitjançant aquest procediment requereix publicitat al perfil del contractant de la Universitat de les Illes Balears, allotjat a la Plataforma de Contractes del Sector Públic. La seva utilització està regulada a l'art. 159 de la LCSP.
 - **El procediment obert simplificat (sumari):** la convocatòria de la licitació de contractes que es tramiten mitjançant aquest procediment requereix publicitat al perfil de contractant de la Universitat de les Illes Balears, allotjat a la Plataforma de Contractes del Sector Públic. La seva utilització està regulada a l'art. 159.6 de la LCSP.
- *Procediment restringit:* només hi poden presentar proposicions els empresaris que, a sol·licitud seva i atenent la seva solvència, siguin seleccionats per l'òrgan de contractació. En aquest procediment, està prohibida qualsevol negociació dels termes del contracte amb els sol·licitants o candidats.
- *Procediment negociat:* l'adjudicació recau en el licitador justificadament elegit per l'òrgan de contractació, després d'haver efectuat consultes i haver negociat les condicions del contracte.

El procediment negociat ha de ser objecte de publicitat prèvia en els casos que preveu l'article 169 de la LCSP, en els quals qualsevol empresari interessat pot presentar ofertes en concurrència.

Els supòsits que permeten la utilització del procediment negociat sense publicitat són els indicats a l'article 168 de la LCSP.

La Llei 9/2017, de contractes del sector públic, de 8 de novembre, per la qual es transposen a l'ordenament jurídic espanyol les directives del Parlament Europeu i del Consell 2014/23/UE i 2014/24/UE, de 26 de febrer de 2014, ha suprimit el procediment negociat per raó de la quantia.

- *Diàleg competitiu:* l'òrgan de contractació dirigeix un diàleg amb els candidats seleccionats, amb la sol·licitud prèvia dels candidats mateixos, a fi de desenvolupar una o diverses solucions susceptibles de satisfer les seves necessitats i que serviran de base perquè els candidats elegits presentin una oferta.
- *Concursos de projectes:* són els procediments encaminats a obtenir plànols o projectes, principalment en els camps de l'arquitectura, l'urbanisme, l'enginyeria i el processament de dades, a través d'una selecció que s'encomana a un jurat.

Article 29. Terminis estimats per a la tramitació de procediments d'adjudicació

a) Terminis per a la presentació d'ofertes:

- Procediment obert
- Procediment obert simplificat

Procediment	Import de licitació (IVA exclòs)	Durada aproximada de la tramitació
Obert (SARA)	Obres: ≥ 5.548.000 euros Serveis i subministraments: ≥ 221.000 euros Activitats de l'annex IV de la LCSP: ≥ 750.000 euros	✓ quatre mesos, des de la data de publicació de l'anunci de licitació al DOUE. ✓ cinc dies menys, si hi ha oferta electrònica. ✓ quinze dies menys, si hi ha anunci previ.

- Procediment obert simplificat (sumari)
 - Procediment restringit
 - Procediment negociat
 - Diàleg competitiu
 - Concursos de projectes
1. Procediment obert: contractes subjectes a regulació harmonitzada (SARA)
(Els mateixos terminis per al diàleg competitiu i per al procediment restringit.)
 2. Procediment obert: contractes no subjectes a regulació harmonitzada (no SARA)
(Els mateixos terminis per al diàleg competitiu i per al procediment restringit.)

Procediment	Valor estimat del contracte (IVA exclòs)	Durada aproximada de la tramitació
Obert (NO SARA)	Obres: >2.000.000 euros < 5.548.000 euros Serveis i subministraments: >100.000 euros <221.000 euros	✓ tres mesos, des de la data de publicació de l'anunci de licitació al perfil del contractant allotjat a la PCSP. ✓ menys temps, si hi ha licitació electrònica. ✓ quinze dies menys, si hi ha anunci previ.

<p>Obert simplificat</p>	<p>Obres: ≥ 40.000 euros $\leq 2.000.000$ euros</p> <p>Serveis i subministraments: ≥ 15.000 euros ≤ 100.000 euros</p>	<ul style="list-style-type: none"> ✓ un mes i mig, des de la data de publicació de l'anunci de licitació al perfil del contractant allotjat a la PCSP. ✓ menys temps, si la documentació administrativa s'acredita mitjançant el ROLECE o registre equivalent. ✓ quinze dies menys, si hi ha anunci previ.
<p>Obert simplificat sumari</p>	<p>Obres: ≥ 40.000 euros < 80.000 euros</p> <p>Serveis i subministraments: ≥ 15.000 euros < 35.000 euros</p> <p>Serveis i subministraments (recerca) (Disposició adicional cinquanta-quatrena de la LCSP): < 50.000 euros</p>	<ul style="list-style-type: none"> ✓ quinze dies, des de la data de publicació de l'anunci de licitació al perfil del contractant allotjat a la PCSP. ✓ menys temps, si la documentació administrativa s'acredita mitjançant el ROLECE o registre equivalent. ✓ cinc dies menys, si l'objecte del contracte és la compra de béns corrents disponibles en el mercat.

3. Contractes de procediment negociat

Procediment	Termini aproximat de la tramitació
Negociat sense publicitat	dos mesos des de l'aprovació de la despesa fins a la formalització del contracte*

* Segons la durada del procés de negociació.

Els expedients de contractació poden ser de tramitació ordinària i de tramitació abreujada.

En la tramitació abreujada, es pot fer aquesta distinció:

Contractes de tramitació urgent: són aquells que responen a una necessitat inajornable o l'adjudicació dels quals s'hagi d'accelerar per raons d'interès públic. A aquests efectes, l'expedient ha de contenir la declaració d'urgència feta per l'òrgan de contractació, degudament motivada. Els expedients qualificats d'urgents s'han de tramitar seguint el mateix procediment que els ordinaris, amb les excepcions respecte dels terminis de la tramitació establertes a l'article 119 de la LCSP.

Contractes de tramitació d'emergència: són aquells que es poden formalitzar d'acord amb l'article 220 de la LCSP únicament quan l'Administració hagi d'actuar de manera immediata a causa d'esdeveniments catastròfics, de situacions que suposin un perill greu o de necessitats que afectin la defensa nacional. En aquest cas, l'òrgan de contractació, sense l'obligació de tramitar expedient de contractació, pot ordenar l'execució del que sigui necessari per posar remei a l'esdeveniment produït o satisfer la necessitat sobrevinguda, o contractar lliurement el seu objecte, en tot o en part, sense subjectar-se als requisits formals que estableix la LCSP, fins i tot el de l'existència de crèdit suficient. En cas que no hi hagi crèdit adequat i suficient, una vegada adoptat l'acord, s'ha de procedir a dotar-lo, de conformitat amb el que estableix la Llei general pressupostària.

a) Principals característiques dels nous procediments oberts de contractació:

CARACTERÍSTIQUES	PROCEDIMENT OBERT SIMPLIFICAT (art. 159 de la LCSP)				
REQUISITS	<ul style="list-style-type: none"> • Límit de quantia: <table border="1" data-bbox="630 846 1200 1012" style="margin-left: 20px;"> <tr> <td style="padding: 5px;">obres</td> <td style="padding: 5px;">valor estimat igual o inferior a 2.000.000 d'euros</td> </tr> <tr> <td style="padding: 5px;">serveis i subministraments</td> <td style="padding: 5px;">Valor estimat igual o inferior a 100.000 euros</td> </tr> </table> • Criteris d'adjudicació: <p style="margin-left: 20px;">Criteris automàtics o màxim el 25 per cent de criteris avaluables mitjançant judici de valor. Contractes de prestacions de tipus intel·lectual: màxim el 45 per cent de criteris avaluables mitjançant un judici de valor.</p> • Inscripció en el ROLECE o registre equivalent de la comunitat autònoma de les Illes Balears. <p style="margin-left: 20px;">Els licitadors han d'estar inscrits abans de la data d'acabament de la presentació de les ofertes al ROLECE/CAIB.</p> <p style="margin-left: 20px;">No obstant això: la DT 3a indica que els licitadors tenen un termini de sis mesos per registrar-se al ROLECE o registre equivalent de la comunitat autònoma de les Illes Balears. Aquest termini va acabar el 9 de setembre de 2018. No obstant això, la UIB, seguint la recomanació recollida a l'Informe 32 de la Junta Consultiva de Contractació Administrativa de l'Estat (JCCAE), acceptarà la documentació administrativa als licitadors referida a la capacitat per subscriure contractes, la solvència i les prohibicions per subscriure contractes, en la manera establerta anteriorment amb caràcter general, mentre les circumstàncies actuals en la tramitació dels certificats expedits pel ROLECE o altres registres equivalents no s'hagin restablert, i així ho indiqui la JCCAE.</p> 	obres	valor estimat igual o inferior a 2.000.000 d'euros	serveis i subministraments	Valor estimat igual o inferior a 100.000 euros
obres	valor estimat igual o inferior a 2.000.000 d'euros				
serveis i subministraments	Valor estimat igual o inferior a 100.000 euros				
PUBLICITAT	<ul style="list-style-type: none"> • Perfil del contractant allotjat a la Plataforma de Contractació del Sector Públic (PCSP). 				

TRAMITACIÓ DE L'EXPEDIENT

- Declaració responsable (DEUC, facultatiu).
- No és procedent una garantia provisional.
- Registre de l'oferta a l'òrgan de contractació.
- En cas d'urgència, no es redueixen els terminis.

PRESENTACIÓ D'OFERTES

obres	mínim vint dies naturals
serveis i subministraments	mínim quinze dies naturals

- Un sobre:
 - Criteris automàtics
- Dos sobres:
 - Criteris automàtics
 - Criteris de puntuació mitjançant un judici de valor (màxim del **25 per cent** o màxim del **45 per cent**, en el cas de contractes de prestació de tipus intel·lectual).
- Mesa de contractació: mesa vàlidament constituïda (art. 326.6):
 - a) President
 - b) Secretari
 - c) Funcionari (control econòmic-pressupostari)
 - d) Funcionari (assessoria jurídica)
- Acte públic: només obertura de sobres dels criteris puntuables a través de fórmules.
Durant l'acte:
 - a) Informació de les empreses admeses.
 - b) Informació de la puntuació dels criteris als quals s'ha aplicat un judici de valor.
 - c) Informe de servei tècnic: màxim en set dies.
 - d) Obertura de criteris automàtics:

Comprovar solvència / capacitat/... ROLECE. **No obstant això: la DT 3a indica que els licitadors tenen un termini de sis mesos per registrar-se al ROLECE o registre equivalent de la comunitat autònoma de les Illes Balears. Aquest termini va acabar el 9 de setembre de 2018. No obstant això, la UIB, seguint la recomanació**

recollida a l'Informe 32 de la Junta Consultiva de Contractació Administrativa de l'Estat (JCCAE), acceptarà la documentació administrativa als licitadors referida a la capacitat per subscriure contractes, la solvència i les prohibicions per subscriure contractes, en la manera establerta anteriorment amb caràcter general, mentre les circumstàncies actuals en la tramitació dels certificats expedits pel ROLECE o altres registres equivalents no s'hagin restablert, i així ho indiqui la JCCAE.

- Realitzar la proposta d'adjudicació a favor del candidat amb més bona puntuació.
- Tramesa electrònica de la documentació requerida al candidat proposat com a adjudicatari: garantia definitiva / mitjans materials i humans / altres documents: **set dies**.
- Formalització del contracte: **cinc dies**.
- Per a tot allò que no està indicat, s'aplicaran les normes establertes per al procediment obert.

CARACTERÍSTIQUES	PROCEDIMENT OBERT SIMPLIFICAT (SUMARI) (art. 159.6 de la LCSP)				
REQUISITS	<ul style="list-style-type: none"> • Límit de quantia: <table border="1" data-bbox="646 1384 1212 1653"> <tr> <td data-bbox="646 1384 885 1460">obres</td> <td data-bbox="890 1384 1212 1460">valor estimat inferior a 80.000 euros</td> </tr> <tr> <td data-bbox="646 1467 885 1653">serveis i subministraments</td> <td data-bbox="890 1467 1212 1653">valor estimat inferior a 35.000 euros, excepte en els contractes de tipus intel·lectual, atès que no s'hi podrà utilitzar aquest procediment.</td> </tr> </table> • Criteris d'adjudicació: Criteris només automàtics, utilitzant fórmules matemàtiques. • Inscripció al ROLECE: La inscripció era obligatòria a partir del 9 de setembre de 2018. No obstant això, la UIB, seguint la recomanació recollida a l'informe 32 de la Junta Consultiva de Contractació Administrativa de l'Estat (JCCAE), acceptarà la documentació administrativa als licitadors referida a la capacitat per subscriure contractes, la solvència i les prohibicions per 	obres	valor estimat inferior a 80.000 euros	serveis i subministraments	valor estimat inferior a 35.000 euros , excepte en els contractes de tipus intel·lectual, atès que no s'hi podrà utilitzar aquest procediment.
obres	valor estimat inferior a 80.000 euros				
serveis i subministraments	valor estimat inferior a 35.000 euros , excepte en els contractes de tipus intel·lectual, atès que no s'hi podrà utilitzar aquest procediment.				

	<p>subscriure contractes, en la manera establerta anteriorment amb caràcter general mentre les circumstàncies actuals en la tramitació dels certificats expedits pel ROLECE o altres registres equivalents no s'hagin restablert, i així ho indiqui la JCCAE.</p>
<p>PUBLICITAT</p>	<ul style="list-style-type: none"> • Perfil del contractant allotjat a la Plataforma de Contractació del Sector Públic (PCSP).
<p>TRAMITACIÓ DE L'EXPEDIENT</p>	<ul style="list-style-type: none"> • No es requereix declaració responsable. • S'eximeix el licitador d'acreditar la solvència econòmica i financera i tècnica o professional. • No es requereix la garantia definitiva.
<p>PRESENTACIÓ D'OFERTES</p>	<div data-bbox="531 891 1212 1122" style="border: 1px solid #ccc; padding: 10px; margin-bottom: 10px;"> <p>Termini no inferior a deu dies hàbils, a comptar del dia de la publicació al perfil del contractant, o de cinc dies hàbils en el cas de compres corrents de béns disponibles al mercat.</p> </div> <ul style="list-style-type: none"> • Un únic sobre o arxiu electrònic • Valoració: <ul style="list-style-type: none"> a) Electrònica b) Assessor tècnic • No hi ha acte públic. • Formalització del contracte: bastarà mitjançant l'acceptació de la resolució de l'adjudicació. • Per a tot allò que no està indicat, s'aplicaran les normes establertes per al procediment obert simplificat.

Article 30. Perfil del contractant

Els òrgans de contractació han de difondre exclusivament a través d'Internet el seu perfil de contractant, com a element que agrupa la informació i els documents relatius a la seva activitat contractual per assegurar-ne la transparència i l'accés públic. La manera d'accedir al perfil de contractant s'ha de fer constar als plec i documents equivalents, així com als anuncis de licitació en tots els casos. La difusió del perfil de contractant no obsta la utilització d'altres mitjans de publicitat addicionals en els casos en què així s'estableixi.

L'accés a la informació del perfil del contractant és lliure i no requereix identificació prèvia. No obstant això, la identificació es pot requerir per accedir a serveis personalitzats associats al contingut del perfil del contractant, com ara subscripcions, enviament d'alertes, comunicacions electròniques i enviament d'ofertes, entre d'altres. Tota la informació que contenen els perfils de contractant s'ha de publicar en formats oberts i reutilitzables, i ha de continuar accessible al públic durant un període de temps no inferior a cinc anys, sense perjudici que es permeti l'accés a expedients anteriors davant de sol·licituds d'informació.

El perfil del contractant pot incloure qualsevol dades i documents referents a l'activitat contractual dels òrgans de contractació. En qualsevol cas, ha de contenir tant la informació de tipus general que es pot utilitzar per relacionar-se amb l'òrgan de contractació com els punts de contacte, números de telèfon i de fax, adreça postal i adreça electrònica, informacions, anuncis i documents generals, com ara les instruccions internes de contractació i models de documents, així com la informació particular relativa als contractes que subscriu.

La Universitat de les Illes Balears té el seu perfil de contractant allotjat a la Plataforma de Contractes del Sector Públic, i la informació que de manera preceptiva publica al seu perfil relativa als contractes d'obres, serveis i subministraments, és, com a mínim, la recollida a l'article 63 de la LCSP.

Article 31. Encàrrecs de gestió

La Universitat de les Illes Balears pot fer encàrrecs de gestió a les entitats que siguin mitjà propi per als serveis previstos als seus Estatuts, d'acord amb la normativa que li sigui d'aplicació.

En conseqüència, queda expressament encarregada la gestió, d'acord amb la normativa pròpia de la Universitat, dels títols propis que pugui oferir la UIB i que portin a terme membres de la comunitat universitària, així com la gestió de les jornades, les reunions, els seminaris, les conferències o els congressos que així es determinin. També s'encarreguen les activitats pròpies del DOIP i de l'OTRI i les de captació de fons (*fund-raising*), en la quantia que es fixin als acords d'aprovació o als pressuposts de la UIB.

Finalment, respecte de la resta d'encàrrecs de gestió, correspon al vicerector que tingui atribuïdes les competències en matèria d'innovació l'encàrrec de la gestió dels serveis el pressupost dels quals no superi els 50.000 euros –no subjecte a IVA. En el supòsit que superi aquesta quantitat, correspon al Consell de Direcció la competència d'encarregar la gestió del servei corresponent.

Tot i que les comandes de gestió o encàrrecs a mitjans propis estan excloses de la aplicació de la LCSP (art. 6), a LCSP, seguint les directrius de la nova directiva de contractació, ha augmentat les exigències que han de complir aquestes entitats, amb la qual cosa s'eviten adjudicacions directes que poden menyscabar el principi de lliure competència. S'hi troben requisits com ara que l'entitat que tingui el perfil de «mitjà propi» disposi de mitjans personals i materials adequats per complir l'encàrrec que se li faci, que hagi sol·licitat l'autorització del poder adjudicador del qual depengui, que no tingui participació d'una empresa privada i que no pugui dur a terme lliurement en el mercat més d'un 20 per cent de la seva activitat.

La formalització dels encàrrecs a mitjans propis amb un import superior a 50.000 euros, IVA exclòs, ha de ser objecte, així mateix, de publicació en el perfil de contractant.

La informació relativa als encàrrecs d'un import superior a 5.000 euros s'ha de publicar almenys trimestralment. La informació que s'ha de publicar per a aquest tipus d'encàrrecs ha de ser, almenys, el seu objecte, la durada, les tarifes aplicables i la identitat del mitjà propi destinatari de l'encàrrec, i els encàrrecs s'han d'ordenar per la identitat del mitjà propi.

Article 32. Plataforma de Contractació del Sector Públic

Els perfils de contractant dels òrgans de contractació de totes les entitats del sector públic estatal s'han d'allotjar de manera obligatòria a la Plataforma de Contractació del Sector Públic, i s'han de gestionar i difondre exclusivament a través d'aquesta eina. Les pàgines web institucionals d'aquests òrgans han d'incloure un enllaç al seu perfil de contractant, situat a la Plataforma de Contractació del Sector Públic.

Les comunitats autònomes i les ciutats autònomes de Ceuta i Melilla poden establir serveis d'informació similars a la Plataforma de Contractació del Sector Públic en els quals han d'allotjar els seus perfils de contractant de manera obligatòria, tant els seus propis òrgans de contractació com els dels seus ens, organismes i entitats vinculats o dependents, i s'han de gestionar i difondre exclusivament a través seu, i aquests serveis han de constituir un punt d'accés únic als perfils de contractant dels ens, organismes i entitats adscrits a la comunitat autònoma corresponent.

En tot cas, i independentment de l'opció escollida per les comunitats autònomes o les ciutats autònomes, aquestes han de publicar, ja sigui directament o bé per interconnexió amb dispositius electrònics d'agregació de la informació, en cas que disposin dels seus propis serveis d'informació, la convocatòria de totes les licitacions i els resultats a la Plataforma de Contractació del Sector Públic.

En relació amb la publicació a què es refereix el paràgraf anterior, tant si es porta a terme directament com si es fa per interconnexió amb dispositius electrònics d'agregació de la informació, en cas d'una eventual discrepància entre la informació recollida en el servei d'informació de la comunitat autònoma i la de la Plataforma de Contractació del Sector Públic, preval la primera.

La Universitat de les Illes Balears publica les licitacions dels contractes administratius d'obres, serveis i subministraments a través de la Plataforma de Contractació del Sector Públic, a la qual es pot accedir a través de l'adreça del perfil de contractant de la Universitat: <perfildecontractant.uib.es>.

Procediment de contractació	Tipus de contracte			Tipus de contractes		
	Llindars - imports sense IVA (valor estimat del contracte)			Llindars - import amb IVA inclòs (21%) (valor estimat del contracte)		
	Obres	Serveis	Subministraments	Obres	Serveis	Subministraments
Contracte menor	< 40.000€	< 15.000€	< 15.000€	< 48.400€	< 18.150€	< 18.150€
Procediment obert simplificat (sumari)	≥ 40.000 < 80.000€	≥ 15.000 < 35.000€ (recerca) (disposició addicional cinquanta- quatrena de la LCSP): < 50.000€	≥ 15.000 < 35.000€ (recerca) (disposició addicional cinquanta- quatrena de la LCSP): < 50.000€	≥ 48.400 < 96.800€	≥ 18.150 < 42.350€ (recerca) (disposició addicional cinquanta- quatrena de la LCSP): < 50.000€	≥ 18.150 < 42.350€ (recerca) (disposició addicional cinquanta- quatrena de la LCSP): < 50.000€
Procediment obert simplificat	≥ 40.000 < 2.000.000€	≥ 15.000 < 100.000€	≥ 15.000 < 100.000€	≥ 48.400 < 2.420.000€	≥ 18.150 < 121.000€	≥ 18.150 < 121.000€
Procediment obert restringit	≥ 2.000.000€ fins a	≥ 100.000€ fins a	≥ 100.000€ fins a	≥ 2.420.000€ fins a	≥ 121.000€ fins a	≥ 121.000€ fins a
Diàleg competitiu	5.548.000€	221.000€	221.000€	6.713.080€	2267.410€	267.410€
Contractes de regulació harmonitzada	≥ 5.548.000€	≥ 221.000€ o ≥ 750.000€ (si són activitats de l'Annex IV de la LCSP)	≥ 221.000€	≥ 6.713.080€	≥ 267.410€ o ≥ 907.500€ (si són activitats de l'Annex IV de la LCSP)	≥ 267.410€

Procediment de contractació	Tipus de contracte			Tipus de contractes		
	Obres	Serveis	Subministraments	Obres	Serveis	Subministraments
	Llindars- imports sense IVA (valor estimat del contracte)			Llindars - import amb IVA inclòs (21%) (valor estimat del contracte)		
Procediment amb negociació	La Llei 9/2017, de 8 de novembre, de contractes del sector públic, per la qual es transposen a l'ordenament jurídic espanyol les directives del Parlament Europeu i del Consell 2014/23/UE i 2014/24/UE, de 26 de febrer de 2014 (LCSP), suprimeix el procediment negociat per raó de la quantia. Aquest procediment només es pot utilitzar en els casos indicats als articles 167 (amb anunci de licitació) i 168 (sense anunci de licitació) de la LCSP.					

TÍTOL V. ALTRES DISPOSICIONS

Article 33. Control intern

El control intern dels ingressos i de les despeses de la Universitat ha d'adoptar les modalitats de control pressupostari i control de gestió.

L'exercici de 2019 serà el primer que la Universitat de les Illes Balears disposarà de la figura d'un interventor pròpiament dit, dependent del Rector. Això no obstant, i mentre no s'aprovi el Pla d'actuació d'aquesta intervenció, hom s'estarà al que preveuen aquestes normes d'execució.

Un cop s'hagi aprovat el Pla d'actuació de la intervenció, aquest serà el que prevaldrà i podrà modificar, per tant, els articles d'aquestes normes que el contradiguin. Per això, s'hauran d'aprovar les noves normes d'execució adaptades.

La gerent ha de presentar quadrimestralment al Rector un informe sobre l'execució del pressupost, el qual en donarà compte al Consell de Govern.

Article 34. Límit màxim de despeses

D'acord amb l'apartat 2 de l'article 81 de la Llei orgànica 6/2001, de 21 de desembre, d'universitats, es fixa el límit màxim de despesa de la Universitat de les Illes Balears per a l'any 2019 en 110.243.070,84 euros.

Queden exceptuades del límit anterior les despeses que es financen amb fons finalistes i les despeses finançades amb romanents d'exercicis anteriors.

Així mateix, i d'acord amb l'article 81.2.b) de la Llei orgànica 6/2001, modificada per la Llei orgànica 4/2007, de 12 d'abril (BOE de 24-XII-2001 i de 13-IV-2007), d'universitats, aquests pressuposts compleixen amb l'equilibri i la sostenibilitat financers.

Article 35. Tancament

Les dates límit per a la presentació i tramitació de documents comptables les determinarà oportunament la Gerència.

A final de l'exercici 2019 tots els crèdits disponibles que no siguin finalistes per la seva naturalesa, queden automàticament anul·lats.

Al tancament del pressupost la Gerència procedirà a confeccionar els comptes anuals, que seran autoritzats pel Rector. Els comptes han de contenir els estats comptables i la informació econòmica de la Universitat d'acord amb el pla comptable d'aplicació.

Correspon al Consell Social l'aprovació de la liquidació dels comptes anuals de la Universitat.

Article 36. Pròrroga del pressupost

En cas que el dia 1 de gener de 2020 no s'hagi aprovat el pressupost, i fins que el Consell Social no aprovi el nou, es considerarà automàticament prorrogat el de l'exercici anterior. La pròrroga no afectarà els crèdits de despesa que corresponguin a serveis, projectes o programes que finalitzin durant l'exercici.

TÍTOL VI. ANNEXOS

— Instrucció de la Gerència SPT 01/2010. Justificació dels pagaments en formalització.

— Instrucció de la Gerència SCC 01/2013. Tractament no pressupostari de l'IVA del programa de recerca i desenvolupament (541A) i d'Edicions UIB.

— Instrucció de la Gerència SPCI i UT 02/2014. Procediment per a la gestió de l'inventari de béns mobles.

— Instrucció de la Gerència SCC 01/2016 Procediment per a la tramitació dels pagaments a persones físiques. Claus de l'IRPF.

— Instrucció de la Gerència GER 01/2017. Determinació de les condicions econòmiques per al pagament de les despeses dels membres dels tribunals de tesis doctorals en funció del seu lloc d'origen.

— Instrucció de la Gerència GER 02/2017. Procediment per a la gestió de les despeses pluriennals.

— Instrucció de la Gerència GER02 (i els seus annexos), de 5 de juliol de 2018, per establir el procés per a la tramitació de la contractació administrativa d'obres, serveis i subministraments de quantitats superiors als contractes menors.

— Instrucció de la Gerència GER01.2, de 4 de juliol de 2018, que modifica la instrucció GER01, de 9 de març de 2018, sobre el nou procés per a la tramitació de contractes menors d'obres i subministraments i serveis.

— Instrucció de la Gerència GER 03/2018. Procés per tramitar comandes de material d'oficina, segons l'Acord marc adjudicat per la Central de Contractació de la CAIB (exp. 02/2016) i el conveni d'adhesió signat entre la CAIB i la UIB el dia 17 de setembre de 2018.

— Instrucció de la Gerència GER 04/2018. Procés per tramitar comandes de serveis d'agències de viatges per gestionar els desplaçaments i estades de les persones que viatgen a càrrec de la UIB, segons l'Acord marc 20/2018.



INSTRUCCIÓ DE LA GERÈNCIA

Instrucció número	SPT 01/2010
Data	24 de març de 2010
Servei	Servei de Pressupost i Tresoreria
Àrea	Habilitats pagadors
Objecte	Justificació dels pagaments en formalització
Destinatari/s	Caps de serveis, directors de serveis, administradors de centre i responsables del tràmit de documents comptables

1. Introducció

Aquests darrers anys la nostra universitat ha estat beneficiària d'un gran nombre de projectes i subvencions. La justificació d'aquests no sempre és fàcil, per la dispersió de convocatòries i de la normativa de referència sobre la tramitació de les despeses que s'imputen, i per les exigències dels òrgans de fiscalització d'aquelles, per tant, es fa necessari donar instruments de suport al personal d'administració i serveis que participa en la gestió i la justificació dels expedients.

Per altra part, es fa necessari ampliar la informació que recull el mòdul de formalització de despeses del programa de comptabilitat (CTB), atès que la justificació del pagament és un requisit indispensable perquè una despesa sigui admissible dins el termini d'execució segons la normativa (bases reguladores, convocatòria, resolució o conveni) del projecte d'investigació.

2. Justificació dels pagaments en formalització

En la justificació del pagament té molta d'importància la informació que d'una forma clara i inequívoca consta a l'expedient comptable; aquesta abraça tres vessants diferenciades:

a. Identificació del perceptor que ha avançat el pagament de les despeses.

S'ha de justificar aquest pagament mitjançant el justificant del càrrec bancari o bé amb la factura amb la indicació «Cobrat» o «Pagat en metàl·lic». Aquests són els justificants a què fa referència el text del document «Rebut d'imports suplerts» (imprès SPT01) quan es manifesta «de les quals declarar que he avançat l'import d'acord amb els justificants que s'adjunten».

b. Relació del pagament i les despeses. Les formes de pagament admeses són:

a) En metàl·lic. Per justificar un pagament en metàl·lic s'haurà d'adjuntar sempre el document «Rebut d'imports suplerts» (imprès SPT01) firmat per la persona que cobra i amb el detall de les despeses que s'imputen.

b) Xec. Per justificar un pagament amb un xec s'haurà d'adjuntar, segons correspongui, l'imprès «Rebut d'imports suplerts» (SPT01) o l'imprès «Rebut de



pagament de cursos, conferències i similars» (SPT02), firmat per la persona que cobra i amb el detall de les despeses que s'imputen.

c) Transferència bancària. La transferència ha d'indicar la factura pagada (identificació del proveïdor i número de factura). Si amb una transferència es paguen dues o més factures o no s'identifica perfectament la despesa que es paga, s'haurà d'adjuntar l'imprès SPT01 i detallar-hi la/les factura/es.

c. Justificació de la data de pagament. Un dels requisits bàsics en el compte justificatiu d'una subvenció és que el pagament es faci fins a la data de la justificació i/o en tot cas dins el termini d'execució.

Per justificar el pagament, la data real cobra una importància cabdal. Per a les despeses pagades per la tresoreria general de la UIB la data de pagament serà la data de la transferència bancària. En canvi, el tractament que dona el programa de comptabilitat (CTB) a les despeses en formalització suposa un entrebanc a l'hora de justificar els pagaments, atès que aquests no tenen data de pagament. Així, quan es treu el llibre general del pressupost d'anàlisi a partir de documents, la data dels pagaments en formalització es troba en blanc.

3. Canvis en el mòdul de formalització de l'aplicació CTB

Per recollir la informació necessària per justificar els pagaments s'han produït canvis en el mòdul de formalització.

Els canvis s'han fet a la pestanya de les cancel·lacions dels actes administratius de despeses ampliant la informació necessària per a l'elaboració del compte justificatiu. A partir d'ara, es distingeixen tres tipus de pagaments en formalització (transferència bancària, taló nominatiu i metàl·lic).

Les transferències bancàries i els talons tenen una referència identificativa (número d'operació bancària i número de taló) i una data de tresoreria (data del pagament per a les transferències i data de conciliació en cas de taló). Els pagaments en metàl·lic només tenen data de pagament.

Vegeu a tall d'exemple el quadre explicatiu:

Forma de pagament (FO)¹	Tipus de pagament²	Número d'operació / Número de taló³	Data del pagament⁴
	Transferència		
	Taló		
	Metàl·lic	Sempre quedarà en blanc	

¹ Es la forma de pagament que apareix a «dades generals» del menú de confecció de documents.

² Finestra desplaçable (valors).

³ Camp alfanumèric. Quan el pagament sigui en metàl·lic aquest camp no s'emplenarà.

⁴ Equival a la data de la conciliació (sortida real dels fons de tresoreria).



Universitat de les Illes Balears

A l'entrada en vigor d'aquesta circular serà obligatori donar aquesta nova informació a l'hora de fer la formalització de les despeses. Només es podrà deixar en blanc el camp de la data del pagament quan s'hagi pagat per taló. Més tard, quan es descompti el taló del saldo del compte de l'habilitat, s'introduirà al document comptable aquesta data com a data de pagament.

Aquesta informació també s'incorpora al llistat que es fa servir per justificar les subvencions rebudes (Llistat d'execució del pressupost d'analítica per documents).

Per altra part, aquesta informació podrà ser explotada a l'efecte d'elaboració de llistats i altres documents. S'adjunta un nou llistat que es troba disponible dins el programa de comptabilitat (CTB) a la pestanya de: «Despeses», «Llistats», amb la denominació de «Compte d'habilitació i els seus actes de despeses» (Lhabdad). Amb aquest llistat es pretén facilitar la conciliació dels habilitats, atès que és l'únic llistat del programa de comptabilitat (CTB) que relaciona d'una manera clara i precisa una ordre de pagament no pressupostari (OT) amb la seva justificació i relació de documents de despeses (documents ADOP).

Per a qualsevol dubte o aclariment sobre aquest tema, us podeu dirigir a José Miguel Mellado (28 03) o Maribel Montoro (34 24).

Palma, 24 de març de 2010

La Gerent,

Begoña Morey

A tots els habilitats pagadors.



INSTRUCCIÓ DE LA GERÈNCIA

Instrucció número	SCC 01/2013
Data	2 de desembre de 2013
Servei	Servei de Control i Comptabilitat
Àrea	Comptabilitat de despeses
Objecte	Tractament no pressupostari de l'IVA en els programes de recerca, desenvolupament i transferència (541A) i d'Edicions UIB
Destinatari/s	Caps de serveis, directors de serveis i administradors de centre

I Introducció

La Universitat de les Illes Balears recupera el 100% de l'IVA suportat en el programa de recerca, desenvolupament i transferència (541A) i d'Edicions UIB.

A fi que l'IVA que es recupera de la Hisenda Pública no es comptabilitzi com major despesa, aquest ha de tenir un tractament no pressupostari i, per tant, només s'ha de carregar al pressupost l'import de la base de la factura, mentre que l'import de l'IVA s'ha de comptabilitzar a la partida no pressupostària MA87.

Com a conseqüència d'aquest tractament es produeixen els següents efectes a la comptabilitat:

1. Al programa CTB, quan comptabilitzeu una factura de material inventariable o fungible a una analítica corresponent al programa 541A i a l'analítica 050301, heu de fer el següent:

En el cas de despeses fins a 5.000 euros (ADOP/ADO):

- S'ha de registrar la factura.
- Quan fem els actes administratius de despesa, l'import de l'acte ha de coincidir amb l'import de la base de la factura.
- A l'apartat de les línies s'ha de posar l'import de la base de la factura, i en el moment que el programa aplica l'acte, automàticament fa una imputació no pressupostària de l'import de l'IVA; l'acte definitiu resulta per l'import que s'ha de pagar al proveïdor.

En el cas de despeses superiors a 5.000 euros (fases A, D, AD, OP, O):

- En el document de proposta de despesa (A, AD), per poder fer la comanda al proveïdor per l'import total del pressupost que ens ha presentat, dins l'apartat de dades generals, el programa ens donarà la possibilitat d'informar sobre el tipus i l'import de l'IVA, de tal manera que quan apliquem el document la comanda sigui per l'import total del bé.

- La fase OP/O funcionarà igual que l'ADOP.



2. Atès que el programa CTB és multipartida, i que ara tenim partides amb distint tractament, **no es pot comptabilitzar una factura per dues o més partides que tinguin tractament d'IVA diferent.**

3. **No es poden fer càrrecs intercentres entre analítiques amb diferent tractament d'IVA.**

4. En el cas **d'adquisicions de material inventariable** l'import que es comptabilitzarà com a **valor del bé a efectes de l'inventari ha de coincidir amb l'import pressupostari de la despesa.** Per tant, no ha de formar part del valor del bé l'IVA que es recupera de la Hisenda Pública.

5. Pel que fa a les **operacions interiors**, us recordam que per poder recuperar l'IVA de la Hisenda Pública és imprescindible disposar de **la factura amb tots els requisits formals** que la normativa de l'IVA exigeix i recollits a l'article 13 de les normes d'execució pressupostària de la UIB per a l'exercici 2014.

6. Quant a les **adquisicions intracomunitàries, no heu de fer el càrrec de l'IVA intracomunitari.** La comptabilització d'aquest el farà directament el Servei de Control i Comptabilitat. Us recordam que per poder recuperar l'IVA d'adquisicions intracomunitàries, que la UIB està obligada a autotransferir-se, a la factura del proveïdor hi ha de figurar el seu VAT i s'ha de comunicar el nostre (ESQ0718001A).

7. Pel que fa a l'IVA de les importacions, l'IVA es liquida a la duana. Per poder recuperar l'IVA és necessari complir amb els requisits tècnics i documentals establerts pel Ministeri d'Hisenda a l'Ordre 3578/2003 en la comptabilització de les importacions.

La justificació del pagament a la Hisenda Pública (document 031) dels impostos meritats amb motiu de la importació és el requisit indispensable perquè l'IVA tingui el caràcter de deduïble.

Per aquest motiu, us recordam el procediment que s'ha de seguir:

1. Amb l'adquisició d'un material a un tercer país (és a dir, qualsevol que no sigui de la Unió Europea), la Universitat assumeix el compromís de pagar, per una part, la factura amb el cost del material/bé en qüestió al proveïdor estranger (la factura va sense IVA), i per altra part, la liquidació dels imports meritats amb motiu de la importació que es paga a l'Administració Tributària.
2. Habitualment el bé objecte de la importació el despatxa en duana una empresa externa a la UIB, especialitzada en aquest tipus de tràmits, a la qual encomanam aquesta tasca.

Posteriorment entrega el bé a la Universitat i exigeix el pagament de les despeses de transport o d'administració i l'IVA de la importació. L'habilitat pagador del centre paga la liquidació que l'empresa li presenta (DUA). En aquest moment s'ha d'exigir a l'empresa que, al més prest possible, presenti a la UIB el document 031 original, justificant l'ingrés a l'Administració Tributària.



Universitat de les Illes Balears

Com a conseqüència d'aquest procediment es produeixen els efectes següents a la comptabilitat:

Atès que en el moment de fer una comanda d'aquest tipus ja podeu calcular aproximadament l'import total de la despesa, heu de fer un document comptable d'aprovació de despesa (document A) sense especificar el tercer, per l'import total de l'adquisició.

Es tramita la comanda al proveïdor per l'import del bé sense IVA.

Quan ens arriba el material (amb el qual normalment ens envien la factura original) i la liquidació de l'IVA en duana, s'han de tramitar els documents següents:

- Reconeixement de l'obligació i ordre de pagament (document OP) a favor del proveïdor.
- Reconeixement de l'obligació i ordre de pagament (document OP) a favor de l'empresa que en ha despatxat el bé en duanes. S'ha de posar ben clar a la descripció la informació següent: **“Despeses d'administració i d'imposts en duanes segons DUA de referència xxxxxxxxxx del material adquirit i comptabilitzat amb l'acte O/OP/ADOP núm xxx”**. S'haurà de fer el document comptable imputant aquest IVA com a despesa pressupostària. Quan la UIB rebí el model 031 podrà recuperar d'Hisenda aquest IVA i es retornarà aquest import a l'analítica de despesa.
- Per fer aquest document comptable, al registre de la factura hi ha d'haver una part exempta, i per altra part, les despeses del transport o d'administració, de les quals hem d'especificar l'IVA.

Quan el document 031 arribi al Servei de Control i Comptabilitat, es comprovarà si l'IVA és deduïble i en aquest cas es procedirà a reintegrar amb un ADOP/ l'import de l'IVA que ens hem deduït.

Per a qualsevol dubte o aclariment podeu telefonar a Pilar Blanco (ext. 29 22) i/o Matilde López (ext. 34 19).

Palma, 2 de desembre de 2013

La Gerent,

Antònia Fullana

A tots els responsables del tràmit de documents comptables.



INSTRUCCIÓ DE LA GERÈNCIA

Instrucció número	SPCI i UT 02/2014
Data	3 de desembre de 2014
Servei	Servei de Patrimoni, Contractació, Infraestructura i Unitat Tècnica
Àrea	Gestió patrimonial
Objecte	Procediment per a la gestió de l'inventari de béns mobles
Destinatari/s	Caps de serveis, directors de serveis, directors d'oficines de gestió i administradors de centre

PROCEDIMENT PER A LA GESTIÓ DE L'INVENTARI DE BÉNS MOBLES

1. OBJECTE

Mitjançant aquesta instrucció indicarem el procediment per als diferents centres de cost i per al Servei de Patrimoni, Contractació, Infraestructura i Unitat Tècnica respecte a la gestió de l'inventari de béns mobles de la Universitat de les Illes Balears. Per altra banda, aquesta instrucció es presenta també com una guia de caràcter pràctic per tal d'establir criteris clars per determinar el que és o no objecte per ser inventariat.

En conseqüència, l'objectiu d'aquesta instrucció és aclarir les línies mestres que han de seguir els diferents centres i serveis de la UIB, amb la finalitat de treballar amb unitat de criteris per aconseguir que l'inventari reflecteixi la realitat del patrimoni de la Universitat.

2. CONCEPTES GENERALS

- **Inventari**

L'inventari consisteix en la relació detallada valorada econòmicament i individualitzada del conjunt de béns i drets constitutius i representatius del patrimoni de la Universitat, sigui quin sigui el títol jurídic pel qual els posseeix.

Aquests béns estan agrupats, en funció de la seva afinitat, sota un determinat compte comptable, descrits i valorats detalladament.

Són objecte d'inventari l'immobilitzat material i immaterial, és a dir, els béns i drets, ja siguin demaniaus (d'ús públic) o patrimonials (d'ús privat de la Universitat).

- **Bé moble inventariable**

És aquell que no és susceptible d'un ràpid deteriorament per l'ús.

Es considera inventariable tot bé perdurable en el temps i avaluable econòmicament i independentment. S'incorporarà a l'inventari tot l'immobilitzat material (mobles i immobles) l'ús del qual correspongui a la Universitat.

Els béns mobles són aquells que **es poden traslladar d'un lloc a un altre** sens perjudici de l'immoble al qual estiguin units.

- **Béns immobles**

Són aquells béns la ubicació dels quals és permanent: **terrenys, construccions i béns naturals**.

- **Immobilitzat**

És el conjunt d'elements patrimonials, tangibles i no tangibles, reflectits a l'actiu amb caràcter permanent destinats a la producció de béns i serveis com a objecte de l'activitat pròpia de la Universitat. S'ha de distingir:

- **Immobilitzat material**

Conjunt d'elements patrimonials **tangibles**, mobles i immobles que s'utilitzen de manera continuada en l'activitat habitual de la Universitat.

- **Immobilitzat immaterial**

Conjunt de **béns intangibles i drets susceptibles de valoració econòmica** que tinguin caràcter amortitzable i que compleixin les característiques de permanència en el temps i utilització necessària per a la realització de l'activitat habitual de la Universitat. Aquí s'inclouran els comptes de propietat industrial i intel·lectual i també les aplicacions informàtiques, excepte els paquets estàndard de software (Office, Windows, etc.).

Els béns compresos en l'immobilitzat es valoraran pel preu d'adquisició o el cost de producció.

- **Amortització**

Expressió comptable de la depreciació que pateixen els béns a causa de l'ús o gaudi.

3. PROCEDIMENT PER DONAR D'ALTA UN BÉ MOBLE INVENTARIABLE

Per donar d'alta els béns a l'inventari, la Universitat disposa d'un programa informàtic denominat *Gestió Patrimonial (GPA)*, al qual connecta les dades dels

béns inventariables donats d'alta pels diferents centres de cost amb el *Programa de Comptabilitat (CTB)* de la Universitat.

Per incorporar un bé a l'inventari s'han d'introduir a través de l'eina informàtica indicada totes les dades possibles que permetin identificar-lo per complet, tant les descriptives del bé com les referents a la ubicació geogràfica, econòmica i de valoració, així com el compte comptable al qual s'associa. Cada bé incorporat a l'inventari té assignat un nombre d'identificació, el qual quedarà indicat a la corresponent etiqueta d'inventari.

Quan el centre hagi de tramitar el pagament d'una factura per a l'adquisició de béns inventariables, farà el document comptable corresponent (O, OP o ADOP) a través del programa informàtic CTB i assignarà el bé a la partida pressupostària de material inventariable que li pertoqui. A partir d'aquest moment, i abans de poder aplicar l'acte, s'activarà una pestanya per emplenar informàticament la fitxa d'inventari connectant amb el programa GPA.

Els camps per emplenar la fitxa informatitzada d'inventari són els següents:

Pestanya d'inventari (béns mobles)

- **Situació patrimonial:** compra, donació, cessió, etc.
- **Quantitat:** nombre de béns.
- **Marca:** hi ha una llista de valors per triar les marques que ja s'han emprat qualque vegada. En cas que no es trobi la marca a la llista de valors, es pot escriure al camp *marca auxiliar* i, posteriorment, el Servei de Patrimoni, Contractació, Infraestructura i Unitat Tècnica donarà d'alta la nova marca.
- **Model:** hi ha una llista de valors per triar els models que ja s'han emprat qualque vegada. En cas que no es trobi el model a la llista de valors, es pot escriure al camp *model auxiliar* i, posteriorment, el Servei de Patrimoni, Contractació i Infraestructura donarà d'alta el nou model.
- **Descripció:** text que s'ha d'escriure obligatòriament i que ha de contenir de forma detallada les característiques del bé objecte d'inventari.
- **Pressupost:** en aquest camp s'ha d'especificar el tipus de pressupost en el qual es carregarà la despesa, per exemple: projectes d'investigació, inversions, fons FEDER, etc. Hi haurà una llista de valors per triar.
- **Import:** s'ha de posar el valor unitari del bé moble.
- **Estat de conservació:** hi ha una llista de valors per triar: nou, inservible, dolent, etc.

Pestanya de codificació (béns mobles)

- **Codificació geogràfica:** per emplenar aquest apartat comptau amb la informació que us ha tramès el Servei de Patrimoni, Contractació, Infraestructura i Unitat Tècnica referent a la codificació geogràfica per edificis, amb els diferents locals codificats i els plànols corresponents. A part d'aquesta informació, hi haurà una llista de valors per triar per cada camp:
 - Agrupació
 - Terreny

- Edifici
 - Ampliació
 - Planta
 - Local
- **Departament, àrea de coneixement i tipus d'ús:** per emplenar aquest camp, teniu una llista de valors per triar.

Pestanya d'observacions (béns mobles)
--

En aquest camp s'ha de posar la informació addicional que considereu d'interès sobre el bé o els béns objecte d'inventari.

Aquesta fitxa informatitzada s'ha d'imprimir i adjuntar al document comptable corresponent (O, OP o ADOP), s'ha de signar i s'ha de remetre al Servei de Comptabilitat i Pressuposts juntament amb els documents comptables de la compra.

4. CANVIS DE SITUACIÓ D'UN BÉ MOBLE A L'INVENTARI

Una vegada donat d'alta, el bé pot tenir canvis en la situació que s'han de comunicar al Servei de Patrimoni, Contractació, Infraestructura i Unitat Tècnica. Els canvis poden ser els següents:

- **Canvi d'ubicació**

Per comunicar un canvi d'ubicació de material inventariable, cal emplenar la sol·licitud de trasllat de material inventariable, que podeu tramitar a través d'UIBdigital (Servei de Patrimoni, Contractació, Infraestructura i Unitat Tècnica).

- **Baixa**

Procediment que s'adopta davant una pèrdua, un robatori, un incendi, un deteriorament del bé o qualsevol altra circumstància que tingui com a conseqüència la inutilització del bé. S'han d'indicar les causes que la motiven.

En cas que la baixa dugui com a conseqüència la retirada de material, s'ha d'emplenar l'imprès de retirada de material inventariable a través d'UIBdigital i indicar el motiu de la baixa.

Si la baixa del material es produeix com a conseqüència de la desaparició del bé (robatori, incendi, pèrdua, etc.), només s'ha d'emplenar l'imprès de baixa que trobareu a la pàgina web del Servei de Patrimoni, Contractació, Infraestructura i Unitat Tècnica, a l'apartat de Sol·licituds. Aquest imprès l'ha de signar el responsable de la unitat de despesa que va adquirir el bé, i ha de justificar el motiu de la baixa. Un cop emplenat l'imprès, l'heu d'enviar al Servei de Patrimoni, Contractació, Infraestructura i Unitat Tècnica, el qual procedirà a donar de baixa el bé de l'inventari de la Universitat.

5. CRITERIS PER INVENTARIAR SEGONS EL VALOR I LA NATURALES A DEL BÉ MOBLE

Béns objecte d'inventari

- **Inventariable pel seu valor econòmic:** el límit mínim per considerar un bé com a inventariable està fixat als pressuposts de la Universitat de les Illes Balears en **500 euros (IVA exclòs)**. A partir d'aquesta quantitat, en general, tots els béns que no siguin fungibles són inventariables.
- **Inventariable per la seva naturalesa:** material que no tingui caràcter fungible, independentment del valor. Es consideren béns inventariables els que, encara que tinguin un preu inferior a 500 euros (IVA exclòs), formin part de la relació següent:
 - Mobiliari: taules, cadires, armaris no encastats, armariets, arxivadors i calaixeres registrades independentment.
 - Material informàtic: ordinadors, ordinadors portàtils.
 - Béns immaterials: patents i programes informàtics.
 - Les adquisicions de béns no fungibles que, presos individualment, no assoleixin l'import mínim inventariable, però que, en conjunt, suposin una inversió significativa.
 - En qualsevol cas, es poden incorporar a l'inventari els béns mobles que no arribin a la quantia mínima inventariable i que la Gerència estimi convenient inventariar per les raons que en cada cas concret siguin d'interès.

Per tant, es consideren béns mobles inventariables la maquinària, les eines, el mobiliari i els equips d'oficina, ordinadors, equips per a la docència i investigació, elements de transport, etc., que compleixin les característiques següents:

- Que no siguin béns fungibles.
- Que tinguin un període de vida útil igual o superior a un any.
- Que produeixin un increment del patrimoni.
- Que tinguin un preu d'adquisició igual o superior a 500 euros (IVA exclòs).
- Que estiguin detallats per la seva naturalesa a l'apartat denominat inventariable del punt 5 d'aquesta instrucció.

El preu d'adquisició ha d'incloure totes les despeses que figurin a la factura: transport, impostos, assegurances, instal·lacions, muntatges, etc.

- **Equips d'oficina i telefonia**

Són inventariables: les fotocopiadores, els faxes, etc., independentment del seu preu.

Pel que fa al material de comunicacions mòbils, no és inventariable el material com navegadors GPS, telèfons mòbils, fixos o la tecnologia Bluetooth, llevat que aquests superin l'import de 500 euros (IVA exclòs).

- **Maquinària i transport intern**

Es considera material inventariable les màquines o els béns d'equip mitjançant els quals es realitza l'extracció, l'elaboració o el tractament dels productes, o que s'utilitzen per a la prestació de serveis que són necessaris per al desenvolupament d'activitats productives pròpies de la Universitat.

Són inventariables totes les màquines, els motors i les instal·lacions esmentats als paràgrafs anteriors quan l'import sigui igual o superior a 500 euros (IVA exclòs). Són inventariables les cambres frigorífiques, les geleres i els microones, entre altres, independentment del seu preu.

Respecte als aparells d'aire condicionat, són inventariables quan la instal·lació de l'aparell és mòbil i, per tant, no forma part de la construcció de l'obra, en aquest sentit, per tant, tampoc no són inventariables els conductes que es considerin part de l'edifici. No es consideren inventariables els elements com cables, conduccions elèctriques, endolls, caixes de distribució, etc.

- **Equips didàctics**

- **Equips audiovisuals**

S'inventarien els aparells audiovisuals com ara televisors de plasma, reproductors de DVD, sistema Hi-Fi, pantalles, projectors, càmeres fotogràfiques, càmeres digitals, càmeres de vídeo, etc., independentment del seu valor.

Són inventariables els reproductors de so digital com els MP3, MP4, Ipod el valor dels quals sigui igual o superior a 500 euros (IVA exclòs).

Són inventariables els accessoris dels equips audiovisuals, com són els trípodes, micròfons o altaveus, sempre que el seu import sigui igual o superior a 500 euros (IVA exclòs).

- **Equips de laboratori i investigació**

Són inventariables:

- Els aparells o equips que s'utilitzin en la investigació el valor dels quals sigui igual o superior als 500 euros (IVA exclòs), com bombes de buit, agitadors, autoclaus, estufes, forns, balances, centrífugues, cromatògrafs, microscopis, etc.
- Els instruments o eines que s'emprin al laboratori l'import dels quals sigui igual o superior als 500 euros (IVA exclòs).
- Els components electrònics que superin els 500 euros (IVA exclòs).
- Les maquetes o estructures utilitzades en laboratori l'import de les quals sigui igual o superior als 500 euros (IVA exclòs).

- **Mobiliari**

Tot el mobiliari de les instal·lacions de la Universitat constitueix material inventariable, encara que el seu valor no sigui igual o superior a 500 euros (IVA exclòs).

S'exceptuen: les papereres, les safates extraïbles per a teclats, els cendrers, reposapeus, penjadors de paret, llums de taula, etc., llevat que el seu valor econòmic superi els 500 euros (IVA exclòs).

No és inventariable el mobiliari que formi part de les instal·lacions fixes, com armaris encastrats o accessoris fixos de bany. Tampoc els llums fixos de sostre o paret, llevat dels de valor singular (aranyes, de fusta, etc.).

És inventariable el mobiliari necessari per a l'ensenyament, com maniquís, divans, lliteres, etc., independentment del seu valor.

No es consideren inventariables les persianes, les cortines o els estors.

- **Equips de processament d'informació**

Són inventariables:

- Els ordinadors.
- Els perifèrics com són l'escàner, l'aparell multifunció i la impressora, independentment del seu import.
- Tots els ordinadors portàtils s'inventarien independentment del seu valor.
- Les CPU, encara que no es consideren inventariables els elements informàtics que siguin ampliacions de components interns d'una CPU, com són el disc dur, ampliacions de memòria, disquetera, gravadora, llevat que la seva quantia sigui igual o superior als 500 euros (IVA exclòs).
- Les targetes informàtiques de so, de gràfics, de xarxa, etc., tan sols són inventariables si l'import és igual o superior a 500 euros (IVA exclòs).
- Les tauletes tàctils de valor econòmic superior als 500 euros (IVA exclòs).
- S'inventarien els teclats, ratolins, auriculars, si l'import és igual o superior a 500 euros (IVA exclòs).
- La resta de material informàtic perifèric, com el mòdem, llapis de memòria, SAI, discs durs externs, Zip, etc., tan sols s'inventarien si el seu preu és superior als 500 euros (IVA exclòs).

- **Aplicacions informàtiques**

Són inventariables les aplicacions informàtiques (programes, software, llicències) que s'adquireixin en propietat i les que s'adquireixin sota llicència d'ús i explotació el valor total de les quals sigui igual o superior als 500 euros (IVA exclòs).

- **Vehicles**

Són inventariables els vehicles de totes les classes utilitzables per al transport terrestre, marítim o aeri, de persones, animals o mercaderies.

- **Instal·lacions**

Unitats complexes d'ús especialitzat que comprenen: edificacions, maquinària, material, peces o elements, inclosos els sistemes informàtics que, sent separables per naturalesa, hi estan lligats de forma definitiva per al seu funcionament i sotmesos al mateix ritme d'amortització; s'hi inclouran així mateix els recanvis per a aquests tipus d'instal·lacions, sempre que el valor sigui igual o superior a 500 euros (IVA exclòs).

- **Estris i eines**

Conjunt d'eines o utensilis que es poden utilitzar autònomament o conjuntament amb la maquinària, inclosos els motlles o plantilles, sempre que el valor sigui igual o superior a 500 euros (IVA exclòs).

- **Altre immobilitzat material**

Qualsevol altre immobilitzat material no inclòs en els altres comptes, sempre que el valor sigui igual o superior a 500 euros (IVA exclòs).

Dins aquest subcompte s'inclouen també els béns artístics.

Béns que no seran objecte d'inventari
--

- El material de reposició i reparacions.
- Les instal·lacions fixes (armaris encastats, sistemes fixos d'aire condicionat, etc.).
- Les cortines, persianes, els llums de taula, papereres i similars, excepte els de valor manifestament singular i que es considerin inventariables segons el criteri econòmic.
- Els llums fixos de sostre i paret, llevat dels de valor singular (aranyes, fusta, etc.).
- El material lleuger d'oficines (grapadores, taladradores, etc.), a excepció dels objectes elaborats amb materials nobles, electrònics i elèctrics susceptibles de ser inventariats com a conseqüència de l'aplicació del criteri econòmic.
- El material de vidre dels laboratoris i, fins i tot, els petits muntatges construïts per a la realització de pràctiques, a partir de components solts.
- El material d'ús fungible de ràpid deteriorament. Es considera com a tal el que amb l'ús es consumeixi, de qualsevol aplicació (paper, composts químics, material de neteja, productes alimentaris, etc.), independentment del seu cost.
- Els petits instruments d'ús medicoquirúrgic personal (bisturí, etc.), les eines d'ús individual (tornavisos, alicates, martell, etc.) i petits aparells (encenedors, suports, etc.).
- El material de reposició de màquines, instal·lacions i equips (cables d'instal·lació elèctrica, diferencials, endolls, caixes de distribució, bombetes, etc.).
- Els paquets estàndard de software (MS Office, Windows XP, etc.).

6. PROCEDIMENT PER INVENTARIAR BÉNS IMMOBLES:

Aquests béns: edificis, terrenys, els inventaria directament el Servei de Patrimoni, Contractació, Infraestructura i Unitat Tècnica.

Per a qualsevol aclariment o proposta de millora sobre aquest procés us podeu adreçar a Pilar Maldonado (ext. 3096) i Natividad Sanz (ext. 3097).

Palma, 3 de desembre de 2014

La Gerent,

Antònia Fullana



INSTRUCCIÓ DE GERÈNCIA

Instrucció número	SCC 01/2016 (v3)
Data	5 de desembre de 2016
Servei	Servei de Control i Comptabilitat
Àrea	Comptabilitat despeses / Control projectes
Objecte	Procediment per a la tramitació dels pagaments a persones físiques - Claus IRPF
Destinatari/s	Directors de departament, personal docent i investigador, caps de serveis, directors de serveis, administradors de centre i responsables del tràmit de documents comptables

INTRODUCCIÓ

La Universitat de les Illes Balears necessita, per desenvolupar les seves activitats, disposar de personal, ja sigui de plantilla o contractat amb càrrec a projectes de recerca o contractes de l'article 83 de la LOU, etc. A més, necessita contractar serveis amb persones físiques externes, i per la seva activitat de projecció cultural pot convocar premis de diferent naturalesa, així com atorgar beques a l'estudi i d'investigació. Per aquests serveis la Universitat satisfà uns rendiments en concepte de contraprestació.

Aquests rendiments estan sotmesos a tributació, el denominat «impost sobre la renda», que, pel principi de territorialitat de l'impost, s'aplica de diferent manera als residents fiscals a Espanya —les persones que resideixen més de 183 dies a Espanya— i als que no ho són. Per aquest motiu, s'ha d'aplicar en cada cas la normativa corresponent.

Per altra banda, aquests pagaments a persones físiques poden tenir una triple qualificació:

- Rendiments del treball.
- Rendiments d'activitats econòmiques: activitats professionals o artístiques.
- Rendiments d'activitats econòmiques: activitats empresarials.

El responsable de recaptar i comunicar a l'Agència Tributària els rendiments pagats i les retencions practicades a compte de l'impost és el pagador, en aquest cas la UIB. La correcta retenció i classificació de la renda és, doncs, responsabilitat de la UIB, i el perceptor de les rendes està obligat a aportar tota la informació requerida per aclarir quina renda i quin tipus de retenció a compte li hem de practicar.

Per aquests motius, la Gerència troba adequat regular amb una instrucció els aspectes més significatius que afecten les correctes declaracions tributàries en concepte de renda.

1. NORMATIVA APLICABLE

a) Normativa bàsica aplicable a persones residents:

- ✓ *Llei 35/2006, de 28 de novembre, de l'impost sobre la renda de las persones físiques i de modificació parcial de les lleis dels impostos sobre societat, sobre la renda dels no residents i sobre el patrimoni.*
- ✓ *Reial decret 439/2007, de 30 de març, pel qual s'aprova el Reglament de l'impost sobre la renda de les persones físiques.*

b) Normativa bàsica aplicable a persones no residents:

- ✓ *Reial decret legislatiu 5/2004, de 5 de març, pel qual s'aprova el text refós de la Llei de l'impost sobre la renda de no residents.*
- ✓ *Reial decret 1776/2004, de 30 de juliol, pel qual s'aprova el Reglament de l'impost sobre la renda de no residents.*

c) Diferents convenis subscrits entre Espanya i altres països per evitar la doble imposició. Actualment hi ha convenis firmats amb diferents països. Els diferents convenis es poden consultar a:

http://www.agenciatributaria.es/AEAT.internet/Inicio_es_ES/La_Agencia_Tributaria/Normativa/Fiscalidad_Internacional/Convenios_de_doble_imposicion_firmados_por_Espana/Convenios_de_doble_imposicion_firmados_por_Espana.shtml

2. TRIBUTACIÓ DE RESIDENTS

Persones físiques amb residència fiscal a Espanya —residir a Espanya més de 183 dies l'any.

2.1. Existència de relació contractual o estatutària amb la UIB, és a dir, personal de plantilla o relació laboral. Qualificació dels rendiments:

- a) Rendiments del treball.** Clau de renda a efectes de declaració del model 190: A. Tipus de retenció aplicable: la general. Es determina per la situació personal del perceptor i es calcula amb la nòmina.
- b) Assignacions per despeses de desplaçament, allotjament i manutenció. Indemnitzacions per raó del servei exemptes** (clau de renda L01). Per al pagament d'aquest tipus de rendiment es requereix l'autorització de la comissió de servei, i els imports màxims perquè la indemnització estigui exempta són els següents:

Locomoció:

- Transport públic. L'import que es justifiqui amb bitllets originals (els bitllets electrònics no són bitllets originals, per tant, calen la factura i les targetes d'embarcament) o tiquets (cas de taxis, autobús, metro, peatges, etc.).
- Transport privat: vehicle particular: 0,19 euros/km. Si es justifica el desplaçament.

Allotjament: Import que es justifiqui: municipi distint del de treball habitual i residència. Màxim 9 mesos, s'han d'acreditar els dies i llocs de desplaçament, i s'han de justificar les despeses amb factures.

Manutenció:

- Si es pernocta: 53,34 euros a Espanya i 91,35 euros a l'estranger.
- Si no es pernocta: 26,67 euros a Espanya i 48,08 euros a l'estranger.

2.2. Inexistència de relació estatutària o contractual amb la UIB

En aquest cas ens trobam davant la possibilitat de tres qualificacions:

2.2.1. Rendiments del treball

Es consideren rendiments del treball les contraprestacions de qualsevol denominació i naturalesa, dineràries o en espècie, que derivin, directament o indirectament, del treball personal o de la relació laboral o estatutària i no tinguin el caràcter de rendiments d'activitats econòmiques.

L'article 17 de la LIRPF estableix els casos concrets que es consideren sota aquesta denominació, però en aquesta apartat únicament es tracten els establerts als punts 17.1.c) i d) de la llei.

- a) Impartició de cursos, conferències, seminaris i similars (activitats «didàctiques»).

Per procedir al pagament d'aquests rendiments s'ha d'emplenar el document que figura a l'annex 1 i s'ha d'informar de la clau F02 amb la retenció del 15%

La Universitat pot encarregar a l'agència o hotel els serveis de transport i allotjament o es poden pagar al conferenciant les despeses per desplaçar-se a impartir la conferència (bitllets d'avió, taxis port/aeroport - lloc on s'ha d'impartir la conferència, allotjament i manutenció), sempre que es compensin exactament les despeses per la impartició de la conferència i la UIB es quedi tota la documentació justificativa original (bitllets, factures hotel, tiquets de taxi, etc.) En aquest cas no s'ha d'informar de la clau L01 ni de cap clau, ja que aquestes despeses no es consideren renda. Si es paguen conceptes dels quals no s'aporti document justificatiu, s'han d'afegir al pagament per la conferència i s'ha de practicar la retenció a compte de l'impost sobre la renda.

- b) Elaboració d'obres literàries, artístiques i/o científiques de les quals se cedeix el dret d'explotació.

Aquests són el que es denominen «rendiments de la propietat intel·lectual»: autors d'obres literàries, musicals, etc., i sempre que se cedeixin els drets de l'autor a la UIB per l'explotació de l'obra mitjançant un contracte de drets d'autor.

Amb el pagament a l'autor s'ha d'informar de la clau F02 amb la retenció del 15%. Si el rendiment es paga a persona distinta (per exemple, hereus), s'ha de consultar el Servei de Control i Comptabilitat.

Per procedir al pagament d'aquests rendiments s'ha de firmar el contracte d'elaboració d'obra que figura a l'annex 2.

La persona ha de realitzar aquestes activitats de forma ocasional i no es pot emprar aquesta figura per substituir un contracte de treball o de prestació de serveis.

2.2.2. Rendiments d'activitats empresarials

La gestió d'aquestes despeses a la UIB està bàsicament centralitzada al Servei de Patrimoni, Contractació i Infraestructura.

En general no es practica retenció sobre aquests rendiments, a excepció de determinades ocasions de les activitats següents (article 95.6.2n del Reglament de l'impost):

IAE	Activitat econòmica
314 i 315	Fusteria metàl·lica i fabricació d'estructures metàl·liques
316.2, 3, 4 i 9	Fabricació d'articles de ferreteria, de manyà, caragols, filferro, parament i altres
453	Confecció en sèrie de peces de vestir i els seus complements
463	Fabricació en sèrie de peces de fusteria, parquet i estructures de fusta
468	Indústria del moble de fusta
474.1	Impressió de textos o imatges
501.3	Feines de picapedrer i petits treballs de construcció en general
504.1	Instal·lacions i muntatges (excepte fontaneria, fred, calor i condicionament d'aire)
504.2 i 3	Instal·lacions de fontaneria, fred, calor i condicionament d'aire
504.4, 5, 6, 7 i 8	Instal·lacions de parallamps i similars. Muntatge i instal·lació de cuines de tot tipus, aparells elevadors. Instal·lacions s telefòniques i telegràfiques en edificis i construccions. Muntatges metàl·lics i instal·lacions industrials completes
505.1, 2, 3 i 4	Revestiments, sòls i paviments i col·locació d'aïllaments
505.5	Fusteria i feines de manyà
505.6	Pintura, revestiments i finalització i decoració d'edificis i locals
505.7	Treballs en guix, escaiola i decoració d'edificis i locals
722	Transport de mercaderies per carretera
757	Serveis de mudança

En aquests casos s'ha de comprovar al següent enllaç si s'ha de practicar o no la retenció, que serà de l'1% de l'IRPF, i s'ha d'informar de la clau H04. <https://www5.aeat.es/es13/s/buncbunc007n?w>

2.2.3. Rendiments d'activitats professionals i artístiques o esportives

En aquests casos la qualificació del rendiment és activitat professional. La retenció a compte de l'IRPF és del 15%. En els casos de persones que iniciïn l'exercici d'activitats professionals en el període impositiu d'inici i els dos següents i sempre que no hagin exercit activitat professional l'any anterior a l'inici de les activitats, la retenció a compte

de l'impost serà del 7%. Per aplicar la retenció del 7%, el contribuent ha de comunicar aquesta circumstància per escrit a la UIB i la comunicació signada formarà part de l'expedient. La clau de renda en aquests casos és G01 (pel 15%) o G03(pel 7%).

Per al pagament de rendiments d'activitats empresarials i professionals (apartats 2.2.2 i 2.2.3) és requisit imprescindible la presentació de factura amb tots els requisits que la normativa estableix, encara que la prestació sigui de forma ocasional o esporàdica.

3. TRIBUTACIÓ DE NO RESIDENTS

3.1. Existència de relació laboral

Atesa la complexitat d'aquesta qüestió i atès que la tracta el Servei de Nòmines i Seguretat Social, no cal fer més detall. Sí que es necessari tractar determinats aspectes sobre els pagaments de viatges.

La normativa d'aplicació fiscal per a aquests tipus de perceptors no és l'impost de la renda de persones físiques, sinó l'impost de la renda de no residents, i no es preveuen per a aquests perceptors les exempcions descrites a la lletra b) de l'apartat 2.2.1.

Per tant, en el cas de no residents:

- Si, amb motiu d'un trasllat del seu domicili o lloc de treball, es compensen exactament les despeses per desplaçaments i allotjaments, estarem com en el cas de l'apartat 2.2.1, per a la impartició de cursos, conferències, seminaris i similars: no serà renda per al perceptor, però hem de tenir tots els justificants originals i les despeses han de ser necessàries i s'han de correspondre amb l'activitat.
- Els pagaments de dietes de manutenció i quilometratge que no es justifiquen documentalment, estan subjectes a la mateixa retenció a compte de retenció que la nòmina.

3.2. Inexistència de relació laboral

3.2.1. Sense conveni amb el seu país per evitar la doble imposició o sense aportar el certificat, retenció del 19% si el contribuent és resident en la Unió Europea, Islàndia i Noruega i del 24% per a la resta de contribuents. Si es compensa exactament el desplaçament i l'allotjament com en el cas de l'apartat 2.2.1, per a la impartició de cursos, conferències, seminaris i similars, no constitueix renda. Sí que seran renda els pagaments sense justificació documental (dietes de manutenció o quilometratge).

3.2.2. Amb conveni signat entre Espanya i el país de residència per evitar la doble imposició i presentació del certificat emès per l'autoritat fiscal del país de residència. Generalment, aquests pagaments estan exempts de renda, però s'ha d'estudiar cas per cas.

4. PREMIS CIENTÍFICS, ARTÍSTICS O LITERARIS

4.1. Naturalesa, normativa d'aplicació i exempció de determinats premis

a) Premis literaris, artístics o científics rellevants. Es troben regulats a l'article 7.1 de la Llei 35/2006, i a l'article 3 del Reial decret 439/2007 es determinen les causes i condicions de l'exempció (clau F01 del model 190):

- El concedent no pot estar interessat en l'explotació econòmica de l'obra premiada.
- El premi s'ha de concedir respecte d'obres executades o activitats realitzades amb anterioritat a la convocatòria.
- La convocatòria ha de tenir caràcter nacional o internacional, l'anunci s'ha d'haver fet al BOE, BOIB i almenys en un periòdic de gran circulació nacional, a més, no ha d'establir limitació respecte als concursants per raons alienes a la pròpia essència del premi.
- L'exempció ha de ser declarada per l'òrgan competent de l'Administració Tributària, i s'haurà de comunicar a aquesta en el termini d'un mes des de la concessió del premi: el premi, la data de concessió i la identitat de la persona premiada.

b) Premis que s'entreguen com a conseqüència de jocs de sort, envit o atzar i d'apostes.

c) Premis la base de retenció dels quals no superi els 300 euros.

Els tipus b) i c) es regulen a l'article 75.3.f) del Reial decret 439/2007.

4.2. Tipus de retenció

Als premis exempts de renda recollits a l'apartat 4.1 no es practicarà la retenció a compte de l'impost. Si la base de retenció supera els 300 euros, s'haurà de practicar la retenció, de la forma següent:

a) Premis en metàl·lic. La retenció que s'ha d'aplicar sobre aquests premis és del 19%.

b) Premis en espècie. En aquests casos la valoració amb caràcter general es farà segons el valor de mercat. Ingressos a compte: aplicant el 19% al resultat d'incrementar en un 20% el valor d'adquisició o cost pel pagador (art. 105 RD 439/2007).

Si el premi és literari, artístic o científic, es declara a la clau F01, si és per participació en jocs de sort, envit o atzar i apostes, es declara a la clau K03.

5. BEQUES A L'ESTUDI I DE FORMACIÓ D'INVESTIGADORS

En cap cas no tenen consideració de beca els imports satisfets en el marc d'un contracte laboral.

5.1. Beques exemptes (clau L10 del model 190)

Normativa

Articles 7.j) de la Llei 35/2006, article 14.1.b) del Reial decret llei 5/2004, de l'impost sobre la renda de no residents, i article 2 del Reial decret 439/2007.

- a) Les beques públiques i les concedides per entitats sense fins lucratiu percebudes per cursar estudis reglats a Espanya o l'estranger, en tots els nivells i graus del sistema educatiu.
- b) Les beques públiques i concedides per entitats sense ànim de lucre per investigació en l'àmbit del Reial decret 63/2006, de 27 de gener, pel qual s'aprova l'Estatut del personal investigador en formació.
- c) Les atorgades amb finalitat d'investigació als funcionaris i personal al servei de les administracions públiques i PDI i personal investigador de les universitats.

5.2. Beques no exemptes (tramitades pel Servei de Nòmines i Seguretat Social)

a) Beques de col·laboració en serveis de la UIB.

b) Beques de suport a projectes amb finançament extern (contractes d'investigació, convenis de col·laboració, projectes de R+D, etc.) per a diplomats, llicenciats o equivalents que no es trobin inscrits en el registre al qual es refereix l'article 3 del Reial decret 63/2006, de 27 de gener, pel qual s'aprova l'Estatut del personal investigador.

La retenció no podrà ser inferior al 2% quan la durada prevista de la beca sigui inferior a l'any. Per a durades superiors a un any, serà el tipus general.

Finalment es detalla a l'annex 3 el resum dels tipus de rendiments amb la indicació de claus i subclaus, així com el percentatge de retenció a compte de l'impost de la renda que cal practicar.

Per a qualsevol aclariment i/o suggeriment sobre aquesta instrucció, us podeu adreçar a Pilar Blanco (ext. 29 22), Matilde López (ext. 34 19) o Miquela Grimalt (ext. 97 81).

Palma, 5 de desembre de 2016

La Gerent,

Antònia Fullana

ANNEX 1

MINUTA PER CURS/CONFERÈNCIA/SEMINARI

NÚMERO* _____

DATA _____

(NOM): _____, amb DNI/NIE/passaport
número _____, i domicili a _____,
carrer _____,
CP _____, país _____.

Per la impartició del curs/conferència/seminari amb el títol:

que es va fer a (*indica localitat i edifici*) _____ el dia /
els dies _____, amb un total de _____ hores.

Són _____ euros.

El ponent,

Nom _____

DNI/NIE/passaport _____

Amb format **número d'ordre/any (XX)**.

S'ha d'adjuntar fotocòpia del DNI/NIE/passaport vigent.

ANNEX 2

ENCÀRREC D'ELABORACIÓ D'OBRA

Palma, _____ d _____ de 20__

COMPAREIXEN

D'una part, el senyor / la senyora _____, major d'edat, de professió _____, amb DNI núm. _____, domiciliat/ada a aquests efectes al carrer / a la plaça _____, núm. ____, del municipi d ____.

I de l'altra, el senyor / la senyora _____, major d'edat, de professió _____, amb DNI núm. _____, domiciliat/ada a aquests efectes al carrer / a la plaça _____, núm. ____, del municipi d ____.

INTERVENEN

El senyor / la senyora _____, en representació de la Universitat de les Illes Balears (d'ara endavant, UIB), amb domicili social a la carretera de Valldemossa, km 7,5, d'aquesta ciutat, i amb CIF núm. Q0718001A. Actua en la condició d _____ i està capacitat/ada per a aquest acte.

El senyor / la senyora _____, en nom propi i per dret i en qualitat d'autor/a, amb NIF núm. _____.

EXPOSEN

I. Que per poder complir el seu objecte social, la UIB necessita serveis externs especialitzats.

II. Que ambdues parts, reconeixent-se mútuament la capacitat per a aquest acte, acorden firmar el present encàrrec d'arrendament de serveis, basant-se en les següents

CLÀUSULES

Primera. El senyor / la senyora _____ elaborarà l'obra literària/artística/científica següent per a la UIB (*descripció*):

El senyor / la senyora _____ cedeix a la UIB els drets d'explotació de la dita obra.

Segona. El senyor / la senyora _____ manifesta que no es dedica de forma professional a l'elaboració d'obres literàries/artístiques/científiques, de manera que els rendiments que percebrà per l'activitat objecte d'aquest contracte tindran la qualificació de rendiment del treball, d'acord amb l'article 17.2.d) de la Llei 35/2006, de l'IRPF.

El senyor / la senyora _____ manifesta que complirà amb les obligacions fiscals que es deriven del present contracte.

El senyor / la senyora _____ manifesta que no es troba en situació d'incompatibilitat, d'acord amb l'article 19 de la Llei 53/1984, de 26 de desembre, d'incompatibilitats del personal al servei de les administracions públiques.

Tercera. L'activitat objecte del present contracte tindrà lloc el dia o període_____.

Quarta. La UIB abonarà al senyor / la senyora _____ per la prestació dels serveis indicats la quantitat total d _____ euros, que es pagaran en _____ terminis (mensuals/trimestrals).

D'acord amb les normes de l'IRPF, la UIB efectuarà la retenció legal corresponent.

Cinquena. La UIB es compromet a emetre el certificat acreditatiu de les retencions practicades a favor del senyor / la senyora _____ previst a l'article 108.3 del Reial decret 439/2007, pel qual s'aprova el Reglament de l'IRPF.

Sisena. El present contracte no genera cap relació laboral. Així, el senyor / la senyora _____ no està sotmès/esa a cap horari fix ni disciplina, i farà la prestació de serveis d'acord amb els bons usos de la seva professió.

Setena. Aquest encàrrec s'extingirà per les causes generals establertes al Codi Civil i al Codi de Comerç i, en especial, per incompliment de les obligacions que dimanen del present encàrrec.

Vuitena. Aquest encàrrec, per a tot allò que no s'hi preveu, es regirà per la legislació aplicable als contractes d'arrendament de serveis.

I com a prova de conformitat, els que compareixen firmen el present document en dos exemplars i amb un sol efecte al lloc i en la data indicats.

El/la representant de la UIB,

La persona interessada,

ANNEX 3				
CLAU	SUBCLAU	Descripció	Observacions	Tipus IRPF
A		Treballadors per compte d'altri	Pagaments per nòmina	D'acord amb la situació particular. Nòmines
A		Rendiments d'anys anteriors	Pagament per nòmina	15%
E	04	Membres òrgans representatius	Només Consell Social	35%
F	01	Rendiments dineraris o en espècie de premis literaris, científics o artístics no exempts	Si el premi és en espècie, l'ingrés a compte és sobre el preu d'adquisició incrementat en un 20%	19%
F	02	Cursos, conferències, seminaris i similars	S'ha d'especificar el títol i data del curs, conferència, seminari o similar	15%
		Elaboració d'obres literàries, artístiques o científiques, si se n'ha cedit el dret d'explotació	És necessari el contracte de la cessió dels drets	15%
G	01	Activitats econòmiques, rendiments d'activitats professionals	Tots el treballs de professionals (a la factura hi ha de constar la retenció a compte de l'IRPF). L'any de meritació ha de ser l'any de la factura	15%
G	03		Per a contribuents que iniciïn la seva activitat en el període impositiu de l'inici i els dos següents (primer, consultau el Servei de Control i Comptabilitat)	7%
G	05		Lloguers	19%
H	04		Rendiment derivat de determinades activitats econòmiques que determinen el seu rendiment net amb el mètode d'estimació objectiva (mòduls). Consultau el Servei de Control i Comptabilitat	1%
I	00		Arrendament o subarrendament de béns mobles, negocis o mines	Consultau el Servei de Control i Comptabilitat abans d'assignar aquesta clau
		Cessió de drets d'imatge		
K	03	Premis en metàl·lic per la participació en jocs, concursos, rifes o combinacions aleatòries i exempts perquè no superen 300 euros	Fins a 300 euros	Exempt
			Superior a 300 euros	19%
		Premis en espècie per la participació en jocs, concursos, rifes o combinacions aleatòries	Fins a 300 euros Ingrés a compte sobre el preu d'adquisició incrementat en un 20%	Exempt 19%
L	01	Dietes i assignacions per despeses de viatge exceptuades	Només s'ha d'utilitzar per al personal de la UIB que cobri per nòmina	Exempt
L	10	Beques públiques exemptes		Exempt

Z		No residents als quals no s'apliqui conveni	No resident (associat a un número de passaport)	24%
			Residents a UE, Islàndia i Noruega	19%
Y		No resident al qual s'aplica el conveni per evitar la doble imposició	<p>Consultau el Servei de Control i Comptabilitat en cas d'aplicació de conveni.</p> <p>Requisit imprescindible: adjuntar certificat original de l'autoritat fiscal del país corresponent, a efectes d'evitar la doble imposició.</p>	D'acord amb el conveni



INSTRUCCIÓ DE LA GERÈNCIA

Instrucció número	GER 01/2017
Data	9 de gener de 2017
Servei	Gerència, Servei de Control i Comptabilitat i Servei de Pressupost i Tresoreria
Àrea	Gestió Econòmica
Objecte	Determinació de les condicions econòmiques per al pagament de les despeses dels membres dels tribunals de tesis doctorals en funció del seu lloc d'origen
Destinatari/s	Degans, directors d'escola, directors de departament i administradors de centre

1. Introducció

El desenvolupament del tercer cicle dins la construcció de l'espai europeu d'ensenyament superior s'ha de tenir molt present, atès que el doctorat ha de tenir un paper fonamental com a intersecció entre l'EEES i l'EEI (espai europeu de recerca), els dos pilars fonamentals de la societat basada en el coneixement. Per tot això es va publicar el Reial decret 99/2011, pel qual es regulen els ensenyaments oficials de doctorat, que persegueix l'objectiu de col·laborar en la formació dels qui han de liderar el transvasament del coneixement cap al benestar social i cooperar-hi. Entre les principals novetats, s'hi inclou la previsió que els tribunals encarregats d'avaluar les tesis doctorals han d'estar conformats majoritàriament per doctors externs a la universitat i a les institucions col·laboradores. Aquestes directrius es varen plasmar a l'Acord normatiu 10330/2015, de 23 de març, que estableix que el tribunal ha de ser format per tres membres titulars i tres membres suplents i format per una majoria de membres externs a la UIB i als centres adscrits i instituts mixtos en què participi la UIB, per la qual cosa es fa necessari determinar les condicions econòmiques per pagar les despeses d'aquests membres en funció del seu lloc d'origen.

2. Procediment per al pagament de les despeses dels tribunals de tesis doctorals

Els membres dels tribunals de tesis doctorals tenen dret a percebre les indemnitzacions per raó del servei corresponents, en funció dels dies de comissió de serveis autoritzada per a la realització d'aquesta funció.

Aquesta ordre fixa els imports màxims de què es farà càrrec la partida general de la Universitat, en els casos de membres que provenen de l'Estat espanyol, de la Unió Europea i de tercers països.

Aquesta limitació, en tot cas, s'estableix sens perjudici que, si les despeses són superiors a les previstes en aquesta instrucció, se'n podrà fer càrrec, si escau, la partida corresponent del deganat o escola, del departament o d'altres.

Les indemnitzacions que, amb càrrec a la partida de serveis generals, es pagaran als membres dels tribunals de tesis doctorals són les següents:

2.1. Despeses de viatge

a) És la quantitat que es merita per la utilització de qualsevol mitjà de transport com a conseqüència d'aquest viatge. Es procurarà que el desplaçament s'efectuï preferentment per línies regulars i en classe turista o anàloga.

La quantitat de la indemnització ha de coincidir amb l'import del bitllet o passatge corresponent, d'acord amb la justificació documental presentada a aquest efecte pel comissionat.

b) El comissionat pot utilitzar vehicles particulars o altres mitjans de transport en els casos en què sigui autoritzat expressament per fer-ho.

La indemnització per la utilització de vehicle particular és l'establerta per quilòmetre recorregut a l'annex III de l'Acord normatiu 11216/2014, de 17 de desembre, d'indemnitzacions per raó del servei del personal de la Universitat de les Illes Balears, segons que es tracti de vehicles automòbils o de motocicletes.

En el supòsit d'utilització de taxis o vehicles de lloguer, l'import que s'hagi de percebre per despeses de viatge és el realment gastat i justificat, d'acord amb la documentació presentada pel comissionat.

c) Són també indemnitzables com a despeses de viatge les derivades de:

- El desplaçament des del domicili de residència habitual del comissionat fins a les estacions de ferrocarril, els ports i els aeroports, i des d'aquí fins al lloc en què s'hagi d'exercir la comissió per raó del servei, com també els desplaçaments realitzats a la inversa amb motiu de la fi de la comissió.

- L'ús d'aparcaments públics en aeroports, ports o estacions de transport, fins a un màxim de setanta-dues hores.

- Peatges que s'hagin de satisfer obligatòriament durant l'itinerari.

Per percebre la indemnització per les despeses a què es refereix aquest apartat, cal lliurar la factura o el tiquet i el bitllet corresponent, així com les targetes d'embarcament (a falta de la targeta d'embarcament, es pot presentar certificat de l'empresa de transport o companyia aèria, marítima, etc. que acrediti que el comissionat ha fet ús del bitllet que presenta). En el cas de taxis per trajecte de domicili particular a l'estació, port, aeroport, hotel de destinació o lloc on s'ha d'exercir la comissió per raó del servei i a la inversa, el tiquet del taxi ha de detallar el dia i l'import.

La quantia ha de coincidir amb l'import que resulti de la justificació documental presentada amb el màxim següent:

Despeses de viatge	
Origen del membre del tribunal	Import màxim autoritzat
Estat espanyol	300 euros
Unió Europea	500 euros
Tercers països	1.000 euros

2.2. Dietes

Dieta és la quantitat que es merita diàriament, en concepte de manutenció i allotjament, per satisfer les despeses que origina l'estada fora del lloc de treball del comissionat.

Els imports que s'hagin de percebre són els mateixos que estan prevists als annexos I i II de l'Acord normatiu 11216/2014, de 17 de desembre, d'indemnitzacions per raó del servei del personal de la Universitat de les Illes Balears, d'acord amb els criteris següents:

a) Manutenció

Les comissions de serveis a indemnitzar tindran una durada màxima de tres dies, d'acord amb els criteris prevists als articles 6 i 7 de l'acord normatiu esmentat.

b) Allotjament

Es pagaran com a màxim dues nits d'allotjament, d'acord amb els criteris prevists a l'article 8 de l'acord normatiu esmentat.

Per a qualsevol dubte o aclariment sobre aquest procediment, us podeu adreçar a Pilar Blanco (ext. 29 22) i Consuelo Hernández (ext. 33 36).

Palma, 9 de gener de 2017

La Gerent,

Antònia Fullana



INSTRUCCIÓ DE LA GERÈNCIA

Instrucció número	GER 02/2017
Data	21 de febrer de 2017
Servei	Gerència
Objecte	Tramitació de les despeses pluriennals
Destinatari/s	Caps de serveis, directors de serveis, directors d'oficines de gestió i administradors de centre

PROCEDIMENT PER A LA GESTIÓ DE LES DESPESES PLURIENNAIS

1. OBJECTE

Mitjançant aquesta instrucció indicarem el procediment per als diferents centres de cost que hagin de tramitar qualsevol despesa de caràcter pluriennal, amb indicació dels diferents tràmits, òrgans competents per autoritzar-les i, finalment, el servei encarregat per dur l'inventari actualitzat d'aquestes despeses, a qui correspon el control de les despeses en les anualitats posteriors a aquella en què hagin estat autoritzades.

Alhora, també s'incorpora un fluxograma (annex I) per fer més evident aquesta tramitació, des de la petició fins a l'arxiu.

2. CLASSES DE DESPESES PLURIENNAIS

La Universitat de les Illes Balears pot comprometre despeses que afectin diverses anualitats sempre que tinguin per objecte finançar alguna de les activitats següents:

- a) Inversions de capital.
- b) Contractes de subministraments, d'assistència i de serveis, així com d'arrendament d'equips, que resultin antieconòmics per un termini d'un any.
- c) Arrendament de béns.

d) Càrregues financeres d'endeutament.

3. ÒRGANS COMPETENTS PER AUTORITZAR LES DESPESES PLURIENNAIS

D'acord amb l'article 16 de les normes d'execució del Pressupost de la UIB per a 2017, els òrgans competents per autoritzar les despeses pluriennals són els següents:

- a) Consell Social: les despeses imputades als capítols 6 i 7.
- b) Consell de Direcció: per a la resta de capítols.

4. PROCEDIMENT PER TRAMITAR UNA DESPESA DE CARÀCTER PLURIENNAL

Quan un centre de cost proposi adquirir un compromís de despesa que s'hagi de realitzar en exercicis posteriors a aquell en què s'autoritza i es compromet, la trametrà al Servei de Patrimoni, Contractació i Infraestructura i Unitat Tècnica (SPCliUT), el qual iniciarà la tramitació per a l'autorització de la despesa pluriennal.

4.1. Despeses que s'imputin als capítols 6 i 7.

En cas que la despesa s'imputi al capítol 6 o 7 del pressupost, l'SPCliUT ho comunicarà formalment a la vicegerència, que elaborarà el document d'autorització corresponent i el trametrà al Consell de Direcció.

Un cop autoritzada la despesa prèviament per part del Consell de Direcció, la despesa es trametrà al Consell Social per a l'aprovació definitiva, si escau.

Si la despesa és aprovada, l'autorització retornarà a la vicegerència, que la trametrà a l'SPCliUT, el qual ho comunicarà al centre de cost corresponent i s'iniciaran els procediments administratius que calguin per tramitar la despesa corresponent. Si el Consell de Direcció en primera instància o el Consell Social de manera definitiva no autoritzen la despesa, l'SPCliUT ho comunicarà al centre de cost per tal que doni per finalitzat l'expedient o el modifiqui per tornar-ne a tramitar l'autorització.

4.2. Despeses que NO s'imputin als capítols 6 i 7.

En cas que la despesa s'imputi a un capítol del pressupost que no sigui ni el capítol 6 ni el 7, l'SPCliUT elaborarà el document d'autorització corresponent i el trametrà al Consell de Direcció.

Si la despesa és aprovada, l'autorització retornarà a l'SPCliUT, el qual ho comunicarà al centre de cost corresponent i s'iniciaran els procediments administratius que calguin per tramitar la despesa corresponent. Si el Consell de

Direcció no autoritza la despesa, l'SPCliUT ho comunicarà al centre de cost per tal que doni per finalitzat l'expedient o el modifiqui per tornar-ne a tramitar l'autorització.

5. ARXIU I CUSTÒDIA DELS EXPEDIENTS DE DESPESES PLURIENNAIS

L'SPCliUT trametrà tots els expedients de despesa pluriennal que siguin aprovats, independentment del capítol al qual s'imputin, al Servei de Pressupost i Tresoreria, que tindrà cura de la base de dades actualitzada d'aquestes despeses i la custodiarà, a l'efecte de la seva previsió en els pressuposts d'exercicis futurs.

Per a qualsevol aclariment o proposta de millora sobre aquest procés, us podeu adreçar a Andreu Alcover (ext. 29 98) o Pilar Maldonado (ext. 30 96).

Palma, 2 de març de 2017

La Gerent,

Antònia Fullana

Instrucció de Gerència

Instrucció número	GER 01.2/2018
Data	4 de juliol de 2018
Servei	Gerència
Àrea	Contractes menors
Objecte	Nou procés per a la tramitació de contractes menors d'obres i subministraments i serveis
Destinatari/s	Directors de departament, personal docent i investigador, caps de servei, directors de servei, administradors de centre i responsables del tràmit de documents comptables

El 9 de novembre de 2017 es va publicar la Llei 9/2017, de 8 de novembre, de contractes del sector públic (LCSP), per la qual es transposen a l'ordenament jurídic espanyol les directives del Parlament Europeu i del Consell 2014/23/UE i 2014/24/UE, de 26 de febrer de 2014. Aquesta llei va entrar en vigor el 9 de març de 2018 i ens obliga a canviar substancialment la gestió comptable dels contractes menors.

L'article 118 d'aquesta llei regula els contractes menors i estableix, a més dels llindars corresponents, els requisits que ha de complir cada un d'aquests contractes.

Per tal de garantir el que estableix aquest article, la Gerència ha dictat aquesta instrucció.

1. Introducció

D'acord amb la Llei 9/2017, de 8 de novembre, de contractes del sector públic, per la qual es transposen a l'ordenament jurídic espanyol les directives del Parlament Europeu i del Consell 2014/23/UE i 2014/24/UE, de 26 de febrer de 2014, modificada parcialment per la Llei 6/2018, de 3 de juliol, de Pressuposts Generals de l'Estat per a l'any 2018, els contractes menors:

- Són els de valor estimat de contracte d'import inferior a 40.000 euros (IVA exclòs) quan es tracti de contractes d'obres, o 15.000 euros (IVA exclòs) per als contractes de subministraments o de serveis, sempre que el contracte no estigui emparat en una licitació prèvia, sigui per la corresponent adjudicació o per l'homologació del producte, obra o servei.
- La Llei 6/2018, de 3 de juliol, de Pressuposts Generals de l'Estat per a l'any 2018, preveu, en la seva disposició final quaranta-quatrena (règim aplicable als contractes subscrits pels agents públics del sistema espanyol de ciència, tecnologia i innovació), un nou llindar de 50.000 euros per a les despeses de subministraments o serveis de les universitats públiques, sempre que no vagin destinats a serveis generals i d'infraestructura de l'òrgan de contractació i sempre que el contracte no estigui emparat en una licitació prèvia, sigui per la corresponent adjudicació o per l'homologació del producte, obra o servei.

El quadre resum de les quanties màximes és el següent:

Tipus	Tots els programes pressupostaris, excepte 541A	541A (Recerca, desenvolupament i transferència)
Obres	Menys de 40.000 €, IVA exclòs	
Serveis	Menys de 15.000 €, IVA exclòs	Igual o inferior a 50.000 €, IVA exclòs
Subministraments	Menys de 15.000 €, IVA exclòs	Igual o inferior a 50.000 €, IVA exclòs
Subscripció a revistes i altres publicacions	Menys de 221.000 €, IVA exclòs	

- Els contractes menors poden adjudicar-se directament a qualsevol empresari amb capacitat d'obrar i amb l'habilitació professional necessària per realitzar la prestació, i a la tramitació de l'expedient s'ha de justificar que no s'altera l'objecte del contracte per evitar l'aplicació de les regles generals de contractació i que el contractista no ha subscrit més contractes menors que individualment o conjuntament superin les xifres indicades al quadre.
- Tota despesa menor que s'hagi de fer a la UIB s'ha d'autoritzar prèviament i ha de seguir la tramitació que es detalla al punt 3 d'aquesta instrucció.

2. Elements previs que ha de contenir un contracte menor

D'acord amb l'article 118 de la LCSP, per tramitar un contracte menor s'exigeix el següent:

1. L'informe de l'òrgan de contractació, o persona que delegui, que motivi la necessitat del contracte.
2. Justificació que no s'està alterant l'objecte del contracte per evitar l'aplicació de les regles generals de contractació.
3. Justificació que el contractista no ha subscrit més contractes menors que, individualment o conjuntament, superin la xifra que consta al quadre anterior.

3. Nou procés per a la tramitació de contractes menors d'obres, de subministraments i de prestació de serveis

A partir de l'entrada en vigor de la LCSP –el dia 9 de març de 2018–, tota despesa menor que s'hagi de fer a la Universitat ha de seguir la tramitació següent:

1. Quan un o diversos membres de la comunitat universitària hagin de realitzar qualsevol despesa menor a càrrec del pressupost de la UIB, ho hauran de sol·licitar prèviament, a fi i efecte de garantir el que preveu l'article 118.1 i 118.3 de la LCSP.
2. La sol·licitud s'ha de fer a través d'UIBdigital mitjançant la petició establerta a l'apartat de Gerència.
3. El sol·licitant ha d'adreçar la petició prèvia de despesa als serveis administratius que tinguin encarregada la gestió de l'anàlisi comptable a la qual s'hagi d'imputar la despesa en qüestió.
4. Els serveis administratius comprovaran les següents dades de la comanda:
 - 4.1. Si el proveïdor ha arribat al límit previst al quadre anterior.
 - 4.2. Si es tracta d'una despesa que s'imputa a un projecte de recerca: si és que sí, la sol·licitud es trametrà a l'OSR per tal de fiscalitzar-ne prèviament l'elegibilitat.

- 4.3. Per a les despeses inferiors a 5.000 euros, IVA exclòs, el servei descentralitzat podrà fer el document AD un cop comprovada l'elegibilitat per part de l'OSR, en cas de despeses imputables a projectes de recerca, o directament, en la resta de despeses.

Els documents AD han de contenir el número de sol·licitud a l'espai habilitat a l'efecte.

- 4.4. Un cop fet l'AD, el sol·licitant pot encarregar l'obra, el subministrament o el servei.
- 4.5. Com a mesura d'estalvi, aquests documents comptables AD no cal que s'imprimeixin, i les credencials d'UIBdigital i CTB serviran com a signatures de conformitat.

- 4.6. Per a les despeses d'import superior a 5.000 euros, IVA exclòs, l'àrea descentralitzada en farà el document A i l'OSR o el Servei de Control i Comptabilitat en farà el document D, segons que es tracti d'una despesa imputable a un projecte de recerca o no, i en tramitarà la comanda. Per a les despeses o inversions centralitzades que es tramitin a través del Servei de Patrimoni, Contractació, Infraestructura i Unitat Tècnica, aquest servei també serà competent per tramitar-ne els corresponents documents D.

Els documents D han de contenir el número de sol·licitud a l'espai habilitat a l'efecte.

- 4.7. Un cop realitzada l'obra, lliurats el bé o realitzat el servei de conformement, el proveïdor pot enviar la factura, preferiblement electrònica, i es farà l'OP corresponent.
5. Atès que el lliurar és únic per a tota la UIB, no cal que les despeses superiors a 5.000 euros vagin acompanyades de tres pressuposts. Ara bé, atès el nou lliurar per a les despeses i inversions del programa 541A (50.000 euros, IVA exclòs) per a les despeses o inversions unitàries d'import superior a 15.000 euros, IVA exclòs, s'hauran de presentar tres pressuposts, i s'haurà d'adjudicar al més econòmic, llevat que es justifiqui convenientment.

Per tal de visualitzar millor aquest nou procediment en els contractes menors, se n'adjunta el fluxograma (annex I).

4. Formalització de contracte

Per al contracte menor no és necessari formalitzar contracte administratiu, excepte en els casos en els quals existeixi un interès per part de la UIB. A aquests efectes, la factura i els documents comptables de la formalització de la despesa, així com els informes dels proponents, equivaldran al document contractual.

5. Durada

Els contractes menors no poden tenir una durada superior a un any ni ser objecte de pròrroga.

6. Excepcions

Queden exceptuades d'aquesta tramitació les despeses de personal propi de la UIB que s'hagin de carregar tant al capítol I com al capítol VI i aquelles despeses que s'hagin de pagar a través de nòmina.

Mentre no estiguin homologades les agències de viatges, i només per a les despeses que s'hi relacionin, atesa la complicació en la tramitació de la comanda amb cada una, tampoc no és necessari que les despeses se sol·licitin prèviament d'acord amb aquesta instrucció. S'entén per despeses de viatge totes les despeses relacionades, incloses les despeses de transport i allotjament i les quotes d'inscripció, si n'hi ha.

Tampoc no es troben incloses dins aquesta instrucció les despeses a què fa referència l'article 168.a)2n de la LCSP, és a dir, les obres, els subministraments o els serveis que només es puguin encomanar a un empresari determinat, per alguna de les raons següents: que el contracte tingui per objecte la creació o adquisició d'una obra d'art o representació artística única no integrant del patrimoni històric espanyol; que no hi hagi competència per raons tècniques; o que sigui procedent la protecció de drets exclusius, inclosos els drets de propietat intel·lectual i industrial.

L'article 9 de la LCSP exclou d'aquesta llei l'adquisició de llibres científics, perquè es tracta de béns de propietat incorporals, atès que l'article 10 del Reial decret legislatiu 1/1996, de 12 d'abril, pel qual s'aprova el text refós de la Llei de propietat intel·lectual, considera que són objecte de propietat intel·lectual totes les creacions originals literàries, artístiques o científiques expressades en qualsevol mitjà o suport, tangible o intangible. Per tant, l'adquisició dels llibres també resta exclosa de l'aplicació d'aquesta instrucció.

7. Tramitació de les factures simplifiades

Les anomenades factures simplifiades (els antics tiquets) poden ser de dos tipus, qualificades i no qualificades.

Les qualificades són aquelles factures simplifiades que inclouen el NIF, l'adreça de la UIB i la quota tributària i, per tant, poden donar dret a la deducció de l'IVA per part de la UIB.

Les factures simplifiades «no qualificades» són aquelles en les quals no consta el NIF del destinatari ni l'adreça i, per tant, no donen lloc a deducció.

La diferència és fonamental, perquè, com que normalment es tracta de contractes menors, quan una factura simplificada no qualificada s'imputi al programa 541A, la UIB no es pot deduir l'IVA i, per tant, serà una major despesa. Aquest fet s'haurà de tenir en compte en la tramitació de les comandes previstes al punt 3 d'aquesta instrucció, i s'haurà de tractar l'import global de la factura com a despesa, independentment de l'IVA que correspongui. Si pel motiu que sigui la comanda d'aquestes factures simplifiades s'ha fet sense preveure l'IVA, s'haurà de fer un document AD complementari sense que s'hagi de repetir ni reiniciar la comanda.

Per a la tramitació de les factures simplifiades qualificades se seguirà el tràmit normal previst al punt 3 d'aquesta instrucció.

8. Despeses homologades

Els productes o serveis que han resultat homologats a la UIB, així com les empreses que els proporcionen, ja sigui amb motiu d'una licitació de la mateixa UIB o amb motiu d'haver-nos adherit a un acord marc de la Central de Contractació de la Comunitat Autònoma de les Illes Balears o a la Contractació Centralitzada de l'Estat, no tenen la consideració de despeses menors. Per tramitar-les, independentment de l'import, s'ha de fer un ADOP directament i no cal fer la tramitació pròpia del contracte menor –comanda prèvia, justificació de la necessitat, etc.

Ara bé, en aquest cas s'haurà d'indicar la referència a l'acord marc o al contracte que hagi declarat l'homologació de proveïdors al document comptable (ADOP), d'acord amb les instruccions que estableixi cada acord marc o contracte amb homologació de proveïdors.

D'aquí a poc rebreu un enllaç a la pàgina web en què es podrà consultar quins són aquests subministraments o serveis, així com les empreses homologades i les instruccions específiques per fer les comandes sota aquesta modalitat de racionalització tècnica de la contractació.

Si algú vol fer una despesa d'un material o servei en una empresa que no estiguin coberts per l'homologació, ho haurà de tramitar com a contracte menor –si no supera els llindars del punt 1 d'acord amb aquesta instrucció.

9. Publicitat

D'acord amb l'article 63.4 de la LCSP, la publicació de la informació relativa als contractes menors s'ha d'efectuar trimestralment. La informació que s'ha de publicar és l'objecte, la durada, l'import d'adjudicació, inclòs l'impost sobre el valor afegit, i la identitat de l'adjudicatari, i els contractes s'han d'ordenar per la identitat de l'adjudicatari.

Queden exceptuats de la publicació a què es refereix el paràgraf anterior els contractes amb un valor estimat inferior a 5.000 euros, sempre que el sistema de pagament utilitzat sigui el d'avançament de caixa fixa o un altre de similar per fer pagaments menors.

Per a qualsevol aclariment i/o suggeriment sobre aquest nou procés de tramitació dels contractes menors, us podeu adreçar a Pilar Blanco (ext. 29 22) o Andreu Alcover (ext. 29 89).

La Gerent,

Antònia Fullana

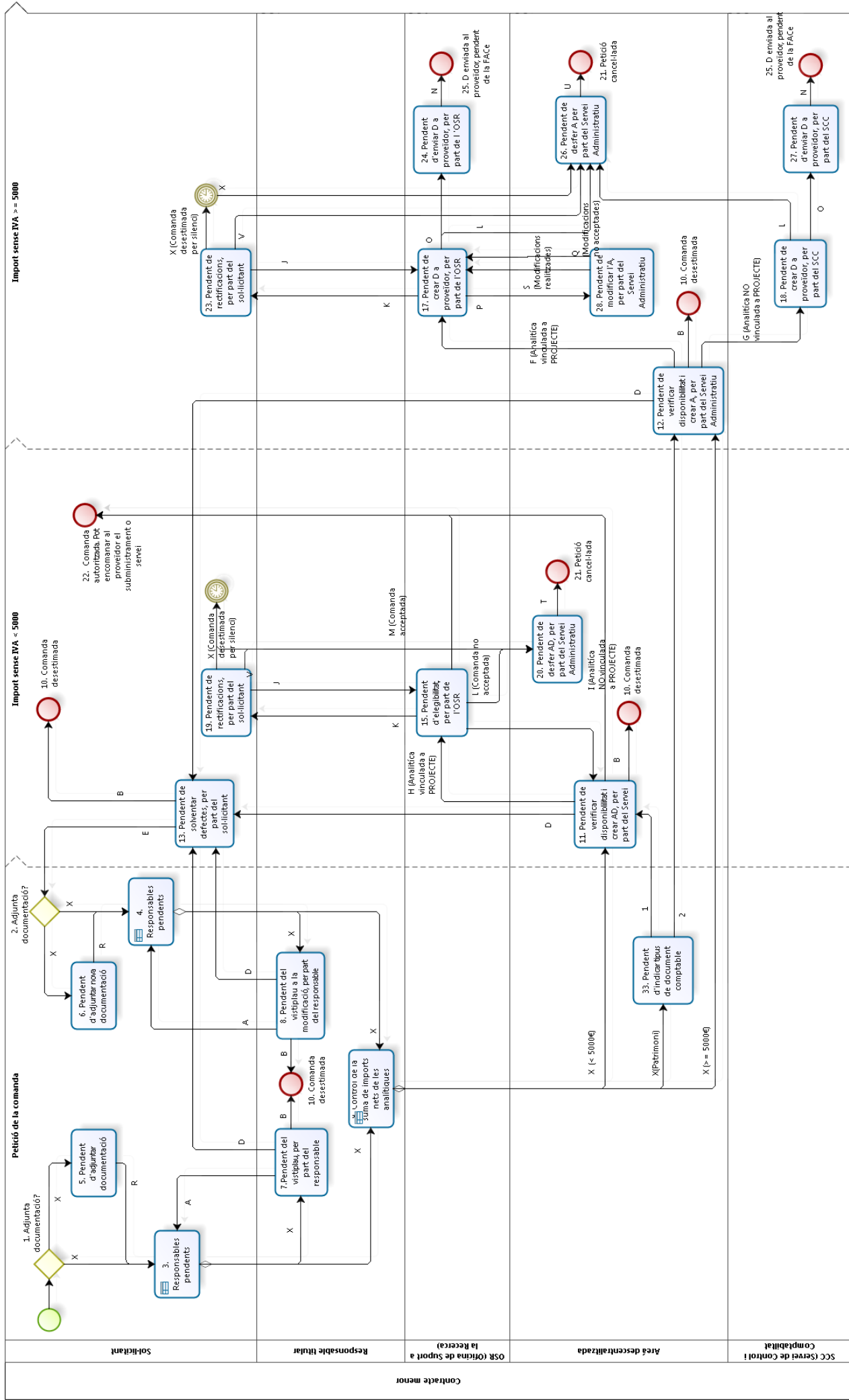



INSTRUCCIÓ DE GERÈNCIA

Instrucció número	GER 02/2018								
Data	05/07/2018								
Àrea del Servei de Patrimoni, Contractació, Infraestructura i Unitat Tècnica	Contractació administrativa								
Objecte	<p>Establir el procés per a la tramitació de la contractació administrativa d'obres, serveis i subministraments de les quanties que s'indiquen:</p> <table border="1"><thead><tr><th>Tipus de contracte</th><th>Quanties (IVA exclòs)</th></tr></thead><tbody><tr><td>Obres</td><td>Igual o superior a 40.000 €</td></tr><tr><td>Serveis i subministraments</td><td>Igual o superior a 15.000 €</td></tr><tr><td>Serveis i subministraments (disposició addicional cinquanta-quatrena de la LCSP)</td><td>Superior a 50.000 €</td></tr></tbody></table>	Tipus de contracte	Quanties (IVA exclòs)	Obres	Igual o superior a 40.000 €	Serveis i subministraments	Igual o superior a 15.000 €	Serveis i subministraments (disposició addicional cinquanta-quatrena de la LCSP)	Superior a 50.000 €
Tipus de contracte	Quanties (IVA exclòs)								
Obres	Igual o superior a 40.000 €								
Serveis i subministraments	Igual o superior a 15.000 €								
Serveis i subministraments (disposició addicional cinquanta-quatrena de la LCSP)	Superior a 50.000 €								
Destinatari/s	Directors de departament, personal docent i investigador, caps de servei, directors de servei, directors d'oficines de gestió, administradors de centre i responsables del tràmit de documents comptables								

Important: La Universitat de les Illes Balears té allotjat el seu perfil de contractant a la Plataforma de Contractació del Sector Públic i està treballant dins un entorn de proves per tal d'iniciar tan prest com sigui possible la licitació de la contractació administrativa d'obres, subministraments i serveis a través dels mitjans electrònics que ens ofereix aquesta plataforma.

SUMARI

- **Introducció:**

- **Novetats de la LCSP**
- **Noves quanties de contractació d'obres, serveis i subministraments**
- **Procediment de contractació**

A. Procediment obert

1. Documentació preliminar a aportar pel proponent del contracte

1.1. Memòria justificativa

- a) Una descripció exhaustiva
- b) L'import aproximat de la licitació, IVA exclòs
- c) La indicació del sistema emprat per calcular el valor estimat del contracte
- d) La divisió del contracte en lots, si escau
- e) Durada del contracte i possibles pròrrogues
- f) La classificació empresarial en el cas de contractes d'obres i serveis, si escau, i la justificació dels subgrups que s'exigiran per a l'execució del contracte
- g) Les condicions especials d'execució
- h) Les dades comptables
- i) Indicació si la despesa serà cofinançada
- j) Els criteris de valoració i la puntuació

Exemples de:

- Criteris tècnics automàtics
- Fórmules tipus per valorar les ofertes econòmiques
- Criteris mediambientals, socials i d'innovació

Plantilla de la memòria justificativa del contracte
([documents per emplenar](#))

1.2. Plec de prescripcions tècniques

Plantilla Plec de prescripcions tècniques ([documents per emplenar](#))

1.3. Documents que han servit al proponent del contracte per determinar l'import base de licitació

2. Tramitació de l'expedient del contracte

3. Durada aproximada de la tramitació d'un expedient licitat mitjançant procediment obert / obert simplificat i obert simplificat sumari

3.1. Contractes subjectes a regulació harmonitzada (SARA)

3.2. Contractes no subjectes a regulació harmonitzada (NO SARA)

B. Procediment negociat sense publicitat

1. Documentació preliminar a aportar pel proponent del contracte

1.1. Memòria justificativa

- a) Una descripció exhaustiva
- b) La classificació empresarial en el cas de contractes d'obres i serveis, si escau, i la justificació dels subgrups que s'exigiran per a l'execució del contracte
- c) Les condicions especials d'execució
- d) Les dades comptables
- e) Certificat d'exclusivitat de l'empresari
- f) Un pressupost
- g) Indicació de l'empresari o els empresaris als quals la Universitat ha de tramitar la invitació a participar en el procediment
- h) La indicació del sistema emprat per calcular el valor estimat del contracte
- i) La divisió del contracte en lots, si escau
- j) Durada del contracte i possibles pròrrogues
- k) En cas d'imputar la despesa a diverses analítiques, s'han d'indicar les dades comptables de cada una
- l) Indicació si la despesa serà cofinançada
- m) Els criteris de valoració i la puntuació

Exemples de criteris tècnics automàtics:

- Fórmules tipus per valorar les ofertes econòmiques
- Criteris mediambientals, socials i d'innovació



Plantilla de la memòria justificativa del contracte
([documents per emplenar](#))

1.2. Plec de prescripcions tècniques

Plantilla Plec de prescripcions tècniques ([documents per emplenar](#)).

1.3. Certificat d'exclusivitat de l'empresa, si escau

1.4. Documents que han servit al proponent del contracte per determinar l'import base de la licitació

2. Tramitació de l'expedient del contracte

Annexos

- **Annex 1: Principals novetats de la Llei 9/2010**
- **Annex 2: Quadre de quanties**
- **Annex 3: Procediment obert simplificat / obert simplificat sumari (quadre comparatiu)**
- **Annex 4: Terminis mínims de presentació de proposicions**
- **Annex 5: Durada dels contractes**
- **Annex 6: Mesures en relació amb els treballadors de les empreses de serveis contractades per la UIB**

Introducció

El passat 9 de novembre es va publicar al BOE la nova [Llei 9/2017, de 8 de novembre, de contractes del sector públic](#) (LCSP).

La LCSP va entrar en vigor amb caràcter general el passat 9 de març de 2018, i així quedava derogat expressament el text refós de la Llei de contractes del sector públic, aprovat pel Reial decret legislatiu 3/2011, de 14 de novembre, com també aquelles disposicions d'igual o inferior rang que s'oposin al que determina la nova LCSP.

La LCSP, com indica als seus primers articles, té per objecte regular la contractació del sector públic, a fi de garantir que la contractació s'ajusta als principis de llibertat d'accés a les licitacions, publicitat i transparència dels procediments, no discriminació i igualtat de tracte entre els licitadors; i d'assegurar, en connexió amb l'objectiu d'estabilitat pressupostària i control de la despesa i el principi d'integritat, una eficient utilització dels fons destinats a la realització d'obres, l'adquisició de béns i la contractació de serveis mitjançant l'exigència de la definició prèvia de les necessitats a satisfer, la salvaguarda de la lliure competència i la selecció de la millor oferta en relació amb la qualitat-preu.

En tota contractació pública s'han d'incorporar de manera transversal i preceptiva criteris socials i mediambientals, sempre que guardin relació amb l'objecte del contracte, en la convicció que la seva inclusió proporciona una millor relació qualitat-preu en la prestació contractual, així com una més gran i millor eficiència en la utilització dels fons públics. Igualment, s'ha de facilitar l'accés a la contractació pública a les petites i mitjanes empreses, així com a les empreses d'economia social.

Novetats de la LCSP. Algunes de les novetats més destacades són, sense ànim exhaustiu, les que s'indiquen a **l'annex 1**.

Noves quanties de contractació d'obres, serveis i subministraments

- **Obres:** **40.000 € (IVA exclòs)**
- **Serveis i subministraments:** **15.000 € (IVA exclòs)**
- **Serveis i subministraments**
(Disposició addicional cinquanta-quatrena) **50.000€ (IVA exclòs)**

Procediments de contractació:

- **Procediment obert**
- **Procediment obert simplificat**
- **Procediment obert simplificat (sumari)**
- Procediment restringit
- Procediment amb negociació i publicitat
- **Procediment negociat sense publicitat (exclusivitat i altres supòsits recollits a l'article 168 de la LCSP)**
- Procediment d'associació per a la innovació
- Diàleg competitiu

En aquesta instrucció ens referirem als procediments de contractació que habitualment s'utilitzen a instàncies dels diferents centres de gestió d'aquesta universitat.

Els contractes a tramitar mitjançant procediment restringit, amb negociació i publicitat, diàleg competitiu i associació per a la innovació, els tramitarà directament el Servei de Patrimoni, Contractació, Infraestructura i Unitat Tècnica (en endavant, SPCliUT).

Aquesta universitat contractarà habitualment mitjançant el procediment obert, ara també amb la modalitat simplificada i simplificada sumària.

D'altra banda i per tal de racionalitzar les adquisicions d'ús freqüent i preu unitari tant de subministraments diversos i serveis, com de treballs d'obra i instal·lacions de reforma, es preveu d'utilitzar sovint l'acord marc com a eina de racionalització tècnica que agilitzarà i dotarà d'eficiència la contractació.

L'acord marc es pot formalitzar per homologar productes/proveïdor i, si escau, preus màxims, i per homologar proveïdors de subministraments, serveis i treballs d'obres i instal·lacions.

Els adjudicataris dels acords marc de subministraments i serveis lliuraran, si escau, un catàleg de productes per proveïdor homologat per tal de facilitar les comandes que hagin de realitzar els diferents centres de cost de la Universitat.

A. PROCEDIMENT OBERT

1. Documentació preliminar a aportar pel proponent del contracte:

Per iniciar un expedient de contractació mitjançant procediment obert, el proponent del contracte ha d'enviar a l'SPCIiUT la documentació que s'indica a continuació:

- 1.1 Memòria justificativa del contracte
- 1.2 Plec de prescripcions tècniques
- 1.3 Documents que han servit al proponent del contracte per determinar l'import base de licitació (per exemple: pressuposts de mercat de l'objecte del contracte, estudi econòmic, preus únics, honoraris...)

1.1 Una **Memòria justificativa** en què es proposi la formalització del contracte i s'indiqui la necessitat de la despesa. Aquesta memòria es publicarà juntament amb l'anunci de licitació en el Perfil de contractant allotjat a la Plataforma de Contractació del Sector Públic (en endavant, PCSP).

La Memòria ha de contenir, com a mínim, la informació següent:

- a) **Una descripció exhaustiva** de l'objecte del contracte, com també de la seva utilitat, necessitat, idoneïtat i finalitat. La necessitat que es pretén satisfer i la seva relació amb l'objecte del contracte, que ha de ser directa, clara i proporcional.
- b) **L'import aproximat de la licitació, IVA exclòs.**
- c) **La indicació del sistema emprat per calcular el valor estimat del contracte:** *ho formalitzarà el Servei de Patrimoni, Contractació, Infraestructura i Unitat Tècnica (SPCIiUT.)*
- d) **La divisió del contracte en lots, si escau.** En cas de no poder establir lots, s'hauran d'indicar els motius pels quals en un determinat contracte no és possible fer-ho (**més informació**).

- e) **Durada del contracte i possibles pròrrogues.**
- f) **La classificació empresarial en el cas de contractes d'obres i serveis, si escau, i la justificació dels subgrups que s'exigiran per a l'execució del contracte:** ho formalitzarà el Servei de Patrimoni, Contractació, Infraestructura i Unitat Tècnica (SPCIiUT.)
- g) **Les condicions especials d'execució.** Almenys s'haurà de fixar una condició especial d'execució del contracte de caire mediambiental, social o d'innovació: ho formalitzarà el Servei de Patrimoni, Contractació, Infraestructura i Unitat Tècnica (SPCIiUT.)
- h) **Les dades comptables** a les quals s'ha d'imputar el càrrec de la despesa. En el cas d'imputar la despesa a diverses analítiques, s'han d'indicar les dades comptables de cada una.

Capítol	Aplicació pressupostària	Codi analític	Programa	Import net	Import total
---------	-----------------------------	------------------	----------	---------------	-----------------

- i) **Indicació si la despesa serà cofinançada** i la seva procedència, i detall de la següent:
- Referència del projecte
 - Referència de la convocatòria (BOIB, BOE, DOUE, altres)
 - Procedència del fons:
 - Europeu
 - Estatal
 - Autonòmic
 - Altres
- j) **Els criteris de valoració i la puntuació**
- El proponent ha d'indicar quins criteris s'han de tenir en compte a l'hora de valorar les ofertes i la puntuació de cada un d'aquests criteris, així com justificar l'elecció dels criteris d'adjudicació i el pes de cada un respecte a la puntuació

total. Els criteris de valoració s'han de basar en el principi de la millor relació qualitat-preu.

- El proponent ha d'explicar també com es valoraran els diferents apartats de l'oferta i si s'aplicaran criteris avaluables mitjançant fórmules matemàtiques o un judici de valor. Si els criteris avaluables mitjançant l'aplicació d'un judici de valor superen el 50 per cent de la puntuació, s'haurà de nomenar un comitè d'experts de fora de la Universitat per valorar les ofertes d'acord amb el que estableix la LCSP.
- Es recomana, per una més bona objectivació de la proposta d'adjudicació a l'oferta que guardi una millor relació qualitat-preu, que les prescripcions tècniques continguin de forma exhaustiva els requeriments que s'exigeixen, a fi que la valoració de les ofertes es pugui fer aplicant, majoritàriament, sempre que sigui possible, criteris automàtics, tant referits al preu com a altres criteris de caire tècnic que es poden valorar de forma automàtica aplicant una fórmula matemàtica.
- A la memòria s'han d'indicar els criteris de valoració de les ofertes a aplicar, així com la sistemàtica per a la valoració dels criteris puntuables a través de fórmules matemàtiques (s'ha d'indicar la fórmula) o a través d'un judici de valor.
- Criteris mediambientals, socials i d'innovació ([més informació](#)).

Exemples de:

- Criteris tècnics automàtics: ([més informació](#))
- Fórmules tipus per valorar les ofertes econòmiques: ([més informació](#))
- Criteris mediambientals, socials i d'innovació: ([més informació](#))

Plantilla de la memòria justificativa del contracte ([documents per emplenar](#))

1.2 El Plec de prescripcions tècniques

Requisits a tenir en compte en la redacció dels plec de prescripcions tècniques (en endavant, PPT).

- Sempre que l'objecte contractual pugui afectar el medi ambient, les prescripcions tècniques es definiran aplicant criteris de sostenibilitat i protecció mediambiental, com per exemple: reducció de nivell de gasos d'efecte hivernacle, utilització de mitjans d'estalvi i eficiència energètica, utilització d'energia de fonts renovables, manteniment o millora de recursos naturals...

- D'igual forma i sempre que sigui possible o adequat al tipus de contracte, es tindran en compte criteris socials, inclosos l'accessibilitat universal i el disseny universal o el disseny per a totes les persones. Aquests requisits s'han de tenir en compte també durant l'elaboració o utilització dels materials, productes o subministraments de les obres i en qualsevol fase del cicle de vida de l'objecte del contracte, si escau.
- Així mateix i en funció de les característiques del contracte, es tindran en compte criteris d'innovació.
- Amb especial atenció als contractes de serveis. S'ha de tenir en compte que en tota la contractació pública (art. 1.3 de la LCSP) s'han d'incorporar de manera transversal i preceptiva criteris socials i mediambientals, sempre que tinguin una relació amb l'objecte del contracte, en la convicció que la seva inclusió proporcionarà una millor relació qualitat-preu a la prestació contractual, així com una més gran eficiència en la utilització dels fons públics.ç
- L'organització, la qualificació i l'experiència del personal adscrit al contracte es podran tenir en compte com a criteri d'adjudicació, sempre que la qualitat d'aquest personal pugui afectar de manera significativa la millor execució. No es podrà tenir en compte, a efectes de valoració de les ofertes, l'experiència de l'empresa.
- Els licitadors poden participar en la definició de les prescripcions tècniques d'acord amb l'article 70 de la LCSP, tot i que cal assegurar que no es produeixin situacions de falsejament de la competència. Si cal, es procedirà a la possibilitat de realitzar consultes preliminars al mercat. En aquest cas es publicarà al Perfil de contractant la consulta preliminar, d'acord amb el que estableix l'article 115 de la LCSP.
- Recordar no especificar marques, tipus de fabricants determinats. De forma extraordinària, es pot indicar que el material requerit ha de ser, per exemple, del *tipus X o equivalent a...*

Plantilla Plec de prescripcions tècniques ([documents per emplenar](#))

1.3 Documents que han servit al proponent del contracte per determinar l'import base de licitació (per exemple: pressuposts de mercat de l'objecte del contracte, estudi econòmic, preus unitaris, honoraris...)

2. Tramitació de l'expedient del contracte:

La memòria justificativa, juntament amb el PPT i els documents que han servit al proponent del contracte per determinar l'import base de licitació (per exemple: pressuposts de mercat de l'objecte del contracte, estudi econòmic, preus unitaris, honoraris...), s'ha de remetre a l'SPCliUT. A continuació, **l'SPCliUT tramitarà la totalitat de l'expedient de contractació**. Iniciarà el procés fent la preceptiva i prèvia retenció de crèdit (document "A") a l'analítica o les analítiques pressupostàries indicades pel proponent que ha fet la Memòria justificativa del contracte, elaborarà el plec de clàusules administratives particulars (en endavant, PCAP) i publicarà l'anunci de la licitació al Perfil de contractant allotjat a la Plataforma de Contractació del Sector Públic (PCSP).

Acabat el procés de contractació, l'SPCliUT remetrà als serveis administratius del proponent de la despesa: **còpia de la resolució d'adjudicació i del contracte** formalitzat entre la Universitat i l'adjudicatari.

L'abonament de la factura o les factures corresponents també serà tramitat, a través dels documents comptables que pertocuin, per l'SPCliUT, amb la signatura prèvia de conformitat del proponent de la despesa, així com de l'acta de recepció, que signarà el proponent un cop hagi finalitzat de conformitat l'execució del contracte.

Transcorregut el termini **de garantia**, que com a mínim serà d'un any, l'SPCliUT procedirà, si escau, i amb el certificat previ de conformitat del proponent de la despesa, a fer-ne la devolució.

3. Durada aproximada de la tramitació d'un expedient licitat mitjançant procediment obert / obert simplificat i obert simplificat sumari:

En primer lloc, cal distingir si es tracta d'un procediment obert subjecte o no a regulació harmonitzada. Són contractes subjectes a regulació harmonitzada els que superin les quanties següents:

3.1. CONTRACTES SUBJECTES A REGULACIÓ HARMONITZADA (SARA)

Valor estimat del contracte (IVA exclòs)	Durada aproximada de la tramitació
<p>Obres: ≥ 5.548.000 €</p> <p>Serveis i subministraments: ≥ 221.000 €</p> <p>Activitats de l'annex IV de la LCSP: ≥ 750.000 €</p>	<ul style="list-style-type: none"> ✓ 4 mesos, des de la data de publicació de l'anunci de licitació al DOUE. ✓ 5 dies menys, si hi ha oferta electrònica. ✓ 15 dies menys, si hi ha anunci previ.

3.2. CONTRACTES NO SUBJECTES A REGULACIÓ HARMONITZADA (NO SARA)

Procediment	Valor estimat del contracte (IVA exclòs)	Durada aproximada de la tramitació
Obert	<p>Obres: >2.000.000 € < 5.548.000 €</p> <p>Serveis i subministraments: >100.000€ < 221.000 €</p>	<ul style="list-style-type: none"> ✓ 3 mesos, des de la data de publicació de l'anunci al Perfil de contractant allotjat a la PCSP. ✓ Menys temps, si hi ha oferta electrònica. ✓ 15 dies menys, si hi ha anunci previ.

<p>Obert simplificat (veg. annex 3)</p>	<p>Obres: ≥ 40.000 € ≤ 2.000.000 €</p> <p>Serveis i subministraments: ≥ 15.000 € ≤ 100.000 €</p> <p>Serveis i subministraments (Disposició addicional cinquena quarta de la LCSP) 50.000€ < 100.000€</p>	<p>✓ Un mes i mig, des de la data de publicació de l’anunci al Perfil de contractant allotjat a la PCSP.</p> <p>✓ Menys temps, si hi ha oferta electrònica.</p> <p>✓ 15 dies menys, si hi ha anunci previ.</p>
<p>Obert simplificat sumari (veg. annex 4)</p>	<p>Obres: ≥ 40.000 € < 80.000 €</p> <p>Serveis i subministraments: ≥ 15.000 € < 35.000 €</p>	<p>✓ 15 dies, des de la data de publicació de l’anunci al Perfil de contractant allotjat a la PCSP.</p> <p>✓ Menys temps, si hi ha oferta electrònica.</p> <p>✓ 5 dies menys, si l’objecte del contracte és la compra de béns disponibles en el mercat.</p>

B. PROCEDIMENT NEGOCIAT SENSE PUBLICITAT

La LCSP ha suprimit el procediment negociat per raó de la quantia.

Per tant, els supòsits indicats per a la utilització d’aquest procediment són únicament els recollits a l’article 168 de la LCSP que es detallen a continuació ([més informació](#))

El supòsit més emprat dels indicats anteriorment és el que fa referència a:

*«...2n. Quan les obres, els subministraments o els serveis **sols puguin ser encomanats a un empresari determinat, per alguna de les següents raons: que el contracte tingui per objecte la creació o adquisició d’una obra d’art o representació artística única no integrant del Patrimoni Històric Espanyol; que no existeixi competència per raons tècniques; o que sigui procedent la protecció de drets exclusius, inclosos els drets de propietat intel·lectual i industrial.***

»La no existència de competència per raons tècniques i la protecció de drets exclusius, inclosos els drets de propietat intel·lectual i industrial, només s’aplicaran quan no existeixi una alternativa o substitut raonable i

quan l'absència de competència no sigui conseqüència d'una configuració restrictiva dels requisits i criteris per adjudicar el contracte.»

1. Documentació preliminar a aportar pel proponent del contracte:

Per iniciar un expedient de contractació mitjançant procediment negociat sense publicitat, el proponent del contracte ha d'enviar a l'SPCIUT la documentació que s'indica a continuació:

- 1.1 Memòria justificativa del contracte
- 1.2 Plec de prescripcions tècniques
- 1.3 Certificat d'exclusivitat de l'empresa, si escau
- 1.4 Document que ha servit al proponent del contracte per determinar l'import base de la licitació (per exemple: pressuposts del mercat de l'objecte del contracte, preus unitaris, preus únics, honoraris...)

1.1 Una **Memòria justificativa** en què es proposi la formalització del contracte i s'indiqui la necessitat de la despesa.

La Memòria ha de contenir, com a mínim, la informació següent:

- a) **Una descripció exhaustiva** de l'objecte del contracte, com també de la seva utilitat, necessitat, idoneïtat i finalitat. La necessitat que es pretén satisfer i la seva relació amb l'objecte del contracte, que ha de ser directa, clara i proporcional.
En el cas dels contractes a tramitar per raons de protecció de drets exclusius, el proponent ho haurà de justificar a la memòria. En aquest cas, haurà de declarar la no existència de competència per raons tècniques, i la protecció de drets exclusius, inclosos els drets de propietat intel·lectual i industrial, només s'aplicaran quan no existeixi una alternativa o substitut raonable i quan l'absència de competència no sigui conseqüència d'una configuració restrictiva dels requisits i criteris per adjudicar el contracte.
- b) **La classificació empresarial en el cas de contractes d'obres i serveis, si escau, i la justificació dels subgrups que s'exigiran per a l'execució del contracte** (ho formalitzarà l'SPCIUT).

- c) **Les condicions especials d'execució.** Almenys s'haurà de fixar una condició d'execució de caire mediambiental, social o d'innovació (*ho formalitzarà l'SPCIUT*).
- d) **Les dades comptables** a les quals s'ha d'imputar el càrrec de la despesa. A **l'import aproximat de la licitació, IVA exclòs.**
- e) **Certificat d'exclusivitat de l'empresari**, si per raons tècniques o artístiques o per motius relacionats amb la protecció de drets d'exclusiva, el contracte només es pot encomanar a un empresari determinat.
- f) **Un pressupost** en els casos recollits a les lletres a) 1r, b) 1r i 2n i c) 1r de l'article 168 de la LCSP.
- g) **Indicació de l'empresari o els empresaris** al qual o als quals la Universitat ha de tramitar la invitació a participar en el procediment, amb descripció del nom del representant de l'empresa, nom de l'empresa, adreça postal, adreça electrònica i número de telèfon.
- h) **La indicació dels sistema emprat per calcular el valor estimat del contracte** (*ho formalitzarà l'SPCIUT*).
- i) **La divisió del contracte en lots, si escau.** En cas de no poder establir lots, s'hauran d'indicar els motius pels quals en aquest contracte no es possible fer-ho ([més informació](#)).
- j) **Durada del contracte i possibles pròrrogues.**
- k) En cas d'imputar la despesa a diverses analítiques, s'han d'indicar les dades comptables de cada una.

Capítol	Aplicació pressupostària	Codi analític	Programa	Import net	Import total
---------	-----------------------------	------------------	----------	---------------	-----------------

l) **Indicació si la despesa serà cofinançada** i la seva procedència, i detall del següent:

- a. Referència del projecte
- b. Referència de la convocatòria (BOIB, BOE, DOUE, altres)
- c. Procedència del fons:
 - Europeu
 - Estatal
 - Autonòmic
 - Altres

m) **Els criteris de valoració i la puntuació.**

- El proponent ha d'indicar quins criteris s'han de tenir en compte a l'hora de valorar les ofertes i la puntuació de cada un d'aquests criteris, així com justificar l'elecció dels criteris d'adjudicació i el pes de cada un respecte a la puntuació total. Els criteris de valoració s'han de basar en el principi de la millor relació qualitat-preu.
- El proponent ha d'explicar també com es valoraran els diferents aspectes de l'oferta indicada pel proponent del contracte i si s'aplicaran criteris avaluables mitjançant fórmules matemàtiques o un judici de valor. Si els criteris avaluables mitjançant l'aplicació d'un judici de valor superen el 50 per cent de la puntuació, s'haurà de nomenar un comitè d'experts de fora de la Universitat per valorar les ofertes d'acord amb el que estableix la LCSP.
- Es recomana, per una més bona objectivació de la proposta d'adjudicació a l'oferta que guardi una millor relació qualitat-preu, que les prescripcions tècniques continguin de forma exhaustiva els requeriments que s'exigeixen, a fi que la valoració de les ofertes es pugui fer aplicant, majoritàriament, sempre que sigui possible, criteris automàtics, tant referits al preu com a altres criteris de caire tècnic que es poden valorar de forma automàtica aplicant una fórmula matemàtica.
- A la memòria s'han d'indicar els criteris de valoració de les ofertes a aplicar, així com la sistemàtica per a la valoració dels criteris puntuables a través de fórmules matemàtiques (s'ha d'indicar la fórmula) o a través d'un judici de valor.
- Criteris mediambientals, socials i d'innovació ([més informació](#)).

- D'acord amb l'article 166 de la LCSP s'han d'indicar els aspectes econòmics i tècnics que, en el seu cas, hagin de ser objecte de negociació amb les empreses. Per tant, s'han de distingir els criteris d'adjudicació dels aspectes tècnics i econòmics a negociar, atès que en el procediment negociat sense publicitat no es podran negociar els criteris d'adjudicació, només es podran negociar aspectes tècnics o econòmics de l'oferta.

Exemples de Criteris tècnics automàtics: ([més informació](#))

- Fórmules tipus per valorar les ofertes econòmiques: ([més informació](#))
- Criteris mediambientals, socials i d'innovació: ([més informació](#))

Plantilla de la memòria justificativa del contracte ([documents per emplenar](#))

1.2 El Plec de prescripcions tècniques

Requisits a tenir en compte en la redacció dels plec de prescripcions tècniques (en endavant, PPT).

- Sempre que l'objecte contractual pugui afectar el medi ambient, les prescripcions tècniques es definiran aplicant criteris de sostenibilitat i protecció mediambiental, com per exemple: reducció de nivell de gasos d'efecte hivernacle, utilització de mitjans d'estalvi i eficiència energètica, utilització d'energia de fonts renovables, manteniment o millora de recursos naturals...
- D'igual forma i sempre que sigui possible o adequat al tipus de contracte, es tindran en compte criteris socials, inclosos l'accessibilitat universal i el disseny universal o el disseny per a totes les persones. Aquests requisits s'han de tenir en compte també durant l'elaboració o utilització dels materials, productes o subministraments de les obres i en qualsevol fase del cicle de vida de l'objecte del contracte, si escau.
- Així mateix i en funció de les característiques del contracte, es tindran en compte criteris d'innovació.
- Amb especial atenció als contractes de serveis. S'ha de tenir en compte que en tota la contractació pública (art. 1.3 de la LCSP) s'han d'incorporar de manera transversal i preceptiva criteris socials i mediambientals, sempre que tinguin una

relació amb l'objecte del contracte, en la convicció que la seva inclusió proporcionarà una millor relació qualitat-preu a la prestació contractual, així com una més gran eficiència en la utilització dels fons públics.

- L'organització, la qualificació i l'experiència del personal adscrit al contracte es podran tenir en compte com a criteri d'adjudicació, sempre i quan la qualitat d'aquest personal pugui afectar de manera significativa la millor execució. No es podrà tenir en compte, a efectes de valoració de les ofertes, l'experiència de l'empresa.
- Els licitadors poden participar en la definició de les prescripcions tècniques d'acord amb l'article 70 de la LCSP, tot i que cal assegurar que no es produeixin situacions de falsejament de la competència. Si cal, es procedirà a la possibilitat de realitzar consultes preliminars al mercat. En aquest cas es publicarà al Perfil de contractant la consulta preliminar, d'acord amb el que estableix l'article 115 de la LCSP.
- Recordar no especificar marques, tipus de fabricants determinats. De forma extraordinària, es pot indicar que el material requerit ha de ser, per exemple, del tipus X o equivalent a...

Plantilla Plec de prescripcions tècniques ([documents per emplenar](#))

1.3 Certificat d'exclusivitat de l'empresa, si escau

1.4 Document que ha servit al proponent del contracte per determinar l'import base de la licitació (per exemple, pressuposts del mercat de l'objecte del contracte, preus unitaris, preus únics, honoraris...)

2. Tramitació de l'expedient del contracte:

La memòria justificativa, juntament amb el PPT i els documents que han servit al proponent del contracte per determinar l'import base de la licitació, s'ha de remetre a l'SPCLiUT. A continuació, **l'SPCLiUT tramitarà la totalitat de l'expedient de contractació**. Iniciarà el procés fent la preceptiva i prèvia retenció de crèdit a l'anàlítica o les analítiques pressupostàries indicades pel proponent que ha fet la memòria justificativa de la necessitat de la despesa i convidarà el contractista o els contractistes a presentar la primera oferta en el termini màxim de 7 dies.

Rebuda l'oferta o les ofertes, segons el cas, l'SPCliUT procedirà a informar el licitador o els licitadors per tal d'iniciar el procés de la negociació indicant els aspectes a negociar indicats pel proponent del contracte. Els criteris d'adjudicació no poden ser objecte de negociació.

Acabat el procés de negociació i declarat que ha acabat, el proponent del contracte signarà l'informe que recollirà el resultat de la negociació final.

L'SPCliUT convocarà la Mesa de contractació per tal de procedir a la proposta d'adjudicació del contracte, comprovat prèviament que el contractista proposat com a adjudicatari del contracte compleix amb tots els requeriments administratius a aquest efecte.

A continuació, l'SPCliUT remetrà als serveis administratius del proponent de la despesa: **còpia de la resolució d'adjudicació i del contracte** formalitzat entre la Universitat i l'adjudicatari.

L'abonament de la factura o les factures corresponents també serà tramitat, a través dels documents comptables que pertocuin, per l'SPCliUT, amb la signatura prèvia de conformitat del proponent de la despesa, així com de l'acta de recepció, que signarà el proponent un cop hagi finalitzat de conformitat l'execució del contracte.

Transcorregut el termini **de garantia**, que com a mínim serà d'un any, l'SPCliUT procedirà, si escau, i amb el certificat previ de conformitat del proponent de la despesa, a fer-ne la devolució.

Durada aproximada de la tramitació d'un expedient mitjançant procediment negociat sense publicitat:

Procediment	Termini aproximat de la tramitació
Negociat sense publicitat	2 mesos des de l'aprovació de la despesa fins a la formalització del contracte (*)

(*) Segons el procés de negociació.



Aquesta instrucció substitueix la instrucció de la Gerència SPCliUT 01/2014, de 3 de desembre, sobre el procés per a la tramitació de la contractació administrativa de la Universitat de les Illes Balears d'acord amb el TRLCSP.

Per a qualsevol aclariment i/o suggeriment sobre aquest nou procés de tramitació de la contractació administrativa, us podeu adreçar a Pilar Maldonado (ext. 30 96) o a Margalida Mir (ext. 28 57) i Carme Ribas (27 67).

Palma, 5 de juliol de 2018

La Gerent,

Antònia Fullana

- **Annex 1:** Principals novetats de la Llei 9/2017, de 8 de novembre, de contractes del sector públic, per la qual es transposen a l'ordenament jurídic espanyol les directives del Parlament Europeu i del Consell 2014/23/UE i 2014/24/UE, de 26 de febrer de 2014.
- **Annex 2:** Quadre de quanties.
- **Annex 3:** Procediment obert simplificat / procediment obert simplificat sumari (quadre comparatiu).
- **Annex 4:** Terminis mínims de presentació de proposicions en procediments oberts.
- **Annex 5:** Durada dels contractes.
- **Annex 6:** Mesures en relació amb els treballadors de les empreses de serveis contractades per la Universitat de les Illes Balears, d'acord amb la disposició addicional primera del Reial decret llei 20/2012, de 13 de juliol, de mesures per garantir l'estabilitat pressupostària i de foment de la competitivitat.



Annex 1: PRINCIPALS NOVETATS DE LA LLEI 9/2017

- **Rebaixa dels llindars dels contractes menors** (art. 118): els d'obres passen a ser menors quan el valor estimat sigui inferior a 40.000 euros i els de subministraments i serveis quan tinguin un valor estimat inferior a 15.000 euros. Per altra banda, s'estableix (art.118.3) que a l'expedient es justificarà que no s'altera l'objecte del contracte i que el contractista no hagi subscrit més contractes menors que individuals o que conjuntament superin les xifres esmentades anteriorment.
- **Contracte de concessió de serveis**: es crea el contracte de concessió de serveis, que substitueix el contracte de gestió de serveis públics (art. 282 a 295 i DA 34a). Per tant, s'estableix una doble modalitat del contracte de concessió: obres i serveis.
- **Procediment obert simplificat** (art. 159): es crea aquest nou procediment per a l'adjudicació de contractes d'obres i subministraments i serveis que compleixin determinats requisits. S'inclou una modalitat de contractació sumària.
- **Procediment d'associació per a la innovació** (art. 177 a 182): es crea aquest nou procediment, que té per objecte el desenvolupament de productes, serveis o obres innovadors i la compra posterior del subministrament, obres o serveis resultants, sempre que corresponguin als nivells de rendiment i costos acordats entre l'òrgan de contractació i els participants.
- **Nova regulació del contracte mixt** (art. 18): es diferencia la normativa d'aplicació segons si es tracta de la fase de preparació i adjudicació o dels efectes i extinció.
- **Normes més estrictes en matèria d'ofertes anormalment baixes** (art. 149): els òrgans de contractació han de rebutjar les ofertes si comproven que són anormalment baixes perquè no compleixen amb les obligacions aplicables en matèria mediambiental, social o laboral.
- **Obligació de contractació electrònica** (DA 15a i 16a).
- **Ampliació de l'àmbit objectiu del recurs especial en matèria de contractació** (art. 44): es podrà interposar contra tots els contractes en matèria d'obres de més de 3.000.000 d'euros i en subministraments i serveis de més de 100.000 euros.
- **Efectes suspensius automàtics del recurs especial en matèria de contractació** (art. 53).
- **Composició de les meses de contractació** (art. 326): amb caràcter general, no poden formar part de les meses ni emetre informes de valoració de les ofertes els càrrecs públics representatius, ni el personal eventual. Només poden estar constituïdes per funcionaris de carrera, i excepcionalment quan no n'hi hagi, per personal funcionari interí. En l'àmbit local, les meses poden estar compostes per membres electes, però en cap cas no poden suposar més d'un terç de la composició de la mesa (DA 2a). Tampoc no pot formar part de la mesa el

personal que hagi participat en la redacció de la documentació tècnica del contracte, amb les excepcions de la DA 2a.

- **Nova regulació del registre de contractes del sector públic** (art. 346): s'han d'inscriure tots els contractes adjudicats per les entitats del sector públic, i és obligatòria la comunicació de dades relatives a tots els contractes subscrits per import igual o superior a 5.000 euros.
- **Nova regulació del perfil del contractant** (art. 347 i art. 63): s'estableix una regulació més exhaustiva del contingut del perfil, tot atorgant-li un paper principal com a instrument de publicitat dels diferents actes i fases de la tramitació dels contractes de cada entitat.
- **Divisió en lots com a regla general** (art. 99): el fraccionament de l'objecte contractual en lots ha de ser la regla general, de forma que s'ha de justificar a l'expedient de contractació la decisió de no dividir en lots. L'objectiu és facilitar la participació de les pimes en els procediments d'adjudicació.
- **Prohibicions de contractar** (art. 71 a 73): augmenten els casos de prohibició de contractar, es modifica la competència, es modifica el procediment i es modifiquen els efectes de la declaració de prohibició de contractar.
- **Revisió de preus i adaptació a la desindexació** (art. 103): s'adapta la regulació de la revisió de preus a la Llei 2/2015, de 30 de març, de desindexació, en el sentit que la revisió de preus no es pot fer basant-se en índexs generals, sinó tot aplicant índexs específics que operaran a través de fórmules que reflecteixin els components de cost de la prestació contractada.
- **Consultes preliminars del mercat** (art. 115): s'introdueix la possibilitat que els òrgans de contractació puguin realitzar estudis de mercat i dirigir consultes als operadors econòmics amb la finalitat de preparar correctament la licitació i informar els operadors econòmics dels plans i requisits que exigiran per concórrer al procediment.
- **Oficina independent de regulació i supervisió de la contractació** (art. 332): té per objecte vetllar per la correcta aplicació de la legislació i promoure la concurrència i combatre les il·legalitats en relació amb la contractació pública.
- **Comprovació de pagaments a subcontractistes** (art. 217): s'estableix l'obligació de l'òrgan de contractació de comprovar l'estricta compliment dels pagaments que el contractista fa al subcontractista.
- **Ampliació de l'ús de la declaració responsable**: amb l'objectiu d'aconseguir una major simplificació i reducció de càrregues administratives, s'amplien els casos en què es pot utilitzar la declaració responsable, de forma coherent amb el Document europeu únic de contractació aprovat per la Comissió Europea.

Què desapareix de la nova LCSP?

- Contracte de gestió de serveis públics.



- Contracte de col·laboració entre el sector públic i el sector privat, la seva funcionalitat queda substituïda per la modalitat del contracte de concessió.
- Procediment negociat sense publicitat per raó de quantia.
- Modes de gestió indirecta dels serveis públics, llevat de la possibilitat d'adjudicació directa d'un contracte de concessió d'obres o de concessió de serveis a una societat d'economia mixta.
- El recurs especial en matèria de contractació ja no es vincula només als contractes subjectes a regulació harmonitzada.
- Qüestió de nul·litat, tot i que les seves causes es podran fer valer a través del recurs especial en matèria de contractació.

Annex 2: QUADRE DE QUANTIES

PROCEDIMENT DE CONTRACTACIÓ	Tipus de contracte lliures - imports sense IVA (Valor estimat del contracte)		
	Obres	Serveis	Subministraments
Contracte menor (Disposició adicional cinquanta-quatrena de la LCSP)	< 40.000 €	< 15.000 €	< 15.000 €
Procediment obert simplificat sumari	40.000 € < 80.000 €	≥ 15.000 € < 35.000 €	≥ 15.000 € < 35.000 €
Procediment obert simplificat	40.000 € ≤ 2.000.000 €	≥ 15.000 € ≤ 100.000 €	15.000 ≤ 100.000 €
		Serveis i subministraments (Disposició adicional cinquanta-quatrena de la LCSP) 50.000€ < 100.000€	
Procediment obert	> 2.000.000 €	> 100.000 €	> 100.000 €
Procediment restringit	< 5.548.000 €	< 221.000 €	< 221.000 €
Dialeg competitiu			
Contractes de regulació harmonitzada	≥ 5.548.000 €	≥ 221.000 € o ≥ 750.000 € (si són activitats de l'annex IV de la LCSP)	≥ 221.000 €
Procediment negociat sense publicitat	La Llei 9/2017, de 8 de novembre, de contractes de sector públic, per la qual es transposen a l'ordenament jurídic espanyol les directives del Parlament Europeu i del Consell 2014/23/UE i 2014/24/UE, de 26 de febrer de 2014 (LCSP), suprimeix el procediment negociat per raó de la quantia. Aquest procediment només es pot utilitzar en els casos indicats als articles 167 (amb anunci de licitació) i 168 (sense anunci de licitació) de la LCSP.		

PROCEDIMENT DE CONTRACTACIÓ	Tipus de contracte lliars - imports IVA inclòs (21%) (Valor estimat del contracte)		
	Obres	Serveis	Subministraments
Contracte menor (Disposició adicional cinquanta-quatrena de la LCSP)	< 48.400 €	< 18.150 €	< 18.150 €
Procediment obert simplificat sumari	48.400 € < 96.800 €	18.150 € < 42.350 €	18.150 € < 42.350 €
Procediment obert simplificat	48.400 € ≤ 420.000 €	18.150 € ≤ 121.000 €	18.150 € ≤ 121.000 €
		Serveis i subministraments (Disposició adicional cinquanta-quatrena de la LCSP) 60.500 € < 121.000 €	
Procediment obert	≥ 2.420.000 €	≥ 121.000 €	≥ 121.000 €
Procediment restringit	Fins a 6.713.080 €	Fins a 267.410 €	Fins a 267.410 €
Diàleg competitiu		≥ 267.410 €	
Contractes de regulació harmonitzada	≥ 6.713.80 €	≥ 907.500 € (si són activitats de l'annex IV de la LCSP)	≥ 267.410 €
Procediment negociat sense publicitat	La Llei 9/2017, de 8 de novembre, de contractes de sector públic, per la qual es transposen a l'ordenament jurídic espanyol les directives del Parlament Europeu i del Consell 2014/23/UE i 2014/24/UE, de 26 de febrer de 2014 (LCSP), suprimeix el procediment negociat per raó de la quantia. Aquest procediment només es pot utilitzar en els casos indicats als articles 167 (amb anunci de licitació) i 168 (sense anunci de licitació) de la LCSP.		

Annex 3: PROCEDIMENT OBERT SIMPLIFICAT / PROCEDIMENT OBERT SIMPLIFICAT SUMARI (QUADRE COMPARATIU DE QUANTIES)

ASPECTES	PROCEDIMENT OBERT SIMPLIFICAT	PROCEDIMENT OBERT SIMPLIFICAT SUMARI
Quanties	Obres: valor estimat igual o inferior a 2.000.000 d'euros.	Obres: valor estimat inferior a 80.000 euros.
Quanties	Subministraments i Serveis: valor estimat igual o inferior a 100.000 euros.	Subministraments i Serveis: valor estimat inferior a 35.000 euros.
criteris dependents de judici de valor	Sí, tot i que amb caràcter general, no poden superar el 25% del total de la puntuació. En els contractes que tinguin per objecte presentacions de caràcter intel·lectual, no podran superar el 45% del total de la puntuació.	No
Terminis mínims de presentació de les ofertes (des de l'endemà de la publicació al Perfil de contractant)	Contractes de subministraments i serveis: 15 dies Contractes d'obra: 20 dies	Regla general: 10 dies hàbils Compres corrents de bens disponibles en el mercat: 5 dies hàbils
Especialitats relatives a l'acreditació de l'aptitud dels licitadors	S'examinarà l'acreditació de capacitat per contractar, de la solvència econòmica i financera i tècnica o professional, a través del ROLECE. Data obligatòria d'inscripció per part dels licitadors: dia 09/09/2018.	S'examinarà l'acreditació de capacitat per contractar, de la solvència econòmica i financera i tècnica o professional, a través del ROLECE. Data obligatòria d'inscripció per part dels licitadors: dia 09/09/2018.
Especialitats de formalització del contracte	No s'aplica la formalització mitjançant contracte amb garantia definitiva.	Es pot realitzar mitjançant signatura d'acceptació del contractista de la resolució d'adjudicació.



Especialitats relatives a les garanties	No requereix garantia provisional.	No requereix garantia provisional. No requereix garantia definitiva.
---	------------------------------------	---

Annex 4: TERMINIS MÍNIMS DE PRESENTACIÓ DE PROPOSICIONS EN PROCEDIMENTS OBERTS (art. 156 i 159)

Harmonitzats	<p>35 dies: obres i serveis i subministraments</p> <p>35 dies: concessió d'obres i concessió de serveis</p>
Harmonitzats amb ofertes per mitjans electrònics (es redueix el termini en 5 dies)	<p>30 dies: obres i serveis i subministraments</p> <p>25 dies: concessió d'obres i concessió de serveis</p>
Harmonitzats amb anunci d'informació prèvia (anunci publicat entre 35 dies i 12 mesos abans enviament DOUE)	<p>15 dies: obres i serveis i subministraments</p>
Harmonitzats tramitació urgent	
No harmonitzats	<p>26 dies: obres, concessions (obres o serveis)</p> <p>15 dies: serveis i subministraments</p>
No harmonitzats amb tramitació urgent (es redueix el termini anterior a la meitat)	<p>13 dies: obres, concessions (obres o serveis)</p> <p>8 dies: serveis i subministraments</p>
Simplificats (VEC)	<p>20 dies: obres, concessions (obres o serveis).</p> <p>15 dies: serveis i subministraments</p>
Obres: $\geq 2.000.000$ € Subministraments i serveis: 100.000 €	
Simplificats sumaris	<p>10 dies hàbils: obres i serveis i subministraments.</p> <p>5 dies hàbils: compres corrents de béns disponibles al mercat.</p>
VEC < 80.000 obres / 35.000 serveis i subministraments (excepte prestacions de caràcter intel·lectual)	

Annex 5: DURADA DELS CONTRACTES

TIPUS CONTRACTUAL	DURADA
Concessió d'obres públiques i de serveis	<p>5 anys o durada superior, si és necessari perquè el concessionari recuperi la inversió, però sense superar la vigència màxima de:</p> <ul style="list-style-type: none"> ✓ 40 anys si hi ha execució d'obres i explotació de serveis. ✓ 25 anys si hi ha concessió de serveis no relacionats amb la prestació de serveis sanitaris. ✓ 10 anys si hi ha concessió de serveis relacionats amb la prestació de serveis sanitaris.
Serveis i subministraments de tracte successiu	<p>5 anys (pròrrogues incloses) Excepcionalment superior quan sigui necessari recuperar les inversions i es compleixin els requisits establerts per l'excepció.</p>
Serveis de manteniment (amb la compra del bé a mantenir)	<p>Quan hi hagi exclusivitat: durada de la vida útil del contracte.</p>
Serveis a les persones	<p>5 anys Superior a 5 anys quan hi hagi usuaris en qui el canvi de prestador pugui repercutir negativament per a la continuïtat del seu tractament.</p>

Annex 6: MESURES EN RELACIÓ AMB ELS TREBALLADORS DE LES EMPRESES DELS SERVEIS CONTRACTADES PER L'ADMINISTRACIÓ

La disposició addicional primera del Reial decret llei 20/2012, de 13 de juliol, de mesures per garantir l'estabilitat pressupostària i de foment de la competitivitat, estableix el següent:

«Els ens, organismes i entitats que formen part del sector públic d'acord amb l'article 3.1 del text refós de la Llei de contractes del sector públic, aprovat pel Reial decret legislatiu 3/2011, de 14 de novembre, han de dictar en els seus àmbits respectius de competències les instruccions pertinents per a l'execució correcta dels serveis externs que hagin contractat, de manera que quedi clarificada la relació entre els gestors de l'Administració i el personal de l'empresa contractada, i evitar, en tot cas, actes que es puguin considerar determinants per al reconeixement d'una relació laboral, sense perjudici de les facultats que la legislació de contractes del sector públic reconeix a l'òrgan de contractació quant a l'execució dels contractes.»

La Universitat de les Illes Balears preveu als plec de clàusules administratives particulars per a la contractació de serveis la relació que tindrà amb el personal de les empreses contractades en els termes següents:

«L'empresari restarà obligat, respecte al personal que contracti per a la prestació del servei objecte d'aquest contracte, al compliment de les disposicions vigents en matèria de legislació laboral, social i de prevenció de riscos laborals, com també de les que es promulguin durant l'execució del contracte.»

«El treball es realitzarà amb el personal adequadament qualificat. Aniran a càrrec de l'adjudicatari les obligacions laborals que determini la legislació vigent en cada moment en matèria de salaris, Seguretat Social, mutualisme laboral, formació i prevenció de riscos laborals. L'incompliment d'aquestes obligacions facultarà la Universitat per resoldre el contracte.»

«Si l'adjudicatari substitueix en el servei un altre contractista, s'obliga, respecte del personal d'aquest, a les disposicions vigents en matèria laboral. Són aplicables subsidiàriament les previsions de l'article 44 de l'Estatut dels treballadors. La Universitat no es farà càrrec, en cap moment, del personal de l'empresa amb la qual ha acabat la relació contractual.»



«Quan finalitzi el contracte, no podrà produir-se en cap cas la consolidació de les persones que hagin realitzat els treballs objecte del contracte com a personal de la Universitat».

Per la qual cosa, i en compliment del que estableix la disposició addicional primera del Reial decret llei 20/2012, de 13 de juliol, de mesures per garantir l'estabilitat pressupostària i de foment de la competitivitat, les instruccions dictades pels òrgans de la Universitat, en relació amb el servei contractat, es dirigeixen, exclusivament, al representant de l'empresa que l'empresa designi a l'efecte, i és aquest el responsable del seu compliment.



INSTRUCCIÓ DE GERÈNCIA

Instrucció número	GER 03/2018
Data	10/12/2018
Àrea del Servei de Patrimoni, Contractació, Infraestructura i Unitat Tècnica	Gestió econòmica
Objecte	Establir el procés per tramitar comandes de material d'oficina, segons l'Acord marc adjudicat per la Central de Contractació de la CAIB (exp. 02/2016) i el conveni d'adhesió signat entre la CAIB i la Universitat de les Illes Balears el dia 17 de setembre de 2018.
Destinatari/s	Directors de departament, personal docent i investigador, caps de servei, directors de servei, directors d'oficina de gestió, administradors de centre i responsables del tràmit de documents comptables.

La instrucció de la Secretaria de la Central de Contractació de la CAIB ha estat adaptada al funcionament habitual de la UIB per adquirir material d'oficina.

Objecte de l'Acord marc (AM)

Homologació del subministrament de material d'oficina.

Vigència de l'AM

Des del 18 de setembre de 2018 al 28 de juny de 2020.

Empreses homologades

○ Lot 1. Mallorca

- Distributions Universal Mallorca, SL
- Distribuïdora Rotger, SL
- Lyreco España, SA

○ Lot 2. Menorca

- Distribuïdora Rotger, SL
- Lyreco España, SA

○ Lot 3. Eivissa i Formentera

- Carlin Ibiza y Formentera, SA
- Distribuïdora Rotger, SL
- Lyreco España, SA

Responsable de l'Acord marc

La persona responsable de l'Acord marc a la UIB i interlocutora amb les empreses homologades per fer les comandes és Nativitat Sanz, del Servei de Patrimoni, Contractació, Infraestructura i Unitat Tècnica (SPCLiUT).

- E-mail: patrimoni.materialoficina@uib.es
- Extensió: 3097

De quina manera s'han de fer les comandes?

A través dels **fulls automatitzats de comanda** (vegeu l'annex).

Aquests fulls són l'instrument electrònic que els responsables de cada edifici han d'emplenar i en les quals han d'indicar les necessitats de material d'oficina. Posteriorment, el full automatitzat l'han d'enviar a l'adreça <patrimoni.materialoficina@uib.es> per tramitar la comanda a través de la persona responsable de l'Acord marc a la UIB.

Aquest full (en format Excel) conté la informació bàsica dels catàlegs de subministrament de material d'oficina de cada empresa adjudicatària. Hi ha un full automatitzat per a cada un dels lots que conformen l'Acord marc.

Qui pot fer les comandes?

Cada centre ha de comptar amb una o dues persones encarregades de dur a terme la gestió ordinària dels subministraments de material d'oficina del seu edifici. Correspon a aquesta/es persona/es:

- Enviar mensualment, si escau, a <patrimoni.materialoficina@uib.es> les peticions de material d'oficina mitjançant els fulls automatitzats.
- Signar i datar els documents justificatius de recepció del material (albarans).
- Comprovar la qualitat, quantitat i correspondència dels articles lliurats, etc.
- Fer arribar per escrit a la responsable de l'Acord marc a la UIB les incidències que s'hagin pogut produir, si escau, després de cada comanda.

Les comandes es tramitaran des del SPCliUT, el qual revisarà els fulls automatitzats de petició de material i, en cas de conformitat, els gestionarà, signarà i enviarà **als proveïdors homologats, moment en el qual es formalitzarà la comanda**.

El material arribarà al centre directament?

Sí. Cada centre és responsable de comprovar el material que ha comanat i rebut.

Import mínim de les comandes

Les comandes es formalitzaran preferentment cada mes o amb una periodicitat superior i han de ser per un **import mínim de 30 euros (IVA exclòs)**, llevat que s'hagi de formalitzar una comanda extraordinària, cosa que s'haurà de justificar a l'apartat corresponent del full automatitzat que ha d'emplenar el centre.

Què podem fer si necessitam material i encara no ha transcorregut el mes des de la darrera comanda?

Hem d'intentar planificar les compres al màxim possible.

Les comandes es duran a terme preferentment amb una periodicitat mensual (o superior), segons les necessitats de cada centre, i els darrers cinc dies laborables del mes.

No obstant això, serà possible de tramitar material de manera puntual i excepcional per raons d'urgència o per qualsevol altra raó degudament justificada al full de comanda.



Un cop hagi arribat el material d'oficina al centre de manera conforme, de quina manera s'han de tramitar les despeses?

Els serveis administratius dels centres han de tramitar la despesa de les seves comandes mitjançant un ADOP, del qual han d'emplenar el camp corresponent de CTB per a **acords marc** amb la referència: **CC 02/2016 AM**.

La facturació serà, si escau, mensual, i és imprescindible, també, que totes les factures presentades pel contractista continguin la referència següent:

«Aquesta factura correspon a una comanda derivada de l'Acord marc per a la contractació centralitzada del subministrament de material d'oficina (exp. CC 02/2016 AM)».

S'estableix un termini de garantia dels materials de tres mesos des de la data del lliurament del subministrament.

En cas que els responsables de fer les comandes de material d'oficina vulguin fer l'encàrrec a una empresa no homologada, ho hauran de fer mitjançant la sol·licitud d'UIBdigital de contractes menors, per garantir el compliment de les exigències previstes a l'article 118 i la disposició addicional 54a de la Llei 9/2017, de 8 de novembre, de contractes del sector públic, i d'acord amb la instrucció de Gerència GER01.2 de 4 de juliol de 2018, sobre el nou procés per tramitar contractes menors d'obres, subministraments i serveis.

Per a més informació, podeu consultar l'Acord marc a l'adreça següent: <https://seu.uib.cat/perfil/Acords-Marc/Contractes-CAIB/>.

Per a qualsevol aclariment i/o suggeriment sobre aquest nou procés de tramitació de comandes de material d'oficina, us podeu adreçar a Andreu Alcover (ext. 2998) o a Nativitat Sanz (ext. 3097).

Palma, 10 de desembre de 2018

La Gerent,

Antònia Fullana

ANNEX

PROTOCOL D'UTILITZACIÓ DEL FULL AUTOMATITZAT DE COMANDES

[Full de comanda de material Lot 1](#)

[Full de comanda de material Lot 2](#)

[Full de comanda de material Lot 3](#)

Cada full automatitzat està conformat per tres apartats (pestanyes) principals:

1. Catàleg
2. Descomptes
3. Full de comanda

1. CATÀLEG

A cada full automatitzat hi podreu trobar un primer apartat, denominat «1. Catàleg», que està conformat per diverses pestanyes (indicades amb el número 1 seguit de la denominació específica), que representen les distintes categories dels articles que conformen el catàleg homologat. A cada categoria (pestanya) es troben les llistes dels productes que les conformen, així com el format de venda (format unitari o paquets de les unitats que s'especifiquen).

A la fila corresponent a cadascun d'aquests productes s'inclouen fins a tres columnes que fan referència als articles equivalents oferts per les empreses adjudicatàries.

En cas que algun dels articles del catàleg consti com a anul·lat (en color negre), no es podrà adquirir a aquesta empresa, ja que es tracta d'articles que no han estat objecte de valoració en el procediment de licitació de l'Acord marc, perquè incomplien les condicions econòmiques o tècniques.

Cadascun dels articles oferts inclou diverses caselles:

- Preu del producte (IVA exclòs).
- Marca, model i la indicació, si escau, que es tracta d'un producte ecològic.
- Casella per indicar el nombre d'unitats que es volen comanar (del producte unitari o del paquet corresponent).

— Casella on es calcula automàticament l'import de les unitats sol·licitades.

Així, els responsables d'emplenar els fulls automatitzats disposaran de tres opcions diferents (una per cada empresa adjudicatària), ja que en una mateixa categoria hi poden haver fins a tres productes diferenciats per raó de preu, marca, model o fabricant.

L'import mínim de la comanda per cada empresa és de 30 euros.

Per exemple:

Seria correcta una comanda en què es trien productes de l'empresa 1 per valor de 200 euros; de l'empresa 2 per valor de 40 euros, i en què no es tria cap producte de l'empresa 3.

En canvi, si en una comanda es trien productes de l'empresa 1 per valor de 500 euros; de l'empresa 2 per valor de 60 euros; i de l'empresa 3 per valor de 20 euros, la comanda a l'empresa 3 no s'ajusta a l'import mínim, circumstància que s'hauria de justificar a l'apartat corresponent del full de comanda.

En resum, no suposa cap problema no fer comanda a una o més empreses en el període d'un mes, però, si es fa una comanda a una empresa per valor inferior a 30 euros, aquesta circumstància s'haurà de justificar a l'apartat corresponent.

2. DESCOMPTE APLICABLES

Una vegada que hàgiu feta la tria de productes de cada empresa, podeu mirar la pestanya «2. Descomptes aplicables» i veureu que surt automàticament l'import total dels productes que heu triat de cada empresa adjudicatària a les pestanyes anteriors, com també el descompte que pertorqui segons el volum de la comanda feta a cada empresa.

3. FULL DE COMANDA

Finalment, a partir de les dades obtingudes dels apartats 1 i 2 anteriors, el full automatitzat genera la pestanya «3. Comanda» per a cadascuna de les empreses a les quals es demanin articles. En aquests fulls de comanda quedaran reflectits:

— La llista de productes seleccionats (amb especificació del preu i de les unitats que s'han d'adquirir).

- Per a cadascun dels productes seleccionats, s'incorpora una nova casella que haureu d'emplenar, si s'escau, denominada «Observacions». Aquesta casella únicament l'haureu d'emplenar quan l'article que demaneu hagi de ser d'una mida, un color o una altra variant específica diferent de les previstes per a un producte determinat (per exemple, assenyalar que de les cinquanta unitats de l'article número 28. Bolígraf hexagonal de traçada d'1 mm. Diversos colors, en voleu vint unitats de color blau; vint, de color negre, i deu de color vermell). Les variants han d'estar previstes al catàleg de productes homologats.
- L'import brut de la comanda.
- El percentatge de descompte aplicable.
- L'aplicació de l'IVA.
- L'import final de la comanda (import net).
- Casella per poder incloure la justificació d'una comanda extraordinària en cas que hàgiu de fer una comanda per un import inferior a 30 euros o en cas que, per raons d'urgència o qualsevol altra degudament justificada, hàgiu de fer una comanda extraordinària fora del termini mensual establert.
- Apartat en el qual haureu d'incloure les dades següents relatives a l'òrgan de contractació que duu a terme la comanda:

3.1. Identificació de l'òrgan de contractació

- Identificació de l'organisme: Universitat de les Illes Balears.
- Adreça: Cra. de Valldemossa, km 7.5. 07122 Palma (Illes Balears).
- NIF: Q0718001A.
- Telèfon: Telèfon de la persona responsable
- Codis DIR per a la factura: els codis de cada centre.
- Identificació i dades de contacte de la persona responsable de la gestió de les comandes formalitzades (signades) (persona responsable del SPCI i UT).

3.2. Lloc de lliurament de la comanda

- Adreça i persona responsable de rebre la comanda.
- Població.
- Termini de lliurament: surt de manera automàtica d'acord amb els terminis establerts a l'adjudicació.

3.3. Dades de contacte de l'empresa adjudicatària

Aquest apartat correspon a les dades de contacte de l'empresa adjudicatària, i s'hi indiquen les dades i la persona de contacte designada per l'empresa adjudicatària a la qual s'enviarà la comanda.



3.4. Data i firma de la persona responsable

El darrer apartat és un quadre per posar-hi la data i la firma de la persona responsable de la gestió de la comanda. En aquest cas, serà la persona responsable de l'Acord marc a la UIB i interlocutora amb les empreses homologades, és a dir, Nativitat Sanz, del Servei de Patrimoni, Contractació, Infraestructura i UT.

Una vegada que s'hagi emplenat i generat el full automatitzat de comanda, i per acabar-la i fer-la arribar a l'empresa o les empreses homologades, aquest full s'ha d'enviar al Servei de Patrimoni, Contractació, Infraestructura i UT, a [<patrimoni.materialoficina@uib.es>](mailto:patrimoni.materialoficina@uib.es). Totes les comandes s'enviaran a les empreses homologades d'aquest Acord marc de manera centralitzada des del SPCI i UT.

Els centres de la UIB hauran de trametre dues còpies idèntiques de la pestanya «3. Comanda» del full automatitzat de comandes: una de les còpies en format Excel sense signar (la que es genera automàticament) i l'altra en format Pdf degudament signada per la persona responsable de dur a terme la gestió ordinària dels subministraments de material d'oficina de cada edifici. **Aquest correu electrònic també ha d'incloure la informació sobre les analítiques a les quals s'ha de carregar la despesa de cada comanda. Així, és convenient que es faci una comanda per a cada analítica, sempre superior a 30 euros (IVA exclòs).**



INSTRUCCIÓ DE GERÈNCIA

Instrucció número	GER 04/2018
Data	10/12/2018
Àrea del Servei de Patrimoni, Contractació, Infraestructura i Unitat Tècnica	Gestió econòmica
Objecte	Establir el procés per tramitar comandes de serveis d'agències de viatges per gestionar els desplaçaments i estades de les persones que viatgen a càrrec de la Universitat de les Illes Balears, segons l'Acord marc 20/2018.
Destinatari/s	Directors de departament, personal docent i investigador, caps de servei, directors de servei, directors d'oficines de gestió, administradors de centre i responsables del tràmit de documents comptables.

Objecte de l'Acord marc (AM)

Serveis d'agència de viatges per a la Universitat de les Illes Balears.

Vigència de l'AM

La vigència serà des de l'1 de gener de 2019 fins al 31 de desembre de 2021. L'Acord marc es pot prorrogar dos anys, és a dir, fins al 31 de desembre de 2023.

Empreses homologades

- **Lot 1. Gestió dels viatges aeris i marítims entre illes, qualsevol tipus de transport dins les Illes Balears, incloent-hi el lloguer de cotxes, i allotjaments a les Illes Balears**
 - Globalia Corporate Travel, SLU
 - Avoris Retail Division, SL
 - Viajes El Corte Inglés, SA



- **Lot 2. Gestió dels viatges aeris i marítims nacionals o de les Illes Balears a qualsevol punt de la Península, qualsevol tipus de transport a la Península, incloent-hi el lloguer de cotxes, i allotjaments a la Península**
 - Globalia Corporate Travel, SLU
 - Avoris Retail Division, SL
 - Viajes El Corte Inglés, SA
- **Lot 3. Gestió dels viatges aeris i marítims a l'estranger, qualsevol tipus de transport a l'estranger, incloent-hi el lloguer de cotxes, i allotjaments a l'estranger**
 - Globalia Corporate Travel, SLU
 - Avoris Retail Division, SL
 - Viajes El Corte Inglés, SA
- **Lot 4. Lloguer d'autocars per a sortides a les Illes Balears**
 - Globalia Corporate Travel, SL

Dades de contacte, adreça i horari de les empreses homologades

Globalia Corporate Travel, SLU

C/ d'Eusebi Estada, 60
07004 Palma
Telèfon de la centraleta: 971 76 20 88
Fax: 971 75 32 49
E-mail: O33@globaliact.com

Persona de contacte:

- Estefania Duran Fuentes
Telèfon: 677 88 68 14

E-mail: estefania.duran@globaliact.com

Horari:

De dilluns a divendres, de 8 a 19 hores i dissabtes de 9 a 13.30 hores.
Fora de l'horari d'oficina en casos d'emergència:
De dilluns a divendres, de 18.30 a 9.30 hores i 24 hores els dies festius i caps de setmana.



Avoris Retail Division, SL

C/ del General Riera, 44
07003 Palma
Telèfon: 971 75 02 90

Persones de contacte:

- Cristina Gómez Picón
- Tòfol Moranta

E-mail: btcpmi@bcdtravel.es

Director: Damià Sastre

E-mail: d.sastre@bcdtravel.es

Horari:

De dilluns a divendres de 9 a 19 hores i dissabtes les 24 hores (en casos d'urgència)

Servei d'emergència: 24 hores, 365 dies

Telèfons per a emergències:

Dins Espanya: 902 99 53 65

Des de fora d'Espanya: 971 07 05 51

Viajes El Corte Inglés, SA

Avinguda del Comte de Sallent, 23, 2n
07003 Palma
Telèfon: 971 72 30 28
E-mail: palmaempresas@viajeseci.es

Persona de contacte:

- Toni Ferrer Oliver
Telèfon: 648 29 78 63



Horari:

De dilluns a divendres de 8.30 a 19 hores i dissabtes de 9 a 13.30 hores.

Fora de l'horari d'oficina en casos d'emergència:

De dilluns a divendres: de 18 a 9 hores, i 24 hores els dies festius i caps de setmana.

Telèfons d'emergències: 912 18 39 26 i 900 81 80 85 (gratuït)

Qui pot fer les comandes?

Totes les persones responsables d'analítiques del pressupost de la Universitat o persones autoritzades.

En qualsevol moment, l'empresa homologada pot requerir algun document o carnet que acrediti com a membre de la comunitat universitària.

Com s'han de fer les comandes?

Cada comanda es considerarà un contracte basat i no requerirà licitació posterior.

Les comandes es faran:

- a) Mitjançant correu electrònic
- b) Mitjançant telèfon
- c) A través de les plantilles facilitades per les agències homologades:
 - Globalia Corporate Travel, SLU
 - Avoris Retail Division, SL
 - Viajes El Corte Inglés, SA

Les plantilles es poden emplenar des del web de la UIB en format electrònic i amb les credencials necessàries per identificar el responsable del centre gestor habilitat de la UIB per a aquest efecte.

Procediment per fer les comandes dels serveis corresponents als lots 1, 2 i 3

Lot 1 (Gestió de viatges entre les illes Balears)

Lot 2 (Gestió de viatges nacionals o de les illes Balears a qualsevol lloc de la Península)

Lot 3 (Gestió de viatges a l'estranger)

Si la despesa és inferior a 500 euros (IVA exclòs), es podrà triar alguna de les empreses homologades per a cada lot, i la justificació de per què s'ha triat s'ha de fer a la descripció de l'ADOP o amb un escrit adjunt.

Si la despesa és superior a 500 euros (IVA exclòs), se n'ha de sol·licitar el pressupost a les tres empreses homologades per a cada lot.

En aquests casos, s'han de tenir en compte les condicions tècniques i econòmiques ofertes per les empreses, així com la seva millor correspondència amb les característiques dels serveis que es requereixin. L'elecció d'una empresa quedarà sempre motivada a l'expedient econòmic.

Procediment per fer les comandes dels serveis corresponents al lot 4 (lloguer d'autocars per a sortides a les Illes Balears)

En el cas del lot 4, la comanda es pot fer directament a l'empresa homologada.

No es poden incloure a la proposta del servei feta pel centre gestor condicions o prestacions no incloses a l'Acord marc ni a l'oferta dels adjudicataris.

Modificació de les comandes

En cas que les necessitats reals siguin superiors a les estimades inicialment, la comanda es podrà modificar de manera justificada.

Les empreses homologades es comprometen a no cobrar cap import per modificacions o cancel·lacions.

Tramitació comptable de la despesa

Una vegada que s'hagi fet el servei, el centre gestor tramitarà les despeses mitjançant un ADOP, en el qual s'haurà d'emplenar el camp corresponent de CTB per a acords marc amb la referència: **AM 20/18**.

La tramitació de la despesa mitjançant AD i OP serà excepcional i requerirà l'autorització de la Gerència.



Normes relatives al procediment de gestió i tramitació dels serveis:

Sens perjudici del procediment de gestió de facturació implantat per l'empresa adjudicatària i prèvia aprovació de la Universitat de les Illes Balears, s'observaran les normes següents en relació amb la gestió i tramitació dels serveis:

- El peticionari indicarà l'analítica o les analítiques a càrrec de la qual o de les quals es finançarà la despesa.
- Quan el Rectorat, centre, departament o unitat organitzi una activitat (tesis, concursos, etc.) i disposi de la relació d'assistents, l'haurà de remetre, al més aviat possible, a l'agència, amb l'objecte de facilitar-ne la identificació.
- La sol·licitud del servei la pot fer, prèvia justificació, directament a l'adjudicatari, en nom propi o aliè, qualsevol membre del personal autoritzat de la Universitat de les Illes Balears.

Tota persona que faci ús de la reserva a un preu concertat a través de l'agència, pot ser requerida per aportar algun document o carnet que l'acrediti com a membre de la comunitat universitària o com a visitant de la Universitat de les Illes Balears. Aquest document també el pot demanar l'hotel en què s'allotgi.

- Excepte si el servei supera la quantia de 500 euros (IVA exclòs), la sol·licitud no requerirà més formalització que la justificació de la conveniència d'elecció de l'agència triada.
- L'agència de viatges ha de facilitar la documentació del viatge al lloc i a la persona determinada en el moment de fer la reserva en el termini màxim de dos dies des del seu requeriment, i, en tot cas, amb una antelació prudencial i suficient a l'inici del viatge.
- L'agència de viatges durà un control estadístic de totes les operacions que faci i estarà obligada a presentar trimestralment a la UIB aquesta informació quan li ho demani.

L'informe trimestral del servei detallarà especialment el nombre de reserves i pernoctacions encarregades a cada hotel, el tipus de serveis prestats, l'estadística de mitjans de transport o qualsevol altra dada que sigui d'utilitat a la UIB per



conèixer l'evolució de la gestió del contracte. Aquest informe serà remès al Servei de Patrimoni, Contractació, Infraestructura i Unitat Tècnica.

- En casos excepcionals, quan la Universitat de les Illes Balears li ho demani, l'agència de viatges haurà d'emetre les factures electròniques amb caràcter d'urgència.

Si qualsevol membre de la comunitat universitària vol encarregar un viatge a una empresa no homologada, ho ha de fer mitjançant la sol·licitud d'UIBdigital de contractes menors, per garantir el compliment de les exigències previstes a l'article 118 i a la disposició addicional 54a de la Llei 9/2017, de 8 de novembre, de contractes del sector públic, i d'acord amb la instrucció de Gerència GER01.2 de 4 de juliol de 2018, sobre el nou procés per tramitar contractes menors d'obres, subministraments i serveis.

Per a més informació, podeu consultar l'Acord marc a l'adreça següent: [<https://seu.uib.cat/perfil/Acords-Marc/Contractes-UIB/>](https://seu.uib.cat/perfil/Acords-Marc/Contractes-UIB/).

Per a qualsevol aclariment i/o suggeriment sobre aquest nou procés de tramitació de comandes de serveis d'agències de viatge, us podeu adreçar a Andreu Alcover (ext. 2998) o a Nativitat Sanz (ext. 3097).

Palma, 10 de desembre de 2018

La Gerent,

Antònia Fullana

*ACORD RATIFICATIU del dia 19 de
desembre de 2018 pel qual s'aprova el
Projecte de Pressupost de la Universitat
de les Illes Balears per a l'any 2019 per un
total de 110.243.070,84 euros.*

D'acord amb el que preveuen els articles 128 i 155 dels Estatuts de la Universitat, el Consell Social, a la sessió plenària del dia d'avui, amb les competències que li atribueix l'article 14 de la LOU, ratifica íntegrament l'Acord normatiu 12960/2018, de 19 de desembre, pel qual s'aprova el Projecte de Pressupost de la Universitat de les Illes Balears per a l'any 2019 per un total de 110.243.070,84 euros, i queda assabentat de l'estat de consolidació per a l'exercici de 2019 del pressupost propi de la UIB, el de la FUEIB i el de l'AQUIB, per un import de 117.233.604,93 euros.

Us ho comunic perquè en prengueu coneixement i tingui els efectes que corresponguin.

Palma, 19 de desembre de 2018

La presidenta del Consell Social,

Francesca Mas

Magfc. Sr. Rector de la Universitat de les Illes Balears.

Pressupost de despeses 2019

Classificació econòmica

	Subconcepte	Concepte	Article	Capítol
CAP. 1. DESPESES DE PERSONAL				
Art. 10. Alts càrrecs			318.443,02	
100	Retribucions bàsiques		318.443,02	
	00. Retribucions bàsiques	195.985,72		
	01. Altres remuneracions	122.457,30		
Art. 12. Funcionaris			43.503.790,97	
120	Retribucions bàsiques		17.753.919,64	
	00. Sous grup A1	8.888.855,54		
	01. Sous grup A2	1.193.078,62		
	02. Sous grup C1	2.424.092,44		
	03. Sous grup C2	1.568.130,02		
	04. Sous grup E	15.773,48		
	05. Triennis	3.663.989,54		
121	Retribucions complementàries		25.749.871,33	
	00. Complement de destinació	9.670.978,18		
	01. Complement específic	10.802.728,66		
	02. Indemnització per residència	993.888,09		
	03. C. per. fons ad. CPT/CP	2.471.117,32		
	19. Carrera i desenvolupament professional	1.811.159,08		
Art. 13. Laborals			14.412.620,46	
130	Laborals fixos		30.663,11	
	00. Retribucions bàsiques	24.832,32		
	01. Complementàries dels laborals fixos	5.830,79		
131	Laborals contractats		14.381.957,35	
	00. Laborals contractats (PAS)	0,00		
	01. Laborals contractats (PDI)	14.381.957,35		
Art. 15. Incentius de rendiment			5.918.189,69	
150	Productivitat		5.892.268,33	
	00. Recerca dels docents	2.988.627,31		
	01. Productivitat compensada del PAS	2.903.641,02		
151	Gratificacions		25.921,36	
	00. Gratificacions al PAS	25.921,36		
Art. 16. Quotes, prestacions i despeses socials a càrrec de l'empresa			9.292.043,43	
160	Quotes socials		9.154.987,80	
	00. Seguretat Social	9.154.987,80		
162	Despeses socials del personal de la UIB		137.055,63	
	00. Formació i reciclatge. PAS i PDI	56.846,88		
	05. Fons social UIB	80.208,75		
TOTAL CAPÍTOL 1				73.445.087,57

CAP. 2. DESPESES EN BÉNS CORRENTS I DE SERVEIS				
Art. 20. Arrendaments			95.500,00	
200	Terrenys i béns naturals			
202	Edificis i altres construccions		33.500,00	
203	Maquinària, instal·lacions i utilitatge		49.000,00	
205	Mobiliari i estris		5.000,00	
206	Equipament per a processament de la informació		8.000,00	
Art. 21. Reparació, manteniment i conservació			1.810.265,19	
210	Infraestructura i béns naturals		101.040,00	
212	Edificis i altres construccions		651.865,98	
213	Maquinària, instal·lacions i utilitatge		287.945,86	
214	Elements de transport		69.020,00	
215	Mobiliari i estris		115.091,00	
216	Equipament per a processament de la informació		585.302,35	
Art. 22. Material, subministraments i altres			9.070.318,36	
220	Material d'oficina		2.080.495,13	
	00. Ordinari no inventariable	345.704,88		
	01. Premsa, revistes, llibres i altres publicacions	347.773,69		
	02. Material informàtic no inventariable	327.449,24		
	03. Material inventariable	855.567,32		
	05. Fotocòpies	204.000,00		
221	Subministraments		2.683.752,99	
	00. Energia elèctrica	1.565.000,00		
	01. Aigua	335.000,00		
	02. Gas	29.000,00		
	03. Combustibles	141.030,00		
	04. Vestuari	57.419,63		
	05. Material esportiu	11.000,00		
	06. Material de laboratori	409.347,10		
	10. Altres subministraments	135.956,26		
222	Comunicacions		685.840,01	
	00. Telefòniques	522.339,94		
	01. Postals	75.567,12		
	02. Telegràfiques	19.500,00		
	03. Tèlex i telefax	1.000,00		
	04. Informàtiques	67.432,95		
223	Transports		111.055,00	

224	Primes d'assegurances		132.697,00	
226	Despeses diverses		1.101.457,55	
	00. Cànon	45.520,11		
	01. Atencions protocol·làries i de representació	93.190,57		
	02. Publicitat i propaganda	150.253,96		
	03. Jurídiques, contencioses	71.000,00		
	06. Reunions i conferències	315.855,69		
	07. Publicacions	186.898,59		
	08. Impresos de matrícula i horaris	161.192,00		
	10. Altres	77.546,63		
227	Treballs realitzats per altres empreses		2.275.020,68	
	00. Neteja i condícia	1.355.373,18		
	01. Seguretat	549.600,10		
	02. Valoracions i peritatges	7.000,00		
	03. Postals	72.030,00		
	05. Processos electorals	5.000,00		
	06. Estudis i treballs tècnics	207.993,28		
	07. Altres	78.024,12		
	Art. 23. Indemnitzacions per raó del servei			945.099,60
230	Dietes		346.726,66	
231	Locomoció		412.779,65	
233	Altres indemnitzacions		185.593,29	
	TOTAL CAPÍTOL 2			11.921.183,15

CAP. 3. DESPESES FINANCERES

	Art. 31. Préstecs en moneda nacional			173.151,50
310	Interessos		173.151,50	
	Art. 34. De dipòsits i fiances			34.100,00
341	Interessos de fiances		34.100,00	
	TOTAL CAPÍTOL 3			207.251,50

CAP. 4. TRANSFERÈNCIES CORRENTS

	Art. 48. A famílies i institucions			639.921,15
482	Beques externes per a l'alumnat		214.051,15	
	01. ERASMUS+	57.788,00		
	02 Altres	156.263,15		
483	Aportacions a associacions UIB		8.500,00	
	00. Associacions d'alumnes	4.500,00		
	01. Aportació a l'Associació Solidària UIB. Conveni Banc de Santan	4.000,00		
484	Ajuts per a l'alumnat		80.000,00	
	00. Mobilitat internacional de l'alumnat	30.000,00		
	10. Ajuts socials per a l'alumnat	50.000,00		
487	Alumnes col·laboradors		149.380,00	
	00. Col·laboradors generals	54.300,00		
	01. Col·laboradors tecnològics	77.080,00		
	02. Centre de Tecnologies de la Informació	18.000,00		
488	Ajuts als professors convidats		135.000,00	
489	Altres institucions		52.990,00	
	00. Altres institucions	40.000,00		
	01. AQUIB	12.990,00		
	Art. 49. A l'exterior			75.100,49
495	Cooperació al desenvolupament		65.100,49	
499	Altres institucions		10.000,00	
	00. Altres institucions	10.000,00		
	TOTAL CAPÍTOL 4			715.021,64

CAP. 5. FONDS DE CONTINGÈNCIA

	Art. 50. Fons de contingència			110.300,00
500	Fons de contingència		110.300,00	
	TOTAL CAPÍTOL 5			110.300,00

CAP. 6. INVERSIONS REALS					
Art. 62. Inversions noves associades al funcionament operatiu dels serveis					10.169.928,76
622	Equipament i construccions		8.204.928,76		
	00. Inversions en equipament i construccions	809.928,76			
	21. Software lliure	20.000,00			
	23. Software	105.000,00			
	28. Millora del campus	180.000,00			
	30. Inversions del Servei de Prevenció	30.000,00			
	34. Edifici Intedepartamental (FEDER)	6.900.000,00			
	99. Romanents específics	160.000,00			
623	Inversió en infraestructura científica		450.000,00		
	00. Infraestructura científica	200.000,00			
	99. Romanents específics	250.000,00			
626	Fons bibliogràfics		1.515.000,00		
	01. Revistes	1.380.000,00			
	09. Documentació	75.000,00			
	10. Altres	20.000,00			
	99. Romanents específics	40.000,00			
Art. 64. Inversions de caràcter immaterial					12.479.119,88
642	Cursos		118.245,28		
	00. Cursos d'estiu	18.000,00			
	11. SAC	25.122,64			
	12. UOM	20.000,00			
	30. Altres cursos	25.122,64			
	99. Romanents específics	30.000,00			
643	Consell Social		80.000,00		
644	Projectes de transferència		1.424.000,00		
	00. Contractes i convenis art. 83 LOU	800.000,00			
	20. Projectes d'emprenedoria	24.000,00			
	99. Romanents específics	600.000,00			
645	Investigació		5.410.000,00		
	00. Projectes de recerca. Personal	435.000,00			
	01. Projectes de recerca. Fungible	295.000,00			
	02. Projectes de recerca. Equipament i instal·lacions (inventariable)	435.000,00			
	03. Projectes de recerca. Viatges i estades de PDI	315.000,00			
	04. Projectes de recerca. Fungible (inventariable UIB)	355.000,00			
	05. Projectes de recerca. Altres	215.000,00			
	10. Ajuts a la recerca (UIB)	50.000,00			
	15. Altres ajuts a la recerca (overheads)	125.000,00			
	16. Overheads a investigadors	125.000,00			
	18. Contractes postdoctorals	100.000,00			
	20. Romanents específics	2.960.000,00			
646	Altres projectes d'inversió immaterial		4.362.264,25		
	00. Contractes predoctorals i d'investigació en pràctiques (FPI)	992.327,80			
	00. Contractes predoctorals i d'investigació en pràctiques (FPU)	544.251,51			
	00. Programes Ramón y Cajal, Juan de la Cierva i ocupabilitat jove	590.999,00			
	00. Programa de retenció de talent Ramón y Cajal (UIB)	45.000,00			
	00. Formació Transversal de Doctorat	18.000,00			
	00. Aportació DGUni IRIE	50.000,00			
	00. Modernització de PBAU	60.000,00			
	00. Càtedra Santander d'Innovació i Transferència (CSUIT)	60.000,00			
	00. Premis Santander. Estudiants de màster de la UIB	65.000,00			
	00. Beques Santander de mobilitat d'estudiants	65.000,00			
	00. Col·laboració tecnològica. Programa de tècnics. Conveni Santar	48.000,00			
	00. Projectes de la DG de Política Lingüística	60.000,00			
	10. Pla lingüístic	34.500,00			
	11. Pla d'orientació i transició a la Universitat (PORT-UIB)	49.808,00			
	12. Projectes de l'Oficina d'Universitat Saludable i Sostenible	55.165,00			
	13. Projectes SEQUA	25.000,00			
	00. Enquestes Avaluació Docent	12.000,00			
	17. PADU	9.876,54			
	18. Projectes d'innovació pedagògica	16.500,00			
	21. Projecte de comptabilitat analítica	35.000,00			
	23. Administració electrònica	40.000,00			
	24. Projectes d'internacionalització	10.000,00			
	25. Projectes de l'Oficina d'Igualtat	23.000,00			
	26. Projecte Integració de Dades i Indicadors -IDI UIB-	12.500,00			
	27. Conveni Medicina	150.000,00			
	28. Administració electrònica (FEDER)	301.000,00			
	50. Projectes de l'Oficina U. de Suport a Persones amb NEE	5.000,00			
	99. Romanents específics	984.336,40			
647	Campus Digital. Formació seus univ. de Menorca i d'Eivissa i Formenter.		1.019.610,35		
648	Promoció de les TIC en la docència. Conveni Santander		65.000,00		
TOTAL CAPÍTOL 6					22.649.048,64
CAP. 7. TRANSFERÈNCIES DE CAPITAL					
Art. 70. A l'Administració de l'Estat					
701	A l'Administració de l'Estat				
Art. 74. Societats, empreses públiques i fundacions públiques					18.714,00
741	Transferència de capital a EMAYA		18.714,00		
Art. 78. A famílies i institucions					50.000,00
781	Transferència de capital a la FUEIB		50.000,00		
Art. 79. A l'exterior					250.000,00
790	Transf. per a socis (coordinació UIB)		250.000,00		
TOTAL CAPÍTOL 7					318.714,00

CAP. 9. PASSIUS FINANCERS				
Art. 91. Amortització de préstecs				876.464,34
911	Amortització de préstecs		618.887,72	
	00. Avançaments reemborsables	190.272,03		
	01. INNOCAMPUS	428.615,69		
913	Amortització de préstecs		257.576,62	
	03. Amortització del préstec del Banc Santander	257.576,62		
TOTAL CAPÍTOL 9				876.464,34

TOTAL DESPESES				110.243.070,84
-----------------------	--	--	--	-----------------------

DISTRIBUCIÓ DEL CAPÍTOL 2 PER CENTRES DE DESPESA. Evolució 2017-2018-2019

Centre de despesa	2017	2018	2019
Accions de Docència i Qualitat	27.000,00	27.000,00	27.000,00
Ajuts a l'assistència a congressos i estades de treball	130.000,00	140.000,00	150.000,00
Assignatures en anglès	6.000,00	6.000,00	9.000,00
Campus Digital	105.995,02	105.995,02	165.995,02
Cas Jai	2.572,71	2.572,71	3.572,71
Centre de Tecnologies de la Informació	60.000,00	60.000,00	60.000,00
Ciència per a Tothom	10.000,00	10.000,00	10.000,00
Consell d'Estudiants	14.000,00	14.000,00	16.000,00
Consell Social	28.927,20	28.927,20	33.927,20
Conveni de Medicina (Departament i Deganat)	74.765,21	125.762,09	170.762,09
Deganats i centres (repartiment/criteris)	189.075,00	201.075,00	213.075,00
Delegat del Rector	1.600,00	1.600,00	
Departaments, Programa 541A	280.000,00	292.000,00	304.000,00
Departaments, Programa 422D	280.000,00	292.000,00	304.000,00
Doctorat	35.000,00	37.000,00	37.000,00
Edicions UIB	44.000,00	44.000,00	49.000,00
Edifici Anselm Turmeda	16.999,51	13.999,51	16.499,51
Edifici Antoni Maria Alcover i Sureda	8.000,00	8.000,00	9.500,00
Edifici dels S.Científicotècnics i instituts univ. de recerca	7.198,44	7.198,44	8.198,44
Edifici Gaspar Melchor de Jovellanos	14.959,58	14.959,58	16.459,58
Edifici Guillem Cifre de Colonya	18.359,48	21.359,48	21.359,48
Edifici Ramon Llull	12.239,65	12.239,65	13.239,65
Edifici Sa Riera	10.199,71	10.199,71	11.199,71
Edificis Mateu Orfila i G. Colom Casasnovas	31.959,09	31.959,09	31.959,09
Encàrrec de gestió de <i>Fundraising</i>	25.000,00	25.000,00	25.000,00
Encàrrec de gestió del DOIP	174.000,00	174.000,00	144.000,00
Encàrrec de gestió de l'OTRI	135.000,00	135.000,00	135.000,00
Exàmens en seus universitàries	3.000,00	3.000,00	3.000,00
Formació de PAS i PDI	8.750,00	8.750,00	8.750,00
Gerència	2.000,00	2.000,00	2.000,00
IAC3	3.000,00	3.000,00	3.000,00
IEHM	3.000,00	3.000,00	3.000,00
IFISC	3.000,00	3.000,00	3.000,00
Imatge institucional i comunicació	27.000,00	29.000,00	29.000,00
IMEDEA	3.000,00	3.000,00	3.000,00
INAGEA	3.000,00	3.000,00	3.000,00
Internacionalització i relacions internacionals	80.000,00	85.000,00	90.000,00
IRIE	3.000,00	3.000,00	3.000,00
IUNICS	3.000,00	3.000,00	3.000,00
Juntes personal/ Comitè d'Empresa	1.500,00	1.500,00	1.500,00
Lliga de debat universitari G9	20.000,00		
Manteniment de la Infraestructura TIC	70.000,00	70.000,00	135.000,00
Manteniment de la Infraestructura Videoconferències			55.000,00
Manteniment GREC			21.454,44
Manteniment integral del campus i despeses generals	6.356.388,22	6.418.388,22	6.558.388,22
Màsters oficials	35.000,00	35.000,00	40.000,00
Material científic i de laboratori	200.000,00	200.000,00	200.000,00
Oficina de Cooperació al Desenvolupament i Solidaritat	12.000,00	12.000,00	12.000,00
Oficina de la UOM			3.000,00
Oficina de Suport a la Docència		1.500,00	3.000,00
Oficina de Suport a la Recerca	10.000,00	12.000,00	12.000,00
Oficina d'Universitat Saludable i Sostenibilitat	3.000,00	3.000,00	3.000,00
Oficina per a la Igualtat d'Oportunitats entre Dones i Homes	3.000,00	3.000,00	3.000,00
Oficina U. de Suport a Persones amb Necessitats Específiques	4.500,00	4.500,00	4.500,00
Oficina Web	3.000,00	3.000,00	3.000,00
Pràctiques d'estudis de grau	275.000,00	290.000,00	300.000,00
Pràctiques d'estudis de màster		25.000,00	25.000,00
Pràctiques de Mestre	90.000,00	90.000,00	114.000,00
Projecció Cultural	25.000,00	30.000,00	32.500,00
Promoció de centres i docència	4.000,00	4.000,00	4.000,00
Rectorat	18.000,00	18.000,00	18.000,00
Relacions institucionals	16.000,00	19.000,00	19.000,00
Reversió del 5% a departaments	72.602,00	72.602,00	72.602,00
Romanents especials (exercici anterior)	1.817.913,08	1.802.913,08	1.500.000,00
SAC	59.000,00	63.500,00	63.500,00
Secretaria General	2.000,00	2.000,00	2.000,00
Secretariat Tècnic d'Accés a la Universitat	17.000,00	220.000,00	240.000,00
Seminaris i conferències	80.000,00	80.000,00	80.000,00
Servei de Biblioteca i Documentació	6.000,00	6.000,00	6.000,00
Servei de Previsió	22.000,00	22.000,00	22.000,00
Servei de Recursos Audiovisuals	12.500,00	15.000,00	15.000,00
Servei de Sistemes d'Informació Geogràfica i Teledetecció	3.000,00	3.000,00	3.000,00
Servei Lingüístic	25.000,00	25.000,00	25.000,00
Serveis Científicotècnics	50.000,00	55.000,00	55.000,00
Seu de Menorca	12.647,64	12.647,64	12.647,64
Seu d'Eivissa i Formentera	12.647,64	12.647,64	12.647,64
Seus universitàries	19.500,00	19.500,00	19.500,00
Sindicatura de Greuges	5.000,00	5.000,00	5.000,00
Software	45.000,00	45.000,00	55.000,00
Son Lledó	8.945,73	8.945,73	9.445,73
Vicerectorat d'Alumnes, Titulats i Ocupabilitat	1.600,00		
Vicerectorat de Campus, Cooperació i Universitat Saludable	1.600,00	1.600,00	1.600,00
Vicerectorat de Campus Digital i Transmèdia			1.600,00
Vicerectorat de Docència	1.600,00	1.600,00	1.600,00
Vicerectorat de Professorat		1.600,00	1.600,00
Vicerectorat de Professorat i Seus Universitàries	1.600,00		
Vicerectorat de Projecció Cultural i Universitat Oberta	1.600,00		
Vicerectorat de Projecció Cultural, Univ. Oberta i Seus Univ.		1.600,00	1.600,00
Vicerectorat de Títols i Teconologia	1.600,00	1.600,00	1.600,00
Vicerectorat d'Economia i Infraestructures	1.600,00	1.600,00	1.600,00
Vicerectorat d'Estudiants		1.600,00	1.600,00
Vicerectorat d'Innovació i Relacions Institucionals		1.600,00	1.600,00
Vicerectorat d'Innovació i Transferència	1.600,00		
Vicerectorat d'Investigació i Internacionalització		1.600,00	1.600,00
Vicerectorat d'Investigació i Postgrau	1.600,00		
TOTAL	11.316.144,91	11.715.641,79	11.921.183,15

ORIGEN-APLICACIÓ PRESSUPOST UIB 2019

OPERACIONS CORRENTS			
Taxes i altres ingressos	14.181.330,92	Despeses de personal	73.445.087,57
Transferència nominativa CAIB	70.302.838,50	Despeses en béns corrents i serveis	11.887.255,95
Conveni implantació estudis Medicina	1.904.420,92	Fons de contingència	110.300,00
Ingressos patrimonials	180.611,53	Transferències corrents	715.021,64
Altres transferències	1.284.591,08	Despeses financeres	207.251,50
Romanents especials	1.500.000,00	Consell Social	33.927,20
		SUPERÀVIT 1	2.954.949,09

OPERACIONS DE CAPITAL			
Inversió nominativa CAIB	2.275.000,00	Equipament i construcc.	8.044.928,76
Conveni CAIB Fons Estatutaris	500.000,00	Projectes d'inversió	3.560.927,85
Recerca i Innovació	190.000,00	Campus Digital. Formació Seus	1.019.610,35
CAIB. Contractes Predoctorals FPI	461.945,70	Inversió infraestructura científica	200.000,00
		Fons bibliogràfics	1.475.000,00
Admin. electrònica (FEDER)	144.000,00		
DÈFICIT 1	-10.729.521,26		

Fons recerca MINECO i MECD	3.165.632,61	Ajuts a la recerca	50.000,00
Transf. capital de l'exterior	950.000,00	Projectes d'Inversió	
		Projectes d'investigació	2.050.000,00
		Altres ajuts (<i>overheads</i>)	250.000,00
		Contractes postdoctorals	100.000,00
		Altres transferències	68.714,00
		Transf. a socis	250.000,00
		SUPERÀVIT 2	1.346.918,61

Ingressos FUE	215.556,58	SUPERÀVIT 3	215.556,58
---------------	------------	--------------------	-------------------

Contractes art. 83 LOU	1.000.000,00	Inversió imm. art. 83 LOU	824.000,00
		SUPERÀVIT 4	176.000,00

Drets matrícula altres cursos	62.806,60	Inversió imm. altres cursos	50.245,28
DÈFICIT 2	12.561,32		

ACTIUS FINANCERS			
Fons finalistes (rom. esp.)	11.924.336,40	Rom. esp. inversions	450.000,00
		Rom. esp. investigació	3.944.336,40
		Rom. esp. inversió imm.	630.000,00
		SUPERÀVIT 5	0,00

PASSIUS FINANCERS			
Avançament reemborsable CAIB per Interdepartamental		Amortització préstecs	876.464,34
DÈFICIT 3	-876.464,34		

TOTAL DÈFICIT	-11.593.424,28	TOTAL SUPERÀVIT	4.693.424,28
----------------------	-----------------------	------------------------	---------------------

TOTAL ORIGEN	110.243.070,84	TOTAL APLICACIÓ	110.243.070,84
---------------------	-----------------------	------------------------	-----------------------

Explicació dels continguts i notes explicatives dels conceptes pressupostaris

INGRESSOS

Capítol 3. Preus públics i altres ingressos

Article 31. Preus públics

En aquest article s'inclouen els ingressos que s'han de rebre per drets de matrícula als ensenyaments oficials, cursos organitzats pel SAC, d'altres cursos organitzats per la UIB, i altres preus públics aplicables en l'obertura d'expedients, certificats i expedició de títols.

Al pressupost per a 2019 es manté la subdivisió en el concepte drets de matrícula, ensenyament oficial, i s'ha classificat segons la procedència: primer i segon cicle, tercer cicle, grau, postgrau, centres adscrits, proves d'accés i les compensacions rebudes del Ministeri d'Educació i Formació Professional per beques i per compensar els descomptes per família nombrosa.

Article 32. Prestació de serveis

En aquest article s'inclouen els ingressos obtinguts com a contraprestació dels serveis prestats per la UIB i que no tenen la consideració de taxes o preus públics. S'hi inclouen tarifes de publicitat, lloguer d'espais, prestació de serveis i tots els ingressos derivats de contractes i convenis regulats a l'article 83 de la LOU.

Els ingressos de contractes i convenis article 83 de la LOU financen partides específiques de despesa.

Article 33. Venda de béns

Inclou els ingressos derivats de la venda de béns, com és ara publicacions pròpies.

Capítol 4. Transferències corrents

Les transferències corrents són recursos, condicionats o no, que rep la UIB sense contrapartida directa i que es destinen a finançar operacions corrents. Les transferències corrents es classifiquen segons la procedència en els articles següents.

Article 40. De l'Administració de l'Estat

En aquest article s'hi inclouen els ingressos referits als programes ERASMUS+ que realitza el Ministeri d'Educació i Formació Professional.

Article 45. De la comunitat autònoma

En aquest article s'hi inclou la transferència corrent nominativa de la comunitat autònoma de les Illes Balears, així com altres transferències que es fan des de diferents conselleries.

Article 46. De corporacions locals

En aquest article s'hi inclouen les quantitats transferides a la UIB per ajuntaments i consells insulars.

Article 47. D'empreses privades

En aquest article s'hi inclouen les quantitats transferides a la UIB per empreses privades.

Article 48. D'institucions sense finalitat de lucre i famílies

En aquest article s'hi inclouen les quantitats transferides a la UIB per institucions sense finalitat de lucre i famílies. Inclou també les transferències de les fundacions.

Article 49. De l'exterior

Les transferències corrents de l'exterior són les que es preveu rebre d'ens supranacionals, com la Unió Europea. S'hi inclouen els recursos que s'han de rebre per finançar els programes d'intercanvi d'estudiants.

Capítol 5. Ingressos patrimonials

Recull els ingressos procedents de rendes de la propietat o patrimoni de la UIB, com també els derivats d'activitats realitzades en règim de dret privat.

Article 52. Interessos de dipòsits

Aquest article inclou els ingressos que rep la UIB en concepte d'interessos de comptes corrents i altres dipòsits que té en bancs i institucions financeres.

Article 55. Productes de concessions

Recull els ingressos que percep la UIB en concepte de concessions administratives de bars i cafeteries, copisteries i altres.

Capítol 7. Transferències de capital

Les transferències de capital són recursos, condicionats o no, que rep la UIB sense contrapartida directa i que es destinen a finançar operacions de capital. Les transferències de capital es classifiquen segons la procedència en els articles següents.

Article 70. De l'Administració de l'Estat

Aquest article inclou les transferències que el MINECO i d'altres ministeris fan a la UIB per diversos programes.

S'inclouen aquí el finançament que fa el MINECO per al Programa d'investigació universitària (FPI), com també els ingressos del Ministeri d'Educació i Formació Professional per subvencionar els ajuts per a la formació del Programa de formació de professorat universitari (FPU).

Article 75. De la comunitat autònoma

Aquest article recull les transferències i les subvencions que fa la comunitat autònoma de les Illes Balears a la UIB a través de les diferents conselleries.

De la Conselleria d'Educació i Universitat:

- La inversió nominativa per a 2019.

Altres transferències i subvencions de la comunitat autònoma:

- Aquesta partida recull el finançament d'activitats de recerca i innovació.

Article 79. De l'exterior

Aquest article recull les transferències que s'han de rebre d'organismes supranacionals com la Unió Europea i el Fons Social Europeu que es destinen a finançar activitats d'investigació.

Capítol 8. Actius financers

Article 87. Romanents de tresoreria

En aplicació de l'article 81.3.g de la Llei orgànica 6/2001, de 21 de desembre, d'Universitats, la UIB reflecteix en els pressuposts d'ingressos del pressupost inicial per a 2019 els romanents de tresoreria.

Els romanents de tresoreria en general són la diferència que hi ha entre els ingressos obtinguts i les despeses realitzades en exercicis anteriors, o tècnicament, la diferència entre els drets reconeguts nets i les obligacions reconegudes netes, en el moment de la liquidació del pressupost.

Els romanents, com que es tracta de recursos ja generats en exercicis anteriors, tenen una naturalesa diferent de la resta de recursos previstos en el pressupost d'ingressos, i no és procedent ni el reconeixement dels drets ni encara menys recaptar-los, per tant, aquests ingressos no es tenen en compte a l'hora de calcular el superàvit/dèficit de l'exercici en qüestió —2019—, cosa diferent de les despeses que financen, que sí que generen dèficit.

El pressupost per a 2019 distingeix tres tipus de romanents:

Romanents específics: són aquells que provenen del capítol d'inversió, generalment vinculats a ingressos afectats, i són específics perquè es destinaran a la mateixa finalitat, per finançar crèdits del capítol d'inversió.

Romanents especials: són aquells per als quals ja s'ha fet una proposta de despesa però per als quals al final de l'exercici econòmic encara no s'ha formalitzat ni el reconeixement de l'obligació ni el pagament corresponent. Provenen bàsicament de partides de despesa del capítol 2 de l'any 2018 i tenen el reflex en partides de despesa per a 2019.

Romanents genèrics: serien la resta de romanents no considerats específics ni especials i que financen el pressupost de despeses, tot i que en el pressupost de 2019 no es preveu cap quantitat per a aquest concepte.

Explicació dels continguts i notes explicatives dels conceptes pressupostaris

DESPESES

Capítol 1. Despeses de personal

Aquest capítol inclou tot tipus de retribucions i indemnitzacions que ha de satisfer la UIB a tot el personal per raó de la feina que realitza. En aquest apartat no s'hi inclouen les indemnitzacions per raó del servei. Inclou també cotitzacions obligatòries a la Seguretat Social, prestacions socials i altres despeses de naturalesa social amb destinació al personal de la UIB, com ara una partida específica de formació, tant per al PDI com per al PAS, i la destinada a la creació del Fons Social de la UIB.

Capítol 2. Despeses corrents en béns i serveis

Aquest capítol recull els recursos destinats a atendre les despeses corrents en béns i serveis necessaris per a l'exercici de les activitats de la UIB i que no originin un augment de capital o patrimoni públic.

El control directe d'aquestes partides el tenen els diferents centres de despesa, que es desglossen a l'annex II de l'acord normatiu del Pressupost 2019.

Article 20. Arrendaments

Aquest article inclou les despeses de lloguer de béns mobles i immobles, en concret de terrenys, edificis i maquinària.

Article 21. Reparacions, manteniment i conservació

En aquest article s'hi inclouen les despeses de manteniment i conservació d'infraestructura, edificis, maquinària, instal·lacions i utillatge, elements de transport, mobiliari i equips per al processament d'informació.

Article 22. Material, subministrament i altres

En aquest article s'imputen les despeses corrents següents:

Material d'oficina: inclou el material d'oficina tant inventariable com no inventariable, l'adquisició de premsa i revistes que no formen part dels fons bibliogràfics i les fotocòpies.

Subministraments: aquí s'inclouen despeses d'electricitat, aigua, gas, combustibles, vestuari, material de laboratori i altres subministraments corrents.

Comunicacions: s'hi inclouen despeses en serveis telefònics —veu i dades—, postals, telegràfics, etc.

Transports: despeses de transport de tot tipus. Se n'exclouen els transports complementaris lligats a comissions de serveis que es preveuen a l'article 23.

Primes d'assegurances: despeses per assegurances d'edificis, vehicles i altre immobilitzat, així com l'assegurança de responsabilitat civil que la UIB té concertada.

Despeses diverses: totes aquelles despeses que no tenen cabuda en altres conceptes del capítol 2, com ara cànon, atencions protocol·làries i representatives, publicitat i propaganda, despeses jurídiques i contencioses, despeses per reunions i conferències, per realització de publicacions, impresos de matrícula i horaris i altres despeses diverses.

Treballs realitzats per altres empreses: s'hi inclouen aquelles despeses corresponents a activitats que, tot i ser de la competència dels organismes públics, s'executin mitjançant contracte amb empreses externes o professionals independents. S'hi inclouen treballs de neteja, seguretat, manteniment, postals i estudis i treballs tècnics realitzats per altres empreses.

Article 23. Indemnitzacions per raó del servei

Inclou les despeses per viatges, desplaçaments i dietes ocasionades pel personal de la UIB per raó del servei. S'imputen a aquest concepte les indemnitzacions reglamentàries per assistència a tribunals i organismes col·legiats i altres comissions de serveis.

Capítol 3. Despeses financeres

Les dotacions pressupostàries d'aquest capítol estan destinades a satisfer les càrregues financeres per interessos dels deutes contractats per la Universitat. Així mateix, també satisfan les despeses d'emissió, modificació i cancel·lació de deutes, així com els interessos de tot tipus de dipòsits i fiances rebuts per la Universitat.

Article 31. Préstecs en moneda nacional

Inclou les despeses corresponents als interessos que produeix el préstec que té concertat la Universitat.

Article 34. De dipòsits i fiances

Inclou les despeses financeres que generen les diferents fiances que té la Universitat i les comissions dels diferents comptes corrents.

Capítol 4. Transferències corrents

Les despeses per transferències corrents són pagaments, condicionats o no, efectuats per la UIB sense contrapartida directa per part dels perceptors i que aquests destinen a finançar operacions corrents. Es classifiquen segons la destinació en els articles següents.

Article 48. A famílies i institucions sense fins de lucre

Aquest article recull les transferències per beques externes a l'alumnat i les beques per als alumnes col·laboradors. També hi ha les transferències a institucions sense ànim de lucre segons els acords firmats per la UIB.

El pressupost per a 2019 inclou una partida d'ajudes a professors convidats i una partida d'ajuda per a les associacions d'estudiants.

El pressupost per a 2019 igualment inclou una partida de 50.000 euros per donar ajudes als estudiants de la UIB.

El pressupost per a 2019 també inclou les partides per al pagament de les aportacions complementàries al programa ERASMUS+.

Article 49. A l'exterior

Transferències a institucions situades fora del territori de l'Estat. S'hi inclou una aportació com a ajut al Tercer Món i transferències a altres institucions estrangeres segons els acords firmats per la UIB.

Capítol 5. Fons de contingència

Per a l'any 2019, i d'acord amb l'article 38 de la Llei 14/2014, de 29 de desembre, de finances de la comunitat autònoma de les Illes Balears, es manté una aplicació pressupostària amb la classificació econòmica corresponent al capítol 5 del pressupost de despeses sota la denominació fons de contingència, el qual s'ha de destinar, quan sigui procedent, a atendre necessitats inajornables, de caràcter no discrecional, no previstes als pressuposts aprovats inicialment o per a les quals, si hi estaven previstes, els fons no eren suficients, i que es poden presentar al llarg de l'exercici.

Capítol 6. Inversions reals

Aquest capítol inclou les despeses que ha de realitzar directament la UIB destinades a la creació i adquisició de béns de capital tant materials com immaterials.

Article 62. Inversions noves associades al funcionament operatiu dels serveis

En aquest capítol s'inclouen inversions noves i de reposició pròpia, la inversió en infraestructura científica i les realitzades en els fons bibliogràfics de la UIB, i per a 2019 se segueix amb la subdivisió en revistes, documentació i altres fons bibliogràfics.

Article 64. Inversions de caràcter immaterial

Les inversions de caràcter immaterial són despeses realitzades en un exercici, no materialitzades en actius i susceptibles de produir efectes en diversos exercicis futurs. La UIB per a l'any 2019 farà les següents:

- Consell Social: una part del seu pressupost ordinari.
- Contractes i convenis article 83 de la LOU: el 80 per cent dels ingressos obtinguts per aquests contractes i convenis es destina a finançar les activitats corresponents.
- Investigació: la inversió immaterial en investigació es divideix entre les despeses derivades de la realització de projectes d'investigació (personal, fungible, equipament, viatges i estades de professors, etc.) i les ajudes a la investigació que destina en concepte d'inversió immaterial la UIB.

- Altres projectes d'inversió immaterial: inclou el Pla lingüístic, els projectes de l'Oficina d'Universitat Saludable i Sostenible, el Pla d'orientació i transició a la Universitat (PORT UIB), el PADU, projectes d'innovació pedagògica, projectes del SEQUA, Administració electrònica, projecte de comptabilitat analítica, projectes d'internacionalització, projectes d'emprenedoria i l'Oficina de Suport a Persones amb Necessitats Especials, així com els ajuts per a la formació de personal investigador (FPI) i per a la formació de professorat universitari (FPU). Per a l'any 2019 s'hi incorpora la Càtedra, premis i beques del Banc Santander.

Capítol 7. Transferències de capital

Les transferències de capital són pagaments, condicionats o no, que realitza la UIB i que es destinen a finançar les operacions de capital de les entitats perceptores.

Article 74. A societats entitats públiques empresarials i altres

Per a l'any 2019 es preveu una transferència de capital nominativa a l'empresa municipal EMAYA per compensar les obres per a la infraestructura per al subministrament d'aigua potable a la UIB, com a segona anualitat i en virtut de l'acord subscrit amb aquesta empresa.

Article 78. A famílies i institucions sense fi de lucre

Per a l'any 2019 es preveu una transferència de capital a la Fundació Universitat-Empresa perquè pugui dur a terme les inversions noves o de reposició a les instal·lacions que utilitza per als seus fins.

Article 79. A l'exterior

Transferències a institucions situades fora del territori de l'Estat. S'hi inclouen les transferències per a socis (*partners*) en projectes d'investigació coordinats a la UIB.

Capítol 9. Passius financers

Aquest capítol inclou les despeses que ha d'assumir la UIB per l'amortització dels deutes contrets amb entitats financeres i les devolucions dels avançaments reemborsables del Ministeri, així com la sisena anualitat de la devolució del préstec fet pel Ministeri per al projecte Campus d'Excel·lència Internacional.

Article 91. Amortització de préstecs

Aquesta partida inclou l'amortització de l'any 2019 del préstec subscrit per la UIB per un import de 3.606.072,63 euros. Després de l'amortització prevista per a 2019, la quantitat pendent d'amortitzar serà de 257.576,62 euros.

En el pressupost 2019, s'inclouen la quantitat corresponent a l'amortització de l'operació d'endeutament per valor de 5 milions d'euros per finançar el projecte INNOCAMPUS.

Finalment, també s'amortitzen en aquest capítol els anomenats «avançaments reemborsables», préstecs que fa el Ministeri per finançar projectes de recerca i d'infraestructura científica.

En total, durant l'any 2019 amortitzarem deute per valor de 801.534,09 euros.

INFORMACIÓ SOBRE L'ENDEUTAMENT

	2019	2020	2021	2022	2023	2024	2025	2026	2027	Deute viu 31-12-18
Préstec Banc Santander (any 2000)	257.576,62	257.576,62								515.153,24
Avançament reemborsable projectes FEDER (any 2009)	86.841,77									86.841,77
Préstec projecte INNOCAMPUS (any 2011)	428.615,69	433.630,49	438.703,97	443.836,80	449.029,70	454.283,34	459.598,49			3.107.698,48
Projecte d'ajudes a infraestructures i equipaments científicotècnics (2013)	28.500,01	28.500,01	28.500,01	28.500,01	28.500,01	28.500,01	2.339,86			173.339,92
Préstec del GOIB per finançar la construcció i el equipament de l'edifici interdepartamental de Ciències de la Salut			985.714,29	985.714,29	985.714,29	985.714,29	985.714,29	985.714,29	985.714,29	6.900.000,00
Total	801.534,09	719.707,12	1.452.918,27	1.458.051,10	1.463.244,00	1.468.497,64	1.447.652,64	985.714,29	985.714,29	10.783.033,41

Informació complementària sobre les despeses de personal.
Resum per col·lectius

CAPÍTOL I	Alts càrrecs	Personal docent	PAS funcionari	Personal laboral	TOTAL (Diners 2019)
ARTICLE 10 ALTS CÀRRECS					
100.00 BÀSIQUES	180.910,26		15.075,46		195.985,72
100.01 COMPLEMENTÀRIES	122.457,30				122.457,30
TOTAL ARTICLE 10	303.367,56		15.075,46		318.443,02
ARTICLE 12 FUNCIONARIS					
120.00 (sou grup A)		7.773.271,33	1.115.584,22		8.888.855,54
120.01 (sou grup B)			1.193.078,62		1.193.078,62
120.02 (sou grup C)			2.424.092,44		2.424.092,44
120.03 (sou grup D)			1.568.130,02		1.568.130,02
120,04 (sou grup E)			15.773,48		15.773,48
120.05 (trinenis)		2.375.807,41	1.288.182,13		3.663.989,54
120 TOTAL BÀSIQUES		10.149.078,72	7.604.840,92		17.753.919,64
121.00 (destinació)		6.044.770,25	3.626.207,92		9.670.978,18
121.01 (específics)		8.463.569,52	2.339.159,14		10.802.728,66
121.02 (residència)		558.799,81	435.088,28		993.888,09
121.03 (fons addicional/CPT/Complements PDI)		2.364.708,51	106.408,82		2.471.117,32
121,19 (Carrera i desenvolupament professional)			1.811.159,08		1.811.159,08
121 TOTAL COMPLEMENTÀRIES		17.431.848,10	8.318.023,24		25.749.871,33
TOTAL ARTICLE 12		27.580.926,82	15.922.864,16		43.503.790,97
ARTICLE 13 LABORALS					
130.00 (bàsiques laborals fix)				24.832,32	24.832,32
130.01 (complementàries lab. fix)				5.830,79	5.830,79
130 TOTAL LABORAL FIX				30.663,11	30.663,11
131,00 (personal laboral) PAS					
131,01 (personal laboral) PDI		14.381.957,35			14.381.957,35
TOTAL ARTICLE 13		14.381.957,35		30.663,11	14.412.620,46
ARTICLE 14 P. DOCENT CONTRACTAT					
143 (docents contractats)					
TOTAL ARTICLE 14					
ARTICLE 15 INCENTIUS AL RENDIMENT					
150.00 (prod.investigació docents)		2.988.627,31			2.988.627,31
150.01 productivitat compensada PAS			2.903.641,02		2.903.641,02
150 TOTAL productivitat		2.988.627,31	2.903.641,02		5.892.268,33
151.00 gratificacions (PAS funcionari)			25.921,36		25.921,36
TOTAL ARTICLE 15		2.988.627,31	2.929.562,38		5.918.189,69
ARTICLE 16 QUOTES I PRESTACIONS SOCIALS					0,00
160 Quotes socials					0,00
160.00 Seguretat Social		4.785.495,42	4.359.986,82	9.505,56	9.154.987,80
162 Despeses socials personal UIB					0,00
162.00 Formació i reciclatge					56.846,88
162.05 Fons social					80.208,75
TOTAL ARTICLE 16					137.055,63
TOTAL CAPÍTOL I	303.367,56	49.737.006,89	23.227.488,82	40.168,67	73.445.087,57

Relació de llocs de treball de personal docent i investigador (PDI)

Departament	Plaça	Illa	Provisió	Sub-grup	Règim jurídic	CCE	Dedicació	Nivell	C. específic	Complementàries	Propera desdotació
Biologia	DF010417	Mallorca	CA	A1	F	Catedràtic d'universitat	Temps complet	29	12.203,28	0,00	
Biologia	DF010420	Mallorca	CA	A1	F	Catedràtic d'universitat	Temps complet	29	12.203,28	0,00	
Biologia	DF010427	Mallorca	CA	A1	F	Catedràtic d'universitat	Temps complet	29	12.203,28	0,00	
Biologia	DF010428	Mallorca	CA	A1	F	Catedràtic d'universitat	Temps complet	29	12.203,28	0,00	
Biologia	DF010523	Mallorca	CA	A1	F	Catedràtic d'universitat	Temps complet	29	12.203,28	0,00	
Biologia	DF010571	Mallorca	CA	A1	F	Catedràtic d'universitat	Temps complet	29	12.203,28	0,00	
Biologia	DF010627	Mallorca	CA	A1	F	Catedràtic d'universitat	Temps complet	29	12.203,28	0,00	
Biologia	DF010801	Mallorca	CA	A1	F	Catedràtic d'universitat	Temps complet	29	12.203,28	0,00	
Biologia	DF012201	Mallorca	CA	A1	F	Catedràtic d'universitat	Temps complet	29	12.203,28	0,00	
Biologia	DF012232	Mallorca	CA	A1	F	Catedràtic d'universitat	Temps complet	29	12.203,28	0,00	
Biologia	DF012238	Mallorca	CA	A1	F	Catedràtic d'universitat	Temps complet	29	12.203,28	0,00	
Biologia	DF013707	Mallorca	CA	A1	F	Catedràtic d'universitat	Temps complet	29	12.203,28	0,00	
Biologia	DF013708	Mallorca	CA	A1	F	Catedràtic d'universitat	Temps complet	29	12.203,28	0,00	
Biologia	DF013709	Mallorca	CA	A1	F	Catedràtic d'universitat	Temps complet	29	12.203,28	0,00	
Biologia	DF013722	Mallorca	CA	A1	F	Catedràtic d'universitat	Temps complet	29	12.203,28	0,00	
Biologia	DF010507	Mallorca	CA	A1	F	Catedràtic d'escola universitària	Temps complet	27	5.693,04	0,00	
Biologia	DF011007	Mallorca	CA	A1	F	Professor titular d'universitat	Temps complet	27	5.693,04	0,00	
Biologia	DF010316	Mallorca	CA	A1	F	Professor titular d'universitat	Temps complet	27	5.693,04	0,00	
Biologia	DF010421	Mallorca	CA	A1	F	Professor titular d'universitat	Temps complet	27	5.693,04	0,00	
Biologia	DF010423	Mallorca	CA	A1	F	Professor titular d'universitat	Temps complet	27	5.693,04	0,00	
Biologia	DF010424	Mallorca	CA	A1	F	Professor titular d'universitat	Temps complet	27	5.693,04	0,00	
Biologia	DF010501	Mallorca	CA	A1	F	Professor titular d'universitat	Temps complet	27	5.693,04	0,00	
Biologia	DF010504	Mallorca	CA	A1	F	Professor titular d'universitat	Temps complet	27	5.693,04	0,00	
Biologia	DF010512	Mallorca	CA	A1	F	Professor titular d'universitat	Temps complet	27	5.693,04	0,00	
Biologia	DF010517	Mallorca	CA	A1	F	Professor titular d'universitat	Temps complet	27	5.693,04	0,00	
Biologia	DF010524	Mallorca	CA	A1	F	Professor titular d'universitat	Temps complet	27	5.693,04	0,00	*
Biologia	DF010531	Mallorca	CA	A1	F	Professor titular d'universitat	Temps complet	27	5.693,04	0,00	
Biologia	DF010547	Mallorca	CA	A1	F	Professor titular d'universitat	Temps complet	27	5.693,04	0,00	
Biologia	DF010552	Mallorca	CA	A1	F	Professor titular d'universitat	Temps complet	27	5.693,04	0,00	
Biologia	DF010569	Mallorca	CA	A1	F	Professor titular d'universitat	Temps complet	27	5.693,04	0,00	
Biologia	DF010572	Mallorca	CA	A1	F	Professor titular d'universitat	Temps complet	27	5.693,04	0,00	
Biologia	DF010614	Mallorca	CA	A1	F	Professor titular d'universitat	Temps complet	27	5.693,04	0,00	
Biologia	DF010616	Mallorca	CA	A1	F	Professor titular d'universitat	Temps complet	27	5.693,04	0,00	
Biologia	DF010701	Mallorca	CA	A1	F	Professor titular d'universitat	Temps complet	27	5.693,04	0,00	
Biologia	DF010802	Mallorca	CA	A1	F	Professor titular d'universitat	Temps complet	27	5.693,04	0,00	
Biologia	DF011037	Mallorca	CA	A1	F	Professor titular d'universitat	Temps complet	27	5.693,04	0,00	
Biologia	DF011038	Mallorca	CA	A1	F	Professor titular d'universitat	Temps complet	27	5.693,04	0,00	
Biologia	DF011606	Mallorca	CA	A1	F	Professor titular d'universitat	Temps complet	27	5.693,04	0,00	
Biologia	DF012212	Mallorca	CA	A1	F	Professor titular d'universitat	Temps complet	27	5.693,04	0,00	
Biologia	DF012235	Mallorca	CA	A1	F	Professor titular d'universitat	Temps complet	27	5.693,04	0,00	
Biologia	DF012237	Mallorca	CA	A1	F	Professor titular d'universitat	Temps complet	27	5.693,04	0,00	
Biologia	DF012242	Mallorca	CA	A1	F	Professor titular d'universitat	Temps complet	27	5.693,04	0,00	
Biologia	DC010527	Mallorca	CA	TS	L	Professor contractat doctor	Temps complet		0,00	15.606,00	
Biologia	DC010542	Mallorca	CA	TS	L	Professor contractat doctor	Temps complet		0,00	15.606,00	

Relació de llocs de treball de personal docent i investigador (PDI)

Departament	Plaça	Illa	Provisió	Sub-grup	Règim jurídic	CCE	Dedicació	Nivell	C. específic	Complementàries	Propera desdotació
Biologia	DC010548	Mallorca	CA	TS	L	Professor contractat doctor	Temps complet		0,00	15.606,00	*
Biologia	DC011025	Mallorca	CA	TS	L	Professor contractat doctor	Temps complet		0,00	15.606,00	*
Biologia	DC011026	Mallorca	CA	TS	L	Professor contractat doctor	Temps complet		0,00	15.606,00	*
Biologia	DC010320	Mallorca	CM	TS	L	Professor contractat doctor interí	Temps complet		0,00	15.606,00	
Biologia	DC010333	Mallorca	CM	TS	L	Professor contractat doctor interí	Temps complet		0,00	15.606,00	
Biologia	DC010334	Mallorca	CM	TS	L	Professor contractat doctor interí	Temps complet		0,00	15.606,00	
Biologia	DC010432	Mallorca	CM	TS	L	Professor contractat doctor interí	Temps complet		0,00	15.606,00	
Biologia	DC010570	Mallorca	CM	TS	L	Professor contractat doctor interí	Temps complet		0,00	15.606,00	
Biologia	DC010622	Mallorca	CM	TS	L	Professor contractat doctor interí	Temps complet		0,00	15.606,00	
Biologia	DC010631	Mallorca	CM	TS	L	Professor contractat doctor interí	Temps complet		0,00	15.606,00	
Biologia	DC010634	Mallorca	CM	TS	L	Professor contractat doctor interí	Temps complet		0,00	15.606,00	
Biologia	DC011034	Mallorca	CM	TS	L	Professor contractat doctor interí	Temps complet		0,00	15.606,00	
Biologia	DC011036	Mallorca	CM	TS	L	Professor contractat doctor interí	Temps complet		0,00	15.606,00	
Biologia	DC011603	Mallorca	CM	TS	L	Professor contractat doctor interí	Temps complet		0,00	15.606,00	*
Biologia	DC012241	Mallorca	CM	TS	L	Professor contractat doctor interí	Temps complet		0,00	15.606,00	*
Biologia	DC013723	Mallorca	CM	TS	L	Professor contractat doctor interí	Temps complet		0,00	15.606,00	
Biologia	DC010601	Mallorca	CM	TS	L	Professor col·laborador	Temps complet		0,00	12.211,56	
Biologia	DC010434	Mallorca	CM	TS	L	Ajudant doctor	Temps complet		0,00	8.600,52	
Biologia	DC013716	Mallorca	CM	TS	L	Ajudant doctor	Temps complet		0,00	8.600,52	
Biologia	DC010327	Mallorca	CM	TS	L	Ajudant	Temps complet		0,00	2.521,20	
Biologia	DC010538	Mallorca	CM	TS	L	Professor associat	Temps parcial		0,00	2.125,68	
Biologia	DC010618	Mallorca	CM	TS	L	Professor associat	Temps parcial		0,00	2.125,68	
Biologia	DC012230	Mallorca	CM	TS	L	Professor associat	Temps parcial		0,00	1.545,96	
Biologia	DC010607	Mallorca	CM	TS	L	Professor associat	Temps parcial		0,00	1.352,88	
Biologia	DC010615	Mallorca	CM	TS	L	Professor associat	Temps parcial		0,00	1.352,88	
Biologia	DC012216	Mallorca	CM	TS	L	Professor associat	Temps parcial		0,00	1.352,88	
Biologia	DC010545	Mallorca	CM	TS	L	Professor associat	Temps parcial		0,00	1.159,44	
Biologia	DC010555	Mallorca	CM	TS	L	Professor associat	Temps parcial		0,00	1.159,44	
Biologia	DC010564	Mallorca	CM	TS	L	Professor associat	Temps parcial		0,00	1.159,44	
Biologia	DC013803	Mallorca	CM	TS	L	Professor associat	Temps parcial		0,00	1.159,44	
Biologia	DC010430	Mallorca	CM	TS	L	Professor associat	Temps parcial		0,00	966,36	
Biologia	DC010515	Mallorca	CM	TS	L	Professor associat	Temps parcial		0,00	966,36	
Biologia	DC010559	Mallorca	CM	TS	L	Professor associat	Temps parcial		0,00	966,36	
Biologia	DC010566	Mallorca	CM	TS	L	Professor associat	Temps parcial		0,00	966,36	
Biologia	DC012240	Mallorca	CM	TS	L	Professor associat	Temps parcial		0,00	966,36	
Biologia	DC013728	Mallorca	CM	TS	L	Professor associat	Temps parcial		0,00	966,36	
Biologia	DC010429	Mallorca	CM	TS	L	Professor associat	Temps parcial		0,00	773,04	
Biologia	DC010431	Mallorca	CM	TS	L	Professor associat	Temps parcial		0,00	773,04	
Biologia	DC010433	Mallorca	CM	TS	L	Professor associat	Temps parcial		0,00	773,04	
Biologia	DC010554	Mallorca	CM	TS	L	Professor associat	Temps parcial		0,00	773,04	
Biologia	DC010556	Mallorca	CM	TS	L	Professor associat	Temps parcial		0,00	773,04	
Biologia	DC010560	Mallorca	CM	TS	L	Professor associat	Temps parcial		0,00	773,04	
Biologia	DC010608	Mallorca	CM	TS	L	Professor associat	Temps parcial		0,00	773,04	
Biologia	DC010623	Mallorca	CM	TS	L	Professor associat	Temps parcial		0,00	773,04	

Relació de llocs de treball de personal docent i investigador (PDI)

Departament	Plaça	Illa	Provisió	Sub-grup	Règim jurídic	CCE	Dedicació	Nivell	C. específic	Complementàries	Propera desdotació
Biologia	DC012205	Mallorca	CM	TS	L	Professor associat	Temps parcial		0,00	773,04	
Biologia	DC012223	Mallorca	CM	TS	L	Professor associat	Temps parcial		0,00	773,04	
Biologia	DC012225	Mallorca	CM	TS	L	Professor associat	Temps parcial		0,00	773,04	
Biologia	DC013720	Mallorca	CM	TS	L	Professor associat	Temps parcial		0,00	773,04	
Biologia	DC013724	Mallorca	CM	TS	L	Professor associat	Temps parcial		0,00	773,04	
Biologia	DC010633	Mallorca	CM	TS	L	Professor associat	Temps parcial		0,00	579,72	
Biologia	DC011033	Mallorca	CM	TS	L	Professor associat	Temps parcial		0,00	579,72	
Biologia	DC011605	Mallorca	CM	TS	L	Professor associat	Temps parcial		0,00	579,72	
Biologia	DC013725	Mallorca	CM	TS	L	Professor associat	Temps parcial		0,00	386,40	
Biologia	DC013727	Mallorca	CM	TS	L	Professor associat	Temps parcial		0,00	386,40	
Biologia	DC010611	Mallorca	CM	TS	L	Professor associat	Temps parcial		0,00	386,40	
Biologia	DC011604	Mallorca	CM	TS	L	Professor associat	Temps parcial		0,00	386,40	
Biologia	DC010561	Menorca	CM	TS	L	Professor associat	Temps parcial		0,00	579,72	
Biologia	DC010562	Mallorca	LD	TS	L	Professor associat	Temps parcial		0,00	1.159,44	
Biologia	DC012239	Mallorca	LD	TS	L	Professor associat	Temps parcial		0,00	1.159,44	
Biologia	DC013718	Mallorca	LD	TS	L	Professor associat	Temps parcial		0,00	579,72	
Biologia	DC013721	Mallorca	LD	TS	L	Professor associat	Temps parcial		0,00	579,72	
Biologia	DC011035	Mallorca	CM	TS	L	Professor emèrit propi	Temps parcial		0,00	966,36	
Biologia Fonam. i Ciències de la Salut	DF150101	Mallorca	CA	A1	F	Catedràtic d'universitat	Temps complet	29	12.203,28	0,00	
Biologia Fonam. i Ciències de la Salut	DF150146	Mallorca	CA	A1	F	Catedràtic d'universitat	Temps complet	29	12.203,28	0,00	
Biologia Fonam. i Ciències de la Salut	DF150147	Mallorca	CA	A1	F	Catedràtic d'universitat	Temps complet	29	12.203,28	0,00	
Biologia Fonam. i Ciències de la Salut	DF150148	Mallorca	CA	A1	F	Catedràtic d'universitat	Temps complet	29	12.203,28	0,00	
Biologia Fonam. i Ciències de la Salut	DF150155	Mallorca	CA	A1	F	Catedràtic d'universitat	Temps complet	29	12.203,28	0,00	
Biologia Fonam. i Ciències de la Salut	DF150169	Mallorca	CA	A1	F	Catedràtic d'universitat	Temps complet	29	12.203,28	0,00	
Biologia Fonam. i Ciències de la Salut	DF150174	Mallorca	CA	A1	F	Catedràtic d'universitat	Temps complet	29	12.203,28	0,00	
Biologia Fonam. i Ciències de la Salut	DF150175	Mallorca	CA	A1	F	Catedràtic d'universitat	Temps complet	29	12.203,28	0,00	
Biologia Fonam. i Ciències de la Salut	DF150176	Mallorca	CA	A1	F	Catedràtic d'universitat	Temps complet	29	12.203,28	0,00	
Biologia Fonam. i Ciències de la Salut	DF150187	Mallorca	CA	A1	F	Catedràtic d'universitat	Temps complet	29	12.203,28	0,00	
Biologia Fonam. i Ciències de la Salut	DF150522	Mallorca	CA	A1	F	Catedràtic d'universitat	Temps complet	29	12.203,28	0,00	
Biologia Fonam. i Ciències de la Salut	DF150532	Mallorca	CA	A1	F	Catedràtic d'universitat	Temps complet	29	12.203,28	0,00	
Biologia Fonam. i Ciències de la Salut	DF151100	Mallorca	CA	A1	F	Catedràtic d'universitat	Temps complet	29	12.203,28	0,00	
Biologia Fonam. i Ciències de la Salut	DF151101	Mallorca	CA	A1	F	Catedràtic d'universitat	Temps complet	29	12.203,28	0,00	
Biologia Fonam. i Ciències de la Salut	DF153502	Mallorca	CA	A1	F	Catedràtic d'universitat	Temps complet	29	12.203,28	0,00	
Biologia Fonam. i Ciències de la Salut	DF153610	Mallorca	CA	A1	F	Catedràtic d'universitat	Temps complet	29	12.203,28	0,00	
Biologia Fonam. i Ciències de la Salut	DF150130	Mallorca	CA	A1	F	Professor titular d'universitat	Temps complet	27	5.693,04	0,00	
Biologia Fonam. i Ciències de la Salut	DF150134	Mallorca	CA	A1	F	Professor titular d'universitat	Temps complet	27	5.693,04	0,00	
Biologia Fonam. i Ciències de la Salut	DF150138	Mallorca	CA	A1	F	Professor titular d'universitat	Temps complet	27	5.693,04	0,00	*
Biologia Fonam. i Ciències de la Salut	DF150149	Mallorca	CA	A1	F	Professor titular d'universitat	Temps complet	27	5.693,04	0,00	*
Biologia Fonam. i Ciències de la Salut	DF150177	Mallorca	CA	A1	F	Professor titular d'universitat	Temps complet	27	5.693,04	0,00	
Biologia Fonam. i Ciències de la Salut	DF150178	Mallorca	CA	A1	F	Professor titular d'universitat	Temps complet	27	5.693,04	0,00	
Biologia Fonam. i Ciències de la Salut	DF150186	Mallorca	CA	A1	F	Professor titular d'universitat	Temps complet	27	5.693,04	0,00	
Biologia Fonam. i Ciències de la Salut	DF150191	Mallorca	CA	A1	F	Professor titular d'universitat	Temps complet	27	5.693,04	0,00	
Biologia Fonam. i Ciències de la Salut	DF150512	Mallorca	CA	A1	F	Professor titular d'universitat	Temps complet	27	5.693,04	0,00	*
Biologia Fonam. i Ciències de la Salut	DF151102	Mallorca	CA	A1	F	Professor titular d'universitat	Temps complet	27	5.693,04	0,00	

Relació de llocs de treball de personal docent i investigador (PDI)

Departament	Plaça	Illa	Provisió	Sub-grup	Règim jurídic	CCE	Dedicació	Nivell	C. específic	Complementàries	Propera desdotació
Biologia Fonam. i Ciències de la Salut	DC150170	Mallorca	CA	TS	L	Professor contractat doctor	Temps complet		0,00	15.606,00	
Biologia Fonam. i Ciències de la Salut	DC150194	Mallorca	CM	TS	L	Professor contractat doctor interí	Temps complet		0,00	15.606,00	
Biologia Fonam. i Ciències de la Salut	DC150195	Mallorca	CM	TS	L	Professor contractat doctor interí	Temps complet		0,00	15.606,00	
Biologia Fonam. i Ciències de la Salut	DC150196	Mallorca	CM	TS	L	Professor contractat doctor interí	Temps complet		0,00	15.606,00	*
Biologia Fonam. i Ciències de la Salut	DC150197	Mallorca	CM	TS	L	Professor contractat doctor interí	Temps complet		0,00	15.606,00	
Biologia Fonam. i Ciències de la Salut	DC150198	Mallorca	CM	TS	L	Professor contractat doctor interí	Temps complet		0,00	15.606,00	
Biologia Fonam. i Ciències de la Salut	DC150530	Mallorca	CM	TS	L	Professor contractat doctor interí	Temps complet		0,00	15.606,00	
Biologia Fonam. i Ciències de la Salut	DC150188	Mallorca	CM	TS	L	Ajudant doctor	Temps complet		0,00	8.600,52	*
Biologia Fonam. i Ciències de la Salut	DC150189	Mallorca	CM	TS	L	Ajudant doctor	Temps complet		0,00	8.600,52	*
Biologia Fonam. i Ciències de la Salut	DC150190	Mallorca	CM	TS	L	Ajudant doctor	Temps complet		0,00	8.600,52	
Biologia Fonam. i Ciències de la Salut	DC150128	Mallorca	CM	TS	L	Professor associat	Temps parcial		0,00	1.545,96	
Biologia Fonam. i Ciències de la Salut	DC150141	Mallorca	CM	TS	L	Professor associat	Temps parcial		0,00	1.545,96	
Biologia Fonam. i Ciències de la Salut	DC150164	Mallorca	CM	TS	L	Professor associat	Temps parcial		0,00	1.545,96	
Biologia Fonam. i Ciències de la Salut	DC150173	Mallorca	CM	TS	L	Professor associat	Temps parcial		0,00	1.545,96	
Biologia Fonam. i Ciències de la Salut	DC150185	Mallorca	CM	TS	L	Professor associat	Temps parcial		0,00	1.545,96	
Biologia Fonam. i Ciències de la Salut	DC150166	Mallorca	CM	TS	L	Professor associat	Temps parcial		0,00	1.159,44	
Biologia Fonam. i Ciències de la Salut	DC150183	Mallorca	CM	TS	L	Professor associat	Temps parcial		0,00	1.159,44	
Biologia Fonam. i Ciències de la Salut	DC150519	Mallorca	CM	TS	L	Professor associat	Temps parcial		0,00	1.159,44	
Biologia Fonam. i Ciències de la Salut	DC150520	Mallorca	CM	TS	L	Professor associat	Temps parcial		0,00	1.159,44	
Biologia Fonam. i Ciències de la Salut	DC150525	Mallorca	CM	TS	L	Professor associat	Temps parcial		0,00	1.159,44	
Biologia Fonam. i Ciències de la Salut	DC150531	Mallorca	CM	TS	L	Professor associat	Temps parcial		0,00	1.159,44	
Biologia Fonam. i Ciències de la Salut	DC150160	Mallorca	CM	TS	L	Professor associat	Temps parcial		0,00	966,36	
Biologia Fonam. i Ciències de la Salut	DC150167	Mallorca	CM	TS	L	Professor associat	Temps parcial		0,00	966,36	
Biologia Fonam. i Ciències de la Salut	DC150529	Mallorca	CM	TS	L	Professor associat	Temps parcial		0,00	773,04	
Biologia Fonam. i Ciències de la Salut	DC150172	Mallorca	CM	TS	L	Professor associat	Temps parcial		0,00	386,40	
Biologia Fonam. i Ciències de la Salut	DC150192	Mallorca	CM	TS	L	Professor associat	Temps parcial		0,00	386,40	
Biologia Fonam. i Ciències de la Salut	DC150193	Mallorca	CM	TS	L	Professor associat	Temps parcial		0,00	386,40	
Biologia Fonam. i Ciències de la Salut	DC150199	Mallorca	CM	TS	L	Professor associat	Temps parcial		0,00	386,40	
Biologia Fonam. i Ciències de la Salut	DC150159	Eivissa	CM	TS	L	Professor associat	Temps parcial		0,00	1.159,44	
Biologia Fonam. i Ciències de la Salut	DC150158	Menorca	CM	TS	L	Professor associat	Temps parcial		0,00	1.159,44	
Biologia Fonam. i Ciències de la Salut	DC150180	Mallorca	LD	TS	L	Professor associat	Temps parcial		0,00	773,04	
Centre d'Estudis de Postgrau	DC220063	Mallorca	CM	TS	L	Professor associat	Temps parcial		0,00	1.545,96	
Centre d'Estudis de Postgrau	DC220071	Mallorca	CM	TS	L	Professor associat	Temps parcial		0,00	1.545,96	
Centre d'Estudis de Postgrau	DC220003	Mallorca	CM	TS	L	Professor associat	Temps parcial		0,00	1.352,88	
Centre d'Estudis de Postgrau	DC220065	Mallorca	CM	TS	L	Professor associat	Temps parcial		0,00	579,72	
Centre d'Estudis de Postgrau	DC220001	Mallorca	CM	TS	L	Professor associat	Temps parcial		0,00	966,36	
Centre d'Estudis de Postgrau	DC220038	Mallorca	CM	TS	L	Professor associat	Temps parcial		0,00	966,36	
Centre d'Estudis de Postgrau	DC220004	Mallorca	CM	TS	L	Professor associat	Temps parcial		0,00	773,04	
Centre d'Estudis de Postgrau	DC220011	Mallorca	CM	TS	L	Professor associat	Temps parcial		0,00	579,72	
Centre d'Estudis de Postgrau	DC220016	Mallorca	CM	TS	L	Professor associat	Temps parcial		0,00	579,72	
Centre d'Estudis de Postgrau	DC220019	Mallorca	CM	TS	L	Professor associat	Temps parcial		0,00	579,72	
Centre d'Estudis de Postgrau	DC220021	Mallorca	CM	TS	L	Professor associat	Temps parcial		0,00	579,72	
Centre d'Estudis de Postgrau	DC220022	Mallorca	CM	TS	L	Professor associat	Temps parcial		0,00	579,72	
Centre d'Estudis de Postgrau	DC220026	Mallorca	CM	TS	L	Professor associat	Temps parcial		0,00	579,72	

Relació de llocs de treball de personal docent i investigador (PDI)

Departament	Plaça	Illa	Provisió	Sub-grup	Règim jurídic	CCE	Dedicació	Nivell	C. específic	Complementàries	Propera desdotació
Centre d'Estudis de Postgrau	DC220027	Mallorca	CM	TS	L	Professor associat	Temps parcial		0,00	579,72	
Centre d'Estudis de Postgrau	DC220031	Mallorca	CM	TS	L	Professor associat	Temps parcial		0,00	579,72	
Centre d'Estudis de Postgrau	DC220032	Mallorca	CM	TS	L	Professor associat	Temps parcial		0,00	579,72	
Centre d'Estudis de Postgrau	DC220033	Mallorca	CM	TS	L	Professor associat	Temps parcial		0,00	579,72	
Centre d'Estudis de Postgrau	DC220034	Mallorca	CM	TS	L	Professor associat	Temps parcial		0,00	579,72	
Centre d'Estudis de Postgrau	DC220055	Mallorca	CM	TS	L	Professor associat	Temps parcial		0,00	579,72	
Centre d'Estudis de Postgrau	DC220066	Mallorca	CM	TS	L	Professor associat	Temps parcial		0,00	579,72	
Centre d'Estudis de Postgrau	DC220067	Mallorca	CM	TS	L	Professor associat	Temps parcial		0,00	579,72	
Centre d'Estudis de Postgrau	DC220068	Mallorca	CM	TS	L	Professor associat	Temps parcial		0,00	579,72	
Centre d'Estudis de Postgrau	DC220014	Mallorca	CM	TS	L	Professor associat	Temps parcial		0,00	386,40	
Centre d'Estudis de Postgrau	DC220017	Mallorca	CM	TS	L	Professor associat	Temps parcial		0,00	386,40	
Centre d'Estudis de Postgrau	DC220072	Mallorca	CM	TS	L	Professor associat	Temps parcial		0,00	386,40	
Centre d'Estudis de Postgrau	DC220075	Mallorca	CM	TS	L	Professor associat	Temps parcial		0,00	386,40	
Centre d'Estudis de Postgrau	DC220012	Mallorca	CM	TS	L	Professor associat	Temps parcial		0,00	193,44	
Centre d'Estudis de Postgrau	DC220035	Mallorca	CM	TS	L	Professor associat	Temps parcial		0,00	193,44	
Centre d'Estudis de Postgrau	DC220040	Mallorca	CM	TS	L	Professor associat	Temps parcial		0,00	193,44	
Centre d'Estudis de Postgrau	DC220041	Mallorca	CM	TS	L	Professor associat	Temps parcial		0,00	193,44	
Centre d'Estudis de Postgrau	DC220052	Eivissa	CM	TS	L	Professor associat	Temps parcial		0,00	1.159,44	
Centre d'Estudis de Postgrau	DC220043	Eivissa	CM	TS	L	Professor associat	Temps parcial		0,00	579,72	
Centre d'Estudis de Postgrau	DC220047	Eivissa	CM	TS	L	Professor associat	Temps parcial		0,00	579,72	
Centre d'Estudis de Postgrau	DC220049	Eivissa	CM	TS	L	Professor associat	Temps parcial		0,00	579,72	
Centre d'Estudis de Postgrau	DC220051	Eivissa	CM	TS	L	Professor associat	Temps parcial		0,00	579,72	
Centre d'Estudis de Postgrau	DC220042	Eivissa	CM	TS	L	Professor associat	Temps parcial		0,00	386,40	
Centre d'Estudis de Postgrau	DC220064	Eivissa	CM	TS	L	Professor associat	Temps parcial		0,00	386,40	
Centre d'Estudis de Postgrau	DC220045	Eivissa	CM	TS	L	Professor associat	Temps parcial		0,00	193,44	
Centre d'Estudis de Postgrau	DC220057	Menorca	CM	TS	L	Professor associat	Temps parcial		0,00	579,72	
Centre d'Estudis de Postgrau	DC220061	Menorca	CM	TS	L	Professor associat	Temps parcial		0,00	579,72	
Centre d'Estudis de Postgrau	DC220062	Menorca	CM	TS	L	Professor associat	Temps parcial		0,00	579,72	
Centre d'Estudis de Postgrau	DC220053	Menorca	CM	TS	L	Professor associat	Temps parcial		0,00	386,40	
Centre d'Estudis de Postgrau	DC220074	Menorca	CM	TS	L	Professor associat	Temps parcial		0,00	386,40	
Ciències Històriques i Teor. de les Arts	DF021001	Mallorca	CA	A1	F	Catedràtic d'universitat	Temps complet	29	12.203,28	0,00	
Ciències Històriques i Teor. de les Arts	DF021012	Mallorca	CA	A1	F	Catedràtic d'universitat	Temps complet	29	12.203,28	0,00	
Ciències Històriques i Teor. de les Arts	DF021114	Mallorca	CA	A1	F	Catedràtic d'universitat	Temps complet	29	12.203,28	0,00	
Ciències Històriques i Teor. de les Arts	DF021612	Mallorca	CA	A1	F	Catedràtic d'universitat	Temps complet	29	12.203,28	0,00	
Ciències Històriques i Teor. de les Arts	DF021702	Mallorca	CA	A1	F	Catedràtic d'universitat	Temps complet	29	12.203,28	0,00	
Ciències Històriques i Teor. de les Arts	DF021113	Mallorca	CA	A1	F	Professor titular d'universitat	Temps complet	27	5.693,04	0,00	
Ciències Històriques i Teor. de les Arts	DF021125	Mallorca	CA	A1	F	Professor titular d'universitat	Temps complet	27	5.693,04	0,00	
Ciències Històriques i Teor. de les Arts	DF021309	Mallorca	CA	A1	F	Professor titular d'universitat	Temps complet	27	5.693,04	0,00	
Ciències Històriques i Teor. de les Arts	DF021328	Mallorca	CA	A1	F	Professor titular d'universitat	Temps complet	27	5.693,04	0,00	
Ciències Històriques i Teor. de les Arts	DF021346	Mallorca	CA	A1	F	Professor titular d'universitat	Temps complet	27	5.693,04	0,00	
Ciències Històriques i Teor. de les Arts	DF021349	Mallorca	CA	A1	F	Professor titular d'universitat	Temps complet	27	5.693,04	0,00	
Ciències Històriques i Teor. de les Arts	DF021351	Mallorca	CA	A1	F	Professor titular d'universitat	Temps complet	27	5.693,04	0,00	
Ciències Històriques i Teor. de les Arts	DF021355	Mallorca	CA	A1	F	Professor titular d'universitat	Temps complet	27	5.693,04	0,00	
Ciències Històriques i Teor. de les Arts	DF021357	Mallorca	CA	A1	F	Professor titular d'universitat	Temps complet	27	5.693,04	0,00	

Relació de llocs de treball de personal docent i investigador (PDI)

Departament	Plaça	Illa	Provisió	Sub-grup	Règim jurídic	CCE	Dedicació	Nivell	C. específic	Complementàries	Propera desdotació
Ciències Històriques i Teor. de les Arts	DF021372	Mallorca	CA	A1	F	Professor titular d'universitat	Temps complet	27	5.693,04	0,00	
Ciències Històriques i Teor. de les Arts	DF021387	Mallorca	CA	A1	F	Professor titular d'universitat	Temps complet	27	5.693,04	0,00	
Ciències Històriques i Teor. de les Arts	DF021393	Mallorca	CA	A1	F	Professor titular d'universitat	Temps complet	27	5.693,04	0,00	
Ciències Històriques i Teor. de les Arts	DF021710	Mallorca	CA	A1	F	Professor titular d'universitat	Temps complet	27	5.693,04	0,00	
Ciències Històriques i Teor. de les Arts	DF021916	Mallorca	CA	A1	F	Professor titular d'universitat	Temps complet	27	5.693,04	0,00	
Ciències Històriques i Teor. de les Arts	DF021917	Mallorca	CA	A1	F	Professor titular d'universitat	Temps complet	27	5.693,04	0,00	
Ciències Històriques i Teor. de les Arts	DF021930	Mallorca	CA	A1	F	Professor titular d'universitat	Temps complet	27	5.693,04	0,00	
Ciències Històriques i Teor. de les Arts	DF021313	Mallorca	CA	A1	F	Professor titular d'escola universitària	Temps complet	26	3.514,92	0,00	
Ciències Històriques i Teor. de les Arts	DF021323	Mallorca	CA	A1	F	Professor titular d'escola universitària	Temps complet	26	3.514,92	0,00	
Ciències Històriques i Teor. de les Arts	DF021352	Mallorca	CA	A1	F	Professor titular d'escola universitària	Temps complet	26	3.514,92	0,00	
Ciències Històriques i Teor. de les Arts	DC021923	Mallorca	CA	TS	L	Professor contractat doctor	Temps complet		0,00	15.606,00	*
Ciències Històriques i Teor. de les Arts	DC021384	Mallorca	CM	TS	L	Professor contractat doctor interí	Temps complet		0,00	15.606,00	*
Ciències Històriques i Teor. de les Arts	DC021385	Mallorca	CM	TS	L	Professor contractat doctor interí	Temps complet		0,00	15.606,00	
Ciències Històriques i Teor. de les Arts	DC021392	Mallorca	CM	TS	L	Professor contractat doctor interí	Temps complet		0,00	15.606,00	
Ciències Històriques i Teor. de les Arts	DC021618	Mallorca	CM	TS	L	Professor contractat doctor interí	Temps complet		0,00	15.606,00	
Ciències Històriques i Teor. de les Arts	DC021619	Mallorca	CM	TS	L	Professor contractat doctor interí	Temps complet		0,00	15.606,00	
Ciències Històriques i Teor. de les Arts	DC021927	Mallorca	CM	TS	L	Professor contractat doctor interí	Temps complet		0,00	15.606,00	
Ciències Històriques i Teor. de les Arts	DC021126	Mallorca	CM	TS	L	Ajudant doctor	Temps complet		0,00	8.600,52	
Ciències Històriques i Teor. de les Arts	DC021381	Mallorca	CM	TS	L	Ajudant doctor	Temps complet		0,00	8.600,52	
Ciències Històriques i Teor. de les Arts	DC021386	Mallorca	CM	TS	L	Ajudant doctor	Temps complet		0,00	8.600,52	
Ciències Històriques i Teor. de les Arts	DC021004	Mallorca	CM	TS	L	Professor associat	Temps parcial		0,00	2.318,88	
Ciències Històriques i Teor. de les Arts	DC021704	Mallorca	CM	TS	L	Professor associat	Temps parcial		0,00	2.318,88	
Ciències Històriques i Teor. de les Arts	DC021712	Mallorca	CM	TS	L	Professor associat	Temps parcial		0,00	1.739,28	
Ciències Històriques i Teor. de les Arts	DC021713	Mallorca	CM	TS	L	Professor associat	Temps parcial		0,00	1.545,96	
Ciències Històriques i Teor. de les Arts	DC021108	Mallorca	CM	TS	L	Professor associat	Temps parcial		0,00	1.159,44	
Ciències Històriques i Teor. de les Arts	DC021118	Mallorca	CM	TS	L	Professor associat	Temps parcial		0,00	1.159,44	
Ciències Històriques i Teor. de les Arts	DC021926	Mallorca	CM	TS	L	Professor associat	Temps parcial		0,00	1.159,44	
Ciències Històriques i Teor. de les Arts	DC021912	Mallorca	CM	TS	L	Professor associat	Temps parcial		0,00	966,36	
Ciències Històriques i Teor. de les Arts	DC021928	Mallorca	CM	TS	L	Professor associat	Temps parcial		0,00	966,36	
Ciències Històriques i Teor. de les Arts	DC021929	Mallorca	CM	TS	L	Professor associat	Temps parcial		0,00	966,36	
Ciències Històriques i Teor. de les Arts	DC021378	Mallorca	CM	TS	L	Professor associat	Temps parcial		0,00	386,40	
Ciències Històriques i Teor. de les Arts	DC021615	Mallorca	CM	TS	L	Professor associat	Temps parcial		0,00	386,40	
Ciències Històriques i Teor. de les Arts	DC021616	Mallorca	CM	TS	L	Professor associat	Temps parcial		0,00	386,40	
Ciències Històriques i Teor. de les Arts	DC021391	Menorca	CM	TS	L	Professor associat	Temps parcial		0,00	966,36	
Ciències Històriques i Teor. de les Arts	DC021122	Mallorca	LD	TS	L	Professor associat	Temps parcial		0,00	1.159,44	
Ciències Històriques i Teor. de les Arts	DC021717	Mallorca	LD	TS	L	Professor associat	Temps parcial		0,00	1.159,44	
Ciències Matemàtiques i Informàtica	DF030404	Mallorca	CA	A1	F	Catedràtic d'universitat	Temps complet	29	12.203,28	0,00	
Ciències Matemàtiques i Informàtica	DF030442	Mallorca	CA	A1	F	Catedràtic d'universitat	Temps complet	29	12.203,28	0,00	
Ciències Matemàtiques i Informàtica	DF030443	Mallorca	CA	A1	F	Catedràtic d'universitat	Temps complet	29	12.203,28	0,00	
Ciències Matemàtiques i Informàtica	DF031217	Mallorca	CA	A1	F	Catedràtic d'universitat	Temps complet	29	12.203,28	0,00	
Ciències Matemàtiques i Informàtica	DF031353	Mallorca	CA	A1	F	Catedràtic d'universitat	Temps complet	29	12.203,28	0,00	
Ciències Matemàtiques i Informàtica	DF031354	Mallorca	CA	A1	F	Catedràtic d'universitat	Temps complet	29	12.203,28	0,00	
Ciències Matemàtiques i Informàtica	DF032015	Mallorca	CA	A1	F	Catedràtic d'universitat	Temps complet	29	12.203,28	0,00	
Ciències Matemàtiques i Informàtica	DF304172	Mallorca	CA	A1	F	Catedràtic d'universitat	Temps complet	29	12.203,28	0,00	

Relació de llocs de treball de personal docent i investigador (PDI)

Departament	Plaça	Illa	Provisió	Sub-grup	Règim jurídic	CCE	Dedicació	Nivell	C. específic	Complementàries	Propera desdotació
Ciències Matemàtiques i Informàtica	DF030448	Mallorca	CA	A1	F	Professor titular d'escola universitària	Temps complet	26	3.514,92	0,00	
Ciències Matemàtiques i Informàtica	DF030452	Mallorca	CA	A1	F	Professor titular d'escola universitària	Temps complet	26	3.514,92	0,00	
Ciències Matemàtiques i Informàtica	DF030480	Mallorca	CA	A1	F	Professor titular d'escola universitària	Temps complet	26	3.514,92	0,00	
Ciències Matemàtiques i Informàtica	DF030487	Mallorca	CA	A1	F	Professor titular d'escola universitària	Temps complet	26	3.514,92	0,00	
Ciències Matemàtiques i Informàtica	DF031601	Mallorca	CA	A1	F	Professor titular d'escola universitària	Temps complet	26	3.514,92	0,00	
Ciències Matemàtiques i Informàtica	DC030501	Mallorca	CA	TS	L	Professor contractat doctor	Temps complet		0,00	15.606,00	
Ciències Matemàtiques i Informàtica	DC031216	Mallorca	CA	TS	L	Professor contractat doctor	Temps complet		0,00	15.606,00	
Ciències Matemàtiques i Informàtica	DC031326	Mallorca	CA	TS	L	Professor contractat doctor	Temps complet		0,00	15.606,00	
Ciències Matemàtiques i Informàtica	DC031333	Mallorca	CA	TS	L	Professor contractat doctor	Temps complet		0,00	15.606,00	
Ciències Matemàtiques i Informàtica	DC031344	Mallorca	CA	TS	L	Professor contractat doctor	Temps complet		0,00	15.606,00	*
Ciències Matemàtiques i Informàtica	DC031806	Mallorca	CA	TS	L	Professor contractat doctor	Temps complet		0,00	15.606,00	
Ciències Matemàtiques i Informàtica	DC032012	Mallorca	CA	TS	L	Professor contractat doctor	Temps complet		0,00	15.606,00	
Ciències Matemàtiques i Informàtica	DC032016	Mallorca	CA	TS	L	Professor contractat doctor	Temps complet		0,00	15.606,00	
Ciències Matemàtiques i Informàtica	DC304144	Mallorca	CA	TS	L	Professor contractat doctor	Temps complet		0,00	15.606,00	
Ciències Matemàtiques i Informàtica	DC304158	Mallorca	CA	TS	L	Professor contractat doctor	Temps complet		0,00	15.606,00	
Ciències Matemàtiques i Informàtica	DC304175	Mallorca	CA	TS	L	Professor contractat doctor	Temps complet		0,00	15.606,00	
Ciències Matemàtiques i Informàtica	DC304186	Mallorca	CA	TS	L	Professor contractat doctor	Temps complet		0,00	15.606,00	*
Ciències Matemàtiques i Informàtica	DC304201	Mallorca	CA	TS	L	Professor contractat doctor	Temps complet		0,00	15.606,00	*
Ciències Matemàtiques i Informàtica	DC304202	Mallorca	CA	TS	L	Professor contractat doctor	Temps complet		0,00	15.606,00	*
Ciències Matemàtiques i Informàtica	DC304203	Mallorca	CA	TS	L	Professor contractat doctor	Temps complet		0,00	15.606,00	
Ciències Matemàtiques i Informàtica	DC031225	Mallorca	CM	TS	L	Professor contractat doctor interí	Temps complet		0,00	15.606,00	
Ciències Matemàtiques i Informàtica	DC031348	Mallorca	CM	TS	L	Professor contractat doctor interí	Temps complet		0,00	15.606,00	
Ciències Matemàtiques i Informàtica	DC031351	Mallorca	CM	TS	L	Professor contractat doctor interí	Temps complet		0,00	15.606,00	
Ciències Matemàtiques i Informàtica	DC032019	Mallorca	CM	TS	L	Professor contractat doctor interí	Temps complet		0,00	15.606,00	
Ciències Matemàtiques i Informàtica	DC304219	Mallorca	CM	TS	L	Professor contractat doctor interí	Temps complet		0,00	15.606,00	
Ciències Matemàtiques i Informàtica	DC304235	Mallorca	CM	TS	L	Professor contractat doctor interí	Temps complet		0,00	15.606,00	
Ciències Matemàtiques i Informàtica	DC304236	Mallorca	CM	TS	L	Professor contractat doctor interí	Temps complet		0,00	15.606,00	
Ciències Matemàtiques i Informàtica	DC304237	Mallorca	CM	TS	L	Professor contractat doctor interí	Temps complet		0,00	15.606,00	
Ciències Matemàtiques i Informàtica	DC304143	Mallorca	CM	TS	L	Professor col.laborador	Temps complet		0,00	12.211,56	
Ciències Matemàtiques i Informàtica	DC031221	Mallorca	CM	TS	L	Ajudant doctor	Temps complet		0,00	8.600,52	
Ciències Matemàtiques i Informàtica	DC031352	Mallorca	CM	TS	L	Ajudant doctor	Temps complet		0,00	8.600,52	
Ciències Matemàtiques i Informàtica	DC304200	Mallorca	CM	TS	L	Ajudant doctor	Temps complet		0,00	8.600,52	
Ciències Matemàtiques i Informàtica	DC304205	Mallorca	CM	TS	L	Ajudant doctor	Temps complet		0,00	8.600,52	
Ciències Matemàtiques i Informàtica	DC304227	Mallorca	CM	TS	L	Ajudant doctor	Temps complet		0,00	8.600,52	
Ciències Matemàtiques i Informàtica	DC304231	Mallorca	CM	TS	L	Ajudant doctor	Temps complet		0,00	8.600,52	
Ciències Matemàtiques i Informàtica	DC304232	Mallorca	CM	TS	L	Ajudant doctor	Temps complet		0,00	8.600,52	
Ciències Matemàtiques i Informàtica	DC031223	Mallorca	CM	TS	L	Ajudant	Temps complet		0,00	2.521,20	
Ciències Matemàtiques i Informàtica	DC031349	Mallorca	CM	TS	L	Ajudant	Temps complet		0,00	2.521,20	
Ciències Matemàtiques i Informàtica	DC032020	Mallorca	CM	TS	L	Ajudant	Temps complet		0,00	2.521,20	
Ciències Matemàtiques i Informàtica	DC304196	Mallorca	CM	TS	L	Ajudant	Temps complet		0,00	2.521,20	
Ciències Matemàtiques i Informàtica	DC030102	Mallorca	CM	TS	L	Professor visitant	Temps complet		0,00	15.606,00	
Ciències Matemàtiques i Informàtica	DC030601	Mallorca	CM	TS	L	Professor visitant	Temps complet		0,00	15.606,00	
Ciències Matemàtiques i Informàtica	DC030485	Mallorca	CM	TS	L	Professor associat	Temps parcial		0,00	2.318,88	
Ciències Matemàtiques i Informàtica	DC304119	Mallorca	CM	TS	L	Professor associat	Temps parcial		0,00	2.318,88	

Relació de llocs de treball de personal docent i investigador (PDI)

Departament	Plaça	Illa	Provisió	Sub-grup	Règim jurídic	CCE	Dedicació	Nivell	C. específic	Complementàries	Propera desdotació
Ciències Matemàtiques i Informàtica	DC304206	Mallorca	CM	TS	L	Professor associat	Temps parcial		0,00	2.318,88	
Ciències Matemàtiques i Informàtica	DC304215	Mallorca	CM	TS	L	Professor associat	Temps parcial		0,00	2.318,88	
Ciències Matemàtiques i Informàtica	DC304142	Mallorca	CM	TS	L	Professor associat	Temps parcial		0,00	2.125,68	
Ciències Matemàtiques i Informàtica	DC304111	Mallorca	CM	TS	L	Professor associat	Temps parcial		0,00	1.932,36	
Ciències Matemàtiques i Informàtica	DC032011	Mallorca	CM	TS	L	Professor associat	Temps parcial		0,00	1.545,96	
Ciències Matemàtiques i Informàtica	DC030441	Mallorca	CM	TS	L	Professor associat	Temps parcial		0,00	1.159,44	
Ciències Matemàtiques i Informàtica	DC031340	Mallorca	CM	TS	L	Professor associat	Temps parcial		0,00	1.159,44	
Ciències Matemàtiques i Informàtica	DC304220	Mallorca	CM	TS	L	Professor associat	Temps parcial		0,00	1.159,44	
Ciències Matemàtiques i Informàtica	DC304221	Mallorca	CM	TS	L	Professor associat	Temps parcial		0,00	1.159,44	
Ciències Matemàtiques i Informàtica	DC304238	Mallorca	CM	TS	L	Professor associat	Temps parcial		0,00	773,04	
Ciències Matemàtiques i Informàtica	DC031341	Mallorca	CM	TS	L	Professor associat	Temps parcial		0,00	773,04	
Ciències Matemàtiques i Informàtica	DC031812	Mallorca	CM	TS	L	Professor associat	Temps parcial		0,00	773,04	
Ciències Matemàtiques i Informàtica	DC031605	Mallorca	CM	TS	L	Professor associat	Temps parcial		0,00	579,72	
Ciències Matemàtiques i Informàtica	DC304176	Eivissa	CM	TS	L	Professor associat	Temps parcial		0,00	1.932,36	
Ciències Matemàtiques i Informàtica	DC304230	Eivissa	CM	TS	L	Professor associat	Temps parcial		0,00	966,36	
Ciències Matemàtiques i Informàtica	DC304174	Menorca	CM	TS	L	Professor associat	Temps parcial		0,00	2.318,88	
Ciències Matemàtiques i Informàtica	DC032024	Mallorca	LD	TS	L	Professor associat	Temps parcial		0,00	1.545,96	
Ciències Matemàtiques i Informàtica	DC304106	Mallorca	LD	TS	L	Professor associat	Temps parcial		0,00	1.545,96	
Ciències Matemàtiques i Informàtica	DC031323	Mallorca	LD	TS	L	Professor associat	Temps parcial		0,00	1.159,44	
Ciències Matemàtiques i Informàtica	DC304218	Mallorca	LD	TS	L	Professor associat	Temps parcial		0,00	1.159,44	
Ciències Matemàtiques i Informàtica	DC031612	Mallorca	LD	TS	L	Professor associat	Temps parcial		0,00	773,04	
Ciències Matemàtiques i Informàtica	DC304223	Mallorca	LD	TS	L	Professor associat	Temps parcial		0,00	773,04	
Ciències Matemàtiques i Informàtica	DC304222	Mallorca	CM	TS	L	Emèrit	Temps parcial		0,00	2.318,88	
Dret Privat	DF040111	Mallorca	CA	A1	F	Catedràtic d'universitat	Temps complet	29	12.203,28	0,00	
Dret Privat	DF040156	Mallorca	CA	A1	F	Catedràtic d'universitat	Temps complet	29	12.203,28	0,00	
Dret Privat	DF040168	Mallorca	CA	A1	F	Catedràtic d'universitat	Temps complet	29	12.203,28	0,00	
Dret Privat	DF040176	Mallorca	CA	A1	F	Catedràtic d'universitat	Temps complet	29	12.203,28	0,00	
Dret Privat	DF040185	Mallorca	CA	A1	F	Catedràtic d'universitat	Temps complet	29	12.203,28	0,00	
Dret Privat	DF040435	Mallorca	CA	A1	F	Catedràtic d'universitat	Temps complet	29	12.203,28	0,00	
Dret Privat	DF040522	Mallorca	CA	A1	F	Catedràtic d'universitat	Temps complet	29	12.203,28	0,00	
Dret Privat	DF040702	Mallorca	CA	A1	F	Catedràtic d'universitat	Temps complet	29	12.203,28	0,00	
Dret Privat	DF040505	Mallorca	CA	A1	F	Catedràtic d'escola universitària	Temps complet	27	5.693,04	0,00	
Dret Privat	DF040105	Mallorca	CA	A1	F	Professor titular d'universitat	Temps complet	27	5.693,04	0,00	
Dret Privat	DF040139	Mallorca	CA	A1	F	Professor titular d'universitat	Temps complet	27	5.693,04	0,00	*
Dret Privat	DF040143	Mallorca	CA	A1	F	Professor titular d'universitat	Temps complet	27	5.693,04	0,00	
Dret Privat	DF040152	Mallorca	CA	A1	F	Professor titular d'universitat	Temps complet	27	5.693,04	0,00	
Dret Privat	DF040180	Mallorca	CA	A1	F	Professor titular d'universitat	Temps complet	27	5.693,04	0,00	
Dret Privat	DF040404	Mallorca	CA	A1	F	Professor titular d'universitat	Temps complet	27	5.693,04	0,00	
Dret Privat	DF040429	Mallorca	CA	A1	F	Professor titular d'universitat	Temps complet	27	5.693,04	0,00	
Dret Privat	DF040430	Mallorca	CA	A1	F	Professor titular d'universitat	Temps complet	27	5.693,04	0,00	
Dret Privat	DF040450	Mallorca	CA	A1	F	Professor titular d'universitat	Temps complet	27	5.693,04	0,00	
Dret Privat	DF040521	Mallorca	CA	A1	F	Professor titular d'universitat	Temps complet	27	5.693,04	0,00	
Dret Privat	DF040405	Mallorca	CA	A1	F	Catedràtic d'universitat	Temps Parcial	29	0,00	0,00	
Dret Privat	DC040165	Mallorca	CA	TS	L	Professor contractat doctor	Temps complet		0,00	15.606,00	

Relació de llocs de treball de personal docent i investigador (PDI)

Departament	Plaça	Illa	Provisió	Sub-grup	Règim jurídic	CCE	Dedicació	Nivell	C. específic	Complementàries	Propera desdotació
Dret Privat	DC040432	Mallorca	CA	TS	L	Professor contractat doctor	Temps complet		0,00	15.606,00	*
Dret Privat	DC040433	Mallorca	CA	TS	L	Professor contractat doctor	Temps complet		0,00	15.606,00	
Dret Privat	DC040436	Mallorca	CA	TS	L	Professor contractat doctor	Temps complet		0,00	15.606,00	
Dret Privat	DC040173	Mallorca	CM	TS	L	Professor contractat doctor interí	Temps complet		0,00	15.606,00	
Dret Privat	DC040179	Mallorca	CM	TS	L	Professor contractat doctor interí	Temps complet		0,00	15.606,00	
Dret Privat	DC040449	Mallorca	CM	TS	L	Professor contractat doctor interí	Temps complet		0,00	15.606,00	
Dret Privat	DC040536	Mallorca	CM	TS	L	Professor contractat doctor interí	Temps complet		0,00	15.606,00	
Dret Privat	DC040163	Mallorca	CM	TS	L	Ajudant	Temps complet		0,00	2.521,20	
Dret Privat	DC040181	Mallorca	CM	TS	L	Ajudant	Temps complet		0,00	2.521,20	
Dret Privat	DC040182	Mallorca	CM	TS	L	Ajudant	Temps complet		0,00	2.521,20	
Dret Privat	DC040447	Mallorca	CM	TS	L	Ajudant	Temps complet		0,00	2.521,20	
Dret Privat	DC040448	Mallorca	CM	TS	L	Ajudant	Temps complet		0,00	2.521,20	
Dret Privat	DC040537	Mallorca	CM	TS	L	Ajudant	Temps complet		0,00	2.521,20	
Dret Privat	DC040150	Mallorca	CM	TS	L	Professor associat	Temps parcial		0,00	2.318,88	
Dret Privat	DC040167	Mallorca	CM	TS	L	Professor associat	Temps parcial		0,00	2.318,88	
Dret Privat	DC040177	Mallorca	CM	TS	L	Professor associat	Temps parcial		0,00	2.318,88	
Dret Privat	DC040424	Mallorca	CM	TS	L	Professor associat	Temps parcial		0,00	2.318,88	
Dret Privat	DC040523	Mallorca	CM	TS	L	Professor associat	Temps parcial		0,00	2.318,88	
Dret Privat	DC040423	Mallorca	CM	TS	L	Professor associat	Temps parcial		0,00	1.932,36	
Dret Privat	DC040524	Mallorca	CM	TS	L	Professor associat	Temps parcial		0,00	1.932,36	
Dret Privat	DC040705	Mallorca	CM	TS	L	Professor associat	Temps parcial		0,00	1.932,36	
Dret Privat	DC040169	Mallorca	CM	TS	L	Professor associat	Temps parcial		0,00	1.545,96	
Dret Privat	DC040174	Mallorca	CM	TS	L	Professor associat	Temps parcial		0,00	1.545,96	
Dret Privat	DC040434	Mallorca	CM	TS	L	Professor associat	Temps parcial		0,00	1.159,44	
Dret Privat	DC040531	Mallorca	CM	TS	L	Professor associat	Temps parcial		0,00	1.159,44	
Dret Privat	DC040701	Mallorca	CM	TS	L	Professor associat	Temps parcial		0,00	1.159,44	
Dret Privat	DC040183	Mallorca	CM	TS	L	Professor associat	Temps parcial		0,00	966,36	
Dret Privat	DC040445	Mallorca	CM	TS	L	Professor associat	Temps parcial		0,00	773,04	
Dret Privat	DC040530	Mallorca	CM	TS	L	Professor associat	Temps parcial		0,00	773,04	
Dret Privat	DC040602	Mallorca	CM	TS	L	Professor associat	Temps parcial		0,00	773,04	
Dret Privat	DC040528	Eivissa	CM	TS	L	Professor associat	Temps parcial		0,00	2.318,88	
Dret Privat	DC040197	Eivissa	CM	TS	L	Professor associat	Temps parcial		0,00	1.932,36	
Dret Privat	DC040198	Menorca	CM	TS	L	Professor associat	Temps parcial		0,00	2.318,88	
Dret Privat	DC040499	Menorca	CM	TS	L	Professor associat	Temps parcial		0,00	2.318,88	
Dret Privat	DC040172	Menorca	CM	TS	L	Professor associat	Temps parcial		0,00	966,36	
Dret Privat	DC040533	Mallorca	LD	TS	L	Professor associat	Temps parcial		0,00	1.545,96	
Dret Privat	DC040440	Mallorca	LD	TS	L	Professor associat	Temps parcial		0,00	1.159,44	
Dret Privat	DC040535	Mallorca	CM	TS	L	Emèrit	Temps parcial		0,00	2.318,88	
Dret Públic	DF050201	Mallorca	CA	A1	F	Catedràtic d'universitat	Temps complet	29	12.203,28	0,00	
Dret Públic	DF050304	Mallorca	CA	A1	F	Catedràtic d'universitat	Temps complet	29	12.203,28	0,00	
Dret Públic	DF050501	Mallorca	CA	A1	F	Catedràtic d'universitat	Temps complet	29	12.203,28	0,00	
Dret Públic	DF050602	Mallorca	CA	A1	F	Catedràtic d'universitat	Temps complet	29	12.203,28	0,00	
Dret Públic	DF050733	Mallorca	CA	A1	F	Catedràtic d'universitat	Temps complet	29	12.203,28	0,00	
Dret Públic	DF050901	Mallorca	CA	A1	F	Catedràtic d'universitat	Temps complet	29	12.203,28	0,00	

Relació de llocs de treball de personal docent i investigador (PDI)

Departament	Plaça	Illa	Provisió	Sub-grup	Règim jurídic	CCE	Dedicació	Nivell	C. específic	Complementàries	Propera desdotació
Dret Públic	DF050910	Mallorca	CA	A1	F	Catedràtic d'universitat	Temps complet	29	12.203,28	0,00	
Dret Públic	DF050211	Mallorca	CA	A1	F	Professor titular d'universitat	Temps complet	27	5.693,04	0,00	
Dret Públic	DF050401	Mallorca	CA	A1	F	Professor titular d'universitat	Temps complet	27	5.693,04	0,00	
Dret Públic	DF050409	Mallorca	CA	A1	F	Professor titular d'universitat	Temps complet	27	5.693,04	0,00	
Dret Públic	DF050417	Mallorca	CA	A1	F	Professor titular d'universitat	Temps complet	27	5.693,04	0,00	
Dret Públic	DF050426	Mallorca	CA	A1	F	Professor titular d'universitat	Temps complet	27	5.693,04	0,00	
Dret Públic	DF050503	Mallorca	CA	A1	F	Professor titular d'universitat	Temps complet	27	5.693,04	0,00	
Dret Públic	DF050615	Mallorca	CA	A1	F	Professor titular d'universitat	Temps complet	27	5.693,04	0,00	
Dret Públic	DF050618	Mallorca	CA	A1	F	Professor titular d'universitat	Temps complet	27	5.693,04	0,00	
Dret Públic	DF050716	Mallorca	CA	A1	F	Professor titular d'universitat	Temps complet	27	5.693,04	0,00	
Dret Públic	DF050723	Mallorca	CA	A1	F	Professor titular d'universitat	Temps complet	27	5.693,04	0,00	
Dret Públic	DF050803	Mallorca	CA	A1	F	Professor titular d'universitat	Temps complet	27	5.693,04	0,00	
Dret Públic	DF050811	Mallorca	CA	A1	F	Professor titular d'universitat	Temps complet	27	5.693,04	0,00	
Dret Públic	DF050202	Mallorca	CA	A1	F	Professor titular d'universitat	Temps Parcial	27	0,00	0,00	
Dret Públic	DF050425	Mallorca	CA	A1	F	Professor titular d'universitat	Temps Parcial	27	0,00	0,00	
Dret Públic	DF050702	Mallorca	CA	A1	F	Professor titular d'universitat	Temps Parcial	27	0,00	0,00	
Dret Públic	DC050232	Mallorca	CA	TS	L	Professor contractat doctor	Temps complet		0,00	15.606,00	
Dret Públic	DC050233	Mallorca	CA	TS	L	Professor contractat doctor	Temps complet		0,00	15.606,00	
Dret Públic	DC050320	Mallorca	CA	TS	L	Professor contractat doctor	Temps complet		0,00	15.606,00	
Dret Públic	DC050433	Mallorca	CA	TS	L	Professor contractat doctor	Temps complet		0,00	15.606,00	
Dret Públic	DC050617	Mallorca	CA	TS	L	Professor contractat doctor	Temps complet		0,00	15.606,00	
Dret Públic	DC050809	Mallorca	CA	TS	L	Professor contractat doctor	Temps complet		0,00	15.606,00	*
Dret Públic	DC050909	Mallorca	CA	TS	L	Professor contractat doctor	Temps complet		0,00	15.606,00	
Dret Públic	DC050322	Mallorca	CA	TS	L	Professor contractat doctor	Temps complet		0,00	15.606,00	
Dret Públic	DC050519	Mallorca	CM	TS	L	Professor contractat doctor interí	Temps complet		0,00	15.606,00	
Dret Públic	DC050732	Mallorca	CM	TS	L	Professor contractat doctor interí	Temps complet		0,00	15.606,00	
Dret Públic	DC050239	Mallorca	CM	TS	L	Professor contractat doctor interí	Temps complet		0,00	15.606,00	
Dret Públic	DC050429	Mallorca	CM	TS	L	Ajudant doctor	Temps complet		0,00	8.600,52	
Dret Públic	DC050522	Mallorca	CM	TS	L	Ajudant doctor	Temps complet		0,00	8.600,52	
Dret Públic	DC050237	Mallorca	CM	TS	L	Ajudant	Temps complet		0,00	2.521,20	
Dret Públic	DC050623	Mallorca	CM	TS	L	Ajudant	Temps complet		0,00	2.521,20	
Dret Públic	DC050911	Mallorca	CM	TS	L	Ajudant	Temps complet		0,00	2.521,20	
Dret Públic	DC050222	Mallorca	CM	TS	L	Professor associat	Temps parcial		0,00	2.318,88	
Dret Públic	DC050234	Mallorca	CM	TS	L	Professor associat	Temps parcial		0,00	2.318,88	
Dret Públic	DC050309	Mallorca	CM	TS	L	Professor associat	Temps parcial		0,00	2.318,88	
Dret Públic	DC050439	Mallorca	CM	TS	L	Professor associat	Temps parcial		0,00	2.318,88	
Dret Públic	DC050724	Mallorca	CM	TS	L	Professor associat	Temps parcial		0,00	2.318,88	
Dret Públic	DC050308	Mallorca	CM	TS	L	Professor associat	Temps parcial		0,00	1.545,96	
Dret Públic	DC050317	Mallorca	CM	TS	L	Professor associat	Temps parcial		0,00	1.545,96	
Dret Públic	DC050720	Mallorca	CM	TS	L	Professor associat	Temps parcial		0,00	1.545,96	
Dret Públic	DC050440	Mallorca	CM	TS	L	Professor associat	Temps parcial		0,00	1.159,44	
Dret Públic	DC050626	Mallorca	CM	TS	L	Professor associat	Temps parcial		0,00	1.159,44	
Dret Públic	DC050727	Mallorca	CM	TS	L	Professor associat	Temps parcial		0,00	1.159,44	
Dret Públic	DC050231	Mallorca	CM	TS	L	Professor associat	Temps parcial		0,00	773,04	

Relació de llocs de treball de personal docent i investigador (PDI)

Departament	Plaça	Illa	Provisió	Sub-grup	Règim jurídic	CCE	Dedicació	Nivell	C. específic	Complementàries	Propera desdotació
Dret Públic	DC050319	Mallorca	CM	TS	L	Professor associat	Temps parcial		0,00	773,04	
Dret Públic	DC050810	Mallorca	CM	TS	L	Professor associat	Temps parcial		0,00	773,04	
Dret Públic	DC050236	Mallorca	CM	TS	L	Professor associat	Temps parcial		0,00	579,72	
Dret Públic	DC050627	Mallorca	CM	TS	L	Professor associat	Temps parcial		0,00	579,72	
Dret Públic	DC050312	Mallorca	CM	TS	L	Professor associat	Temps parcial		0,00	386,40	
Dret Públic	DC050227	Eivissa	CM	TS	L	Professor associat	Temps parcial		0,00	966,36	
Dret Públic	DC050437	Eivissa	CM	TS	L	Professor associat	Temps parcial		0,00	966,36	
Dret Públic	DC050512	Eivissa	CM	TS	L	Professor associat	Temps parcial		0,00	966,36	
Dret Públic	DC050514	Eivissa	CM	TS	L	Professor associat	Temps parcial		0,00	966,36	
Dret Públic	DC050624	Eivissa	CM	TS	L	Professor associat	Temps parcial		0,00	966,36	
Dret Públic	DC050728	Eivissa	CM	TS	L	Professor associat	Temps parcial		0,00	966,36	
Dret Públic	DC050511	Menorca	CM	TS	L	Professor associat	Temps parcial		0,00	2.318,88	
Dret Públic	DC050225	Menorca	CM	TS	L	Professor associat	Temps parcial		0,00	966,36	
Dret Públic	DC050226	Menorca	CM	TS	L	Professor associat	Temps parcial		0,00	966,36	
Dret Públic	DC050235	Menorca	CM	TS	L	Professor associat	Temps parcial		0,00	966,36	
Dret Públic	DC050625	Menorca	CM	TS	L	Professor associat	Temps parcial		0,00	966,36	
Dret Públic	DC050729	Menorca	CM	TS	L	Professor associat	Temps parcial		0,00	966,36	
Dret Públic	DC050515	Menorca	CM	TS	L	Professor associat	Temps parcial		0,00	386,40	
Economia Aplicada	DF060221	Mallorca	CA	A1	F	Catedràtic d'universitat	Temps complet	29	12.203,28	0,00	
Economia Aplicada	DF060909	Mallorca	CA	A1	F	Catedràtic d'universitat	Temps complet	29	12.203,28	0,00	
Economia Aplicada	DF602177	Mallorca	CA	A1	F	Catedràtic d'universitat	Temps complet	29	12.203,28	0,00	
Economia Aplicada	DF602199	Mallorca	CA	A1	F	Catedràtic d'universitat	Temps complet	29	12.203,28	0,00	
Economia Aplicada	DF602269	Mallorca	CA	A1	F	Catedràtic d'universitat	Temps complet	29	12.203,28	0,00	
Economia Aplicada	DF602270	Mallorca	CA	A1	F	Catedràtic d'universitat	Temps complet	29	12.203,28	0,00	
Economia Aplicada	DF060219	Mallorca	CA	A1	F	Professor titular d'universitat	Temps complet	27	5.693,04	0,00	
Economia Aplicada	DF060222	Mallorca	CA	A1	F	Professor titular d'universitat	Temps complet	27	5.693,04	0,00	
Economia Aplicada	DF060225	Mallorca	CA	A1	F	Professor titular d'universitat	Temps complet	27	5.693,04	0,00	
Economia Aplicada	DF060226	Mallorca	CA	A1	F	Professor titular d'universitat	Temps complet	27	5.693,04	0,00	
Economia Aplicada	DF060227	Mallorca	CA	A1	F	Professor titular d'universitat	Temps complet	27	5.693,04	0,00	
Economia Aplicada	DF060232	Mallorca	CA	A1	F	Professor titular d'universitat	Temps complet	27	5.693,04	0,00	
Economia Aplicada	DF060234	Mallorca	CA	A1	F	Professor titular d'universitat	Temps complet	27	5.693,04	0,00	
Economia Aplicada	DF060237	Mallorca	CA	A1	F	Professor titular d'universitat	Temps complet	27	5.693,04	0,00	
Economia Aplicada	DF060243	Mallorca	CA	A1	F	Professor titular d'universitat	Temps complet	27	5.693,04	0,00	
Economia Aplicada	DF060244	Mallorca	CA	A1	F	Professor titular d'universitat	Temps complet	27	5.693,04	0,00	
Economia Aplicada	DF060267	Mallorca	CA	A1	F	Professor titular d'universitat	Temps complet	27	5.693,04	0,00	
Economia Aplicada	DF060268	Mallorca	CA	A1	F	Professor titular d'universitat	Temps complet	27	5.693,04	0,00	
Economia Aplicada	DF060275	Mallorca	CA	A1	F	Professor titular d'universitat	Temps complet	27	5.693,04	0,00	
Economia Aplicada	DF060285	Mallorca	CA	A1	F	Professor titular d'universitat	Temps complet	27	5.693,04	0,00	
Economia Aplicada	DF060286	Mallorca	CA	A1	F	Professor titular d'universitat	Temps complet	27	5.693,04	0,00	
Economia Aplicada	DF060901	Mallorca	CA	A1	F	Professor titular d'universitat	Temps complet	27	5.693,04	0,00	
Economia Aplicada	DF060913	Mallorca	CA	A1	F	Professor titular d'universitat	Temps complet	27	5.693,04	0,00	
Economia Aplicada	DF602106	Mallorca	CA	A1	F	Professor titular d'universitat	Temps complet	27	5.693,04	0,00	
Economia Aplicada	DF602108	Mallorca	CA	A1	F	Professor titular d'universitat	Temps complet	27	5.693,04	0,00	
Economia Aplicada	DF602114	Mallorca	CA	A1	F	Professor titular d'universitat	Temps complet	27	5.693,04	0,00	

Relació de llocs de treball de personal docent i investigador (PDI)

Departament	Plaça	Illa	Provisió	Sub-grup	Règim jurídic	CCE	Dedicació	Nivell	C. específic	Complementàries	Propera desdotació
Economia Aplicada	DF602115	Mallorca	CA	A1	F	Professor titular d'universitat	Temps complet	27	5.693,04	0,00	
Economia Aplicada	DF602116	Mallorca	CA	A1	F	Professor titular d'universitat	Temps complet	27	5.693,04	0,00	
Economia Aplicada	DF602206	Mallorca	CA	A1	F	Professor titular d'universitat	Temps complet	27	5.693,04	0,00	
Economia Aplicada	DF602212	Mallorca	CA	A1	F	Professor titular d'universitat	Temps complet	27	5.693,04	0,00	
Economia Aplicada	DF602256	Mallorca	CA	A1	F	Professor titular d'universitat	Temps complet	27	5.693,04	0,00	
Economia Aplicada	DF602268	Mallorca	CA	A1	F	Professor titular d'universitat	Temps complet	27	5.693,04	0,00	
Economia Aplicada	DF602288	Mallorca	CA	A1	F	Professor titular d'universitat	Temps complet	27	5.693,04	0,00	
Economia Aplicada	DF602289	Mallorca	CA	A1	F	Professor titular d'universitat	Temps complet	27	5.693,04	0,00	
Economia Aplicada	DF602290	Mallorca	CA	A1	F	Professor titular d'universitat	Temps complet	27	5.693,04	0,00	
Economia Aplicada	DF602291	Mallorca	CA	A1	F	Professor titular d'universitat	Temps complet	27	5.693,04	0,00	
Economia Aplicada	DF602292	Mallorca	CA	A1	F	Professor titular d'universitat	Temps complet	27	5.693,04	0,00	
Economia Aplicada	DF060238	Mallorca	CA	A1	F	Professor titular d'escola universitària	Temps complet	26	3.514,92	0,00	
Economia Aplicada	DF060274	Mallorca	CA	A1	F	Professor titular d'escola universitària	Temps complet	26	3.514,92	0,00	
Economia Aplicada	DF060276	Mallorca	CA	A1	F	Professor titular d'escola universitària	Temps complet	26	3.514,92	0,00	
Economia Aplicada	DF602117	Mallorca	CA	A1	F	Professor titular d'escola universitària	Temps complet	26	3.514,92	0,00	
Economia Aplicada	DC060917	Mallorca	CA	TS	L	Professor contractat doctor	Temps complet		0,00	15.606,00	
Economia Aplicada	DC602150	Mallorca	CA	TS	L	Professor contractat doctor	Temps complet		0,00	15.606,00	
Economia Aplicada	DC602154	Mallorca	CA	TS	L	Professor contractat doctor	Temps complet		0,00	15.606,00	
Economia Aplicada	DC602156	Mallorca	CA	TS	L	Professor contractat doctor	Temps complet		0,00	15.606,00	
Economia Aplicada	DC602182	Mallorca	CA	TS	L	Professor contractat doctor	Temps complet		0,00	15.606,00	*
Economia Aplicada	DC602213	Mallorca	CA	TS	L	Professor contractat doctor	Temps complet		0,00	15.606,00	*
Economia Aplicada	DC602231	Mallorca	CA	TS	L	Professor contractat doctor	Temps complet		0,00	15.606,00	*
Economia Aplicada	DC602232	Mallorca	CA	TS	L	Professor contractat doctor	Temps complet		0,00	15.606,00	
Economia Aplicada	DC602233	Mallorca	CA	TS	L	Professor contractat doctor	Temps complet		0,00	15.606,00	*
Economia Aplicada	DC602234	Mallorca	CA	TS	L	Professor contractat doctor	Temps complet		0,00	15.606,00	*
Economia Aplicada	DC602244	Mallorca	CM	TS	L	Professor contractat doctor interí	Temps complet		0,00	15.606,00	
Economia Aplicada	DC602267	Mallorca	CM	TS	L	Professor contractat doctor interí	Temps complet		0,00	15.606,00	
Economia Aplicada	DC602275	Mallorca	CM	TS	L	Professor contractat doctor interí	Temps complet		0,00	15.606,00	
Economia Aplicada	DC602277	Mallorca	CM	TS	L	Professor contractat doctor interí	Temps complet		0,00	15.606,00	
Economia Aplicada	DC602167	Mallorca	CM	TS	L	Professor col·laborador	Temps complet		0,00	12.211,56	
Economia Aplicada	DC602236	Mallorca	CM	TS	L	Ajudant doctor	Temps complet		0,00	8.600,52	
Economia Aplicada	DC602271	Mallorca	CM	TS	L	Ajudant doctor	Temps complet		0,00	8.600,52	
Economia Aplicada	DC602272	Mallorca	CM	TS	L	Ajudant doctor	Temps complet		0,00	8.600,52	
Economia Aplicada	DC602276	Mallorca	CM	TS	L	Ajudant doctor	Temps complet		0,00	8.600,52	
Economia Aplicada	DC602127	Mallorca	CM	TS	L	Professor associat	Temps parcial		0,00	2.318,88	
Economia Aplicada	DC602209	Mallorca	CM	TS	L	Professor associat	Temps parcial		0,00	2.318,88	
Economia Aplicada	DC602235	Mallorca	CM	TS	L	Professor associat	Temps parcial		0,00	2.318,88	
Economia Aplicada	DC602247	Mallorca	CM	TS	L	Professor associat	Temps parcial		0,00	2.318,88	
Economia Aplicada	DC602249	Mallorca	CM	TS	L	Professor associat	Temps parcial		0,00	2.318,88	
Economia Aplicada	DC602264	Mallorca	CM	TS	L	Professor associat	Temps parcial		0,00	2.318,88	
Economia Aplicada	DC602257	Mallorca	CM	TS	L	Professor associat	Temps parcial		0,00	2.318,88	
Economia Aplicada	DC602130	Mallorca	CM	TS	L	Professor associat	Temps parcial		0,00	2.125,68	
Economia Aplicada	DC602113	Mallorca	CM	TS	L	Professor associat	Temps parcial		0,00	1.932,36	
Economia Aplicada	DC602138	Mallorca	CM	TS	L	Professor associat	Temps parcial		0,00	1.159,44	

Relació de llocs de treball de personal docent i investigador (PDI)

Departament	Plaça	Illa	Provisió	Sub-grup	Règim jurídic	CCE	Dedicació	Nivell	C. específic	Complementàries	Propera desdotació
Economia Aplicada	DC602157	Mallorca	CM	TS	L	Professor associat	Temps parcial		0,00	1.159,44	
Economia Aplicada	DC602284	Mallorca	CM	TS	L	Professor associat	Temps parcial		0,00	1.159,44	
Economia Aplicada	DC602174	Mallorca	CM	TS	L	Professor associat	Temps parcial		0,00	966,36	
Economia Aplicada	DC060282	Mallorca	CM	TS	L	Professor associat	Temps parcial		0,00	966,36	
Economia Aplicada	DC602285	Mallorca	CM	TS	L	Professor associat	Temps parcial		0,00	966,36	
Economia Aplicada	DC602160	Mallorca	CM	TS	L	Professor associat	Temps parcial		0,00	773,04	
Economia Aplicada	DC602164	Mallorca	CM	TS	L	Professor associat	Temps parcial		0,00	773,04	
Economia Aplicada	DC602252	Mallorca	CM	TS	L	Professor associat	Temps parcial		0,00	773,04	
Economia Aplicada	DC602278	Mallorca	CM	TS	L	Professor associat	Temps parcial		0,00	773,04	
Economia Aplicada	DC602287	Mallorca	CM	TS	L	Professor associat	Temps parcial		0,00	773,04	
Economia Aplicada	DC602171	Eivissa	CM	TS	L	Professor associat	Temps parcial		0,00	1.159,44	
Economia Aplicada	DC602112	Eivissa	CM	TS	L	Professor associat	Temps parcial		0,00	966,36	
Economia Aplicada	DC602146	Eivissa	CM	TS	L	Professor associat	Temps parcial		0,00	966,36	
Economia Aplicada	DC602238	Eivissa	CM	TS	L	Professor associat	Temps parcial		0,00	966,36	
Economia Aplicada	DC602163	Menorca	CM	TS	L	Professor associat	Temps parcial		0,00	1.932,36	
Economia Aplicada	DC602172	Menorca	CM	TS	L	Professor associat	Temps parcial		0,00	1.159,44	
Economia Aplicada	DC602239	Menorca	CM	TS	L	Professor associat	Temps parcial		0,00	966,36	
Economia Aplicada	DC602266	Mallorca	CM	TS	L	Emèrit	Temps parcial		0,00	2.318,88	
Economia de l'Empresa	DF0603171	Mallorca	CA	A1	F	Catedràtic d'universitat	Temps complet	29	12.203,28	0,00	
Economia de l'Empresa	DF060336	Mallorca	CA	A1	F	Catedràtic d'universitat	Temps complet	29	12.203,28	0,00	
Economia de l'Empresa	DF060534	Mallorca	CA	A1	F	Catedràtic d'universitat	Temps complet	29	12.203,28	0,00	
Economia de l'Empresa	DF060105	Mallorca	CA	A1	F	Professor titular d'universitat	Temps complet	27	5.693,04	0,00	
Economia de l'Empresa	DF060110	Mallorca	CA	A1	F	Professor titular d'universitat	Temps complet	27	5.693,04	0,00	
Economia de l'Empresa	DF060111	Mallorca	CA	A1	F	Professor titular d'universitat	Temps complet	27	5.693,04	0,00	
Economia de l'Empresa	DF060309	Mallorca	CA	A1	F	Professor titular d'universitat	Temps complet	27	5.693,04	0,00	
Economia de l'Empresa	DF060311	Mallorca	CA	A1	F	Professor titular d'universitat	Temps complet	27	5.693,04	0,00	
Economia de l'Empresa	DF060316	Mallorca	CA	A1	F	Professor titular d'universitat	Temps complet	27	5.693,04	0,00	
Economia de l'Empresa	DF060320	Mallorca	CA	A1	F	Professor titular d'universitat	Temps complet	27	5.693,04	0,00	
Economia de l'Empresa	DF060321	Mallorca	CA	A1	F	Professor titular d'universitat	Temps complet	27	5.693,04	0,00	
Economia de l'Empresa	DF060322	Mallorca	CA	A1	F	Professor titular d'universitat	Temps complet	27	5.693,04	0,00	
Economia de l'Empresa	DF060325	Mallorca	CA	A1	F	Professor titular d'universitat	Temps complet	27	5.693,04	0,00	
Economia de l'Empresa	DF060328	Mallorca	CA	A1	F	Professor titular d'universitat	Temps complet	27	5.693,04	0,00	
Economia de l'Empresa	DF060345	Mallorca	CA	A1	F	Professor titular d'universitat	Temps complet	27	5.693,04	0,00	
Economia de l'Empresa	DF060367	Mallorca	CA	A1	F	Professor titular d'universitat	Temps complet	27	5.693,04	0,00	
Economia de l'Empresa	DF060371	Mallorca	CA	A1	F	Professor titular d'universitat	Temps complet	27	5.693,04	0,00	*
Economia de l'Empresa	DF060374	Mallorca	CA	A1	F	Professor titular d'universitat	Temps complet	27	5.693,04	0,00	
Economia de l'Empresa	DF060376	Mallorca	CA	A1	F	Professor titular d'universitat	Temps complet	27	5.693,04	0,00	
Economia de l'Empresa	DF060377	Mallorca	CA	A1	F	Professor titular d'universitat	Temps complet	27	5.693,04	0,00	
Economia de l'Empresa	DF060506	Mallorca	CA	A1	F	Professor titular d'universitat	Temps complet	27	5.693,04	0,00	
Economia de l'Empresa	DF060507	Mallorca	CA	A1	F	Professor titular d'universitat	Temps complet	27	5.693,04	0,00	
Economia de l'Empresa	DF060515	Mallorca	CA	A1	F	Professor titular d'universitat	Temps complet	27	5.693,04	0,00	
Economia de l'Empresa	DF060532	Mallorca	CA	A1	F	Professor titular d'universitat	Temps complet	27	5.693,04	0,00	
Economia de l'Empresa	DF603172	Mallorca	CA	A1	F	Professor titular d'universitat	Temps complet	27	5.693,04	0,00	
Economia de l'Empresa	DF060103	Mallorca	CA	A1	F	Professor titular d'escola universitària	Temps complet	26	3.514,92	0,00	

Relació de llocs de treball de personal docent i investigador (PDI)

Departament	Plaça	Illa	Provisió	Sub-grup	Règim jurídic	CCE	Dedicació	Nivell	C. específic	Complementàries	Propera desdotació
Economia de l'Empresa	DF060302	Mallorca	CA	A1	F	Professor titular d'escola universitària	Temps complet	26	3.514,92	0,00	
Economia de l'Empresa	DF060314	Mallorca	CA	A1	F	Professor titular d'escola universitària	Temps complet	26	3.514,92	0,00	
Economia de l'Empresa	DF060327	Mallorca	CA	A1	F	Professor titular d'escola universitària	Temps complet	26	3.514,92	0,00	
Economia de l'Empresa	DF060333	Mallorca	CA	A1	F	Professor titular d'escola universitària	Temps complet	26	3.514,92	0,00	
Economia de l'Empresa	DF060350	Mallorca	CA	A1	F	Professor titular d'escola universitària	Temps complet	26	3.514,92	0,00	
Economia de l'Empresa	DF060524	Mallorca	CA	A1	F	Professor titular d'escola universitària	Temps Parcial	26	0,00	0,00	
Economia de l'Empresa	DC060540	Mallorca	CA	TS	L	Professor contractat doctor	Temps complet		0,00	15.606,00	
Economia de l'Empresa	DC060545	Mallorca	CA	TS	L	Professor contractat doctor	Temps complet		0,00	15.606,00	
Economia de l'Empresa	DC060556	Mallorca	CA	TS	L	Professor contractat doctor	Temps complet		0,00	15.606,00	
Economia de l'Empresa	DC603106	Mallorca	CA	TS	L	Professor contractat doctor	Temps complet		0,00	15.606,00	
Economia de l'Empresa	DC603125	Mallorca	CA	TS	L	Professor contractat doctor	Temps complet		0,00	15.606,00	
Economia de l'Empresa	DC603129	Mallorca	CA	TS	L	Professor contractat doctor	Temps complet		0,00	15.606,00	*
Economia de l'Empresa	DC603138	Mallorca	CA	TS	L	Professor contractat doctor	Temps complet		0,00	15.606,00	
Economia de l'Empresa	DC060132	Mallorca	CM	TS	L	Professor contractat doctor interí	Temps complet		0,00	15.606,00	
Economia de l'Empresa	DC060591	Mallorca	CM	TS	L	Professor contractat doctor interí	Temps complet		0,00	15.606,00	
Economia de l'Empresa	DC060592	Mallorca	CM	TS	L	Professor contractat doctor interí	Temps complet		0,00	15.606,00	
Economia de l'Empresa	DC060593	Mallorca	CM	TS	L	Professor contractat doctor interí	Temps complet		0,00	15.606,00	
Economia de l'Empresa	DC060598	Mallorca	CM	TS	L	Professor contractat doctor interí	Temps complet		0,00	15.606,00	
Economia de l'Empresa	DC605168	Mallorca	CM	TS	L	Professor contractat doctor interí	Temps complet		0,00	15.606,00	
Economia de l'Empresa	DC605169	Mallorca	CM	TS	L	Professor contractat doctor interí	Temps complet		0,00	15.606,00	
Economia de l'Empresa	DC605178	Mallorca	CM	TS	L	Professor contractat doctor interí	Temps complet		0,00	15.606,00	
Economia de l'Empresa	DC603157	Mallorca	CM	TS	L	Ajudant doctor	Temps complet		0,00	8.600,52	
Economia de l'Empresa	DC060136	Mallorca	CM	TS	L	Professor visitant	Temps complet		0,00	15.606,00	
Economia de l'Empresa	DC060569	Mallorca	CM	TS	L	Professor visitant	Temps complet		0,00	15.606,00	
Economia de l'Empresa	DC603170	Mallorca	CM	TS	L	Professor visitant	Temps complet		0,00	15.606,00	
Economia de l'Empresa	DC605170	Mallorca	CM	TS	L	Professor visitant	Temps complet		0,00	15.606,00	
Economia de l'Empresa	DC605171	Mallorca	CM	TS	L	Professor visitant	Temps complet		0,00	15.606,00	
Economia de l'Empresa	DC603163	Mallorca	CM	TS	L	Professor visitant	Temps complet		0,00	8.600,52	
Economia de l'Empresa	DC603168	Mallorca	CM	TS	L	Professor visitant	Temps complet		0,00	8.600,52	
Economia de l'Empresa	DC605174	Mallorca	CM	TS	L	Professor visitant	Temps complet		0,00	8.600,52	
Economia de l'Empresa	DC605175	Mallorca	CM	TS	L	Professor visitant	Temps complet		0,00	8.600,52	
Economia de l'Empresa	DC060119	Mallorca	CM	TS	L	Professor associat	Temps parcial		0,00	2.318,88	
Economia de l'Empresa	DC060131	Mallorca	CM	TS	L	Professor associat	Temps parcial		0,00	2.318,88	
Economia de l'Empresa	DC603120	Mallorca	CM	TS	L	Professor associat	Temps parcial		0,00	2.318,88	
Economia de l'Empresa	DC603137	Mallorca	CM	TS	L	Professor associat	Temps parcial		0,00	2.318,88	
Economia de l'Empresa	DC603145	Mallorca	CM	TS	L	Professor associat	Temps parcial		0,00	2.318,88	
Economia de l'Empresa	DC603162	Mallorca	CM	TS	L	Professor associat	Temps parcial		0,00	2.318,88	
Economia de l'Empresa	DC603165	Mallorca	CM	TS	L	Professor associat	Temps parcial		0,00	2.318,88	
Economia de l'Empresa	DC060135	Mallorca	CM	TS	L	Professor associat	Temps parcial		0,00	2.125,68	
Economia de l'Empresa	DC060363	Mallorca	CM	TS	L	Professor associat	Temps parcial		0,00	2.125,68	
Economia de l'Empresa	DC060555	Mallorca	CM	TS	L	Professor associat	Temps parcial		0,00	2.125,68	
Economia de l'Empresa	DC060586	Mallorca	CM	TS	L	Professor associat	Temps parcial		0,00	2.125,68	
Economia de l'Empresa	DC605164	Mallorca	CM	TS	L	Professor associat	Temps parcial		0,00	1.932,36	
Economia de l'Empresa	DC060587	Mallorca	CM	TS	L	Professor associat	Temps parcial		0,00	1.739,28	

Relació de llocs de treball de personal docent i investigador (PDI)

Departament	Plaça	Illa	Provisió	Sub-grup	Règim jurídic	CCE	Dedicació	Nivell	C. específic	Complementàries	Propera desdotació
Economia de l'Empresa	DC603142	Mallorca	CM	TS	L	Professor associat	Temps parcial		0,00	1.739,28	
Economia de l'Empresa	DC060348	Mallorca	CM	TS	L	Professor associat	Temps parcial		0,00	1.545,96	
Economia de l'Empresa	DC603150	Mallorca	CM	TS	L	Professor associat	Temps parcial		0,00	1.545,96	
Economia de l'Empresa	DC603155	Mallorca	CM	TS	L	Professor associat	Temps parcial		0,00	1.545,96	
Economia de l'Empresa	DC605162	Mallorca	CM	TS	L	Professor associat	Temps parcial		0,00	1.545,96	
Economia de l'Empresa	DC060134	Mallorca	CM	TS	L	Professor associat	Temps parcial		0,00	1.352,88	
Economia de l'Empresa	DC060330	Mallorca	CM	TS	L	Professor associat	Temps parcial		0,00	1.159,44	
Economia de l'Empresa	DC060386	Mallorca	CM	TS	L	Professor associat	Temps parcial		0,00	1.159,44	
Economia de l'Empresa	DC060395	Mallorca	CM	TS	L	Professor associat	Temps parcial		0,00	1.159,44	
Economia de l'Empresa	DC060571	Mallorca	CM	TS	L	Professor associat	Temps parcial		0,00	1.159,44	
Economia de l'Empresa	DC603161	Mallorca	CM	TS	L	Professor associat	Temps parcial		0,00	1.159,44	
Economia de l'Empresa	DC603169	Mallorca	CM	TS	L	Professor associat	Temps parcial		0,00	1.159,44	
Economia de l'Empresa	DC605165	Mallorca	CM	TS	L	Professor associat	Temps parcial		0,00	1.159,44	
Economia de l'Empresa	DC060541	Mallorca	CM	TS	L	Professor associat	Temps parcial		0,00	966,36	
Economia de l'Empresa	DC060578	Mallorca	CM	TS	L	Professor associat	Temps parcial		0,00	966,36	
Economia de l'Empresa	DC605161	Mallorca	CM	TS	L	Professor associat	Temps parcial		0,00	966,36	
Economia de l'Empresa	DC060121	Mallorca	CM	TS	L	Professor associat	Temps parcial		0,00	773,04	
Economia de l'Empresa	DC060133	Mallorca	CM	TS	L	Professor associat	Temps parcial		0,00	773,04	
Economia de l'Empresa	DC060575	Mallorca	CM	TS	L	Professor associat	Temps parcial		0,00	773,04	
Economia de l'Empresa	DC603147	Mallorca	CM	TS	L	Professor associat	Temps parcial		0,00	773,04	
Economia de l'Empresa	DC603154	Mallorca	CM	TS	L	Professor associat	Temps parcial		0,00	773,04	
Economia de l'Empresa	DC603160	Mallorca	CM	TS	L	Professor associat	Temps parcial		0,00	773,04	
Economia de l'Empresa	DC605101	Mallorca	CM	TS	L	Professor associat	Temps parcial		0,00	773,04	
Economia de l'Empresa	DC605163	Mallorca	CM	TS	L	Professor associat	Temps parcial		0,00	773,04	
Economia de l'Empresa	DC605177	Mallorca	CM	TS	L	Professor associat	Temps parcial		0,00	773,04	
Economia de l'Empresa	DC603133	Mallorca	CM	TS	L	Professor associat	Temps parcial		0,00	386,40	
Economia de l'Empresa	DC603135	Mallorca	CM	TS	L	Professor associat	Temps parcial		0,00	386,40	
Economia de l'Empresa	DC603164	Mallorca	CM	TS	L	Professor associat	Temps parcial		0,00	386,40	
Economia de l'Empresa	DC060396	Eivissa	CM	TS	L	Professor associat	Temps parcial		0,00	1.739,28	
Economia de l'Empresa	DC060198	Eivissa	CM	TS	L	Professor associat	Temps parcial		0,00	966,36	
Economia de l'Empresa	DC603149	Eivissa	CM	TS	L	Professor associat	Temps parcial		0,00	966,36	
Economia de l'Empresa	DC060375	Menorca	CM	TS	L	Professor associat	Temps parcial		0,00	2.318,88	
Economia de l'Empresa	DC060383	Menorca	CM	TS	L	Professor associat	Temps parcial		0,00	2.318,88	
Economia de l'Empresa	DC060112	Menorca	CM	TS	L	Professor associat	Temps parcial		0,00	966,36	
Economia de l'Empresa	DC060364	Menorca	CM	TS	L	Professor associat	Temps parcial		0,00	966,36	
Economia de l'Empresa	DC605173	Menorca	CM	TS	L	Professor associat	Temps parcial		0,00	966,36	
Economia de l'Empresa	DC603167	Mallorca	LD	TS	L	Professor associat	Temps parcial		0,00	2.318,88	
Economia de l'Empresa	DC603166	Mallorca	LD	TS	L	Professor associat	Temps parcial		0,00	966,36	
Economia de l'Empresa	DC603158	Mallorca	LD	TS	L	Professor associat	Temps parcial		0,00	773,04	
Filologia Catalana i Lingüística General	DF070118	Mallorca	CA	A1	F	Catedràtic d'universitat	Temps complet	29	12.203,28	0,00	
Filologia Catalana i Lingüística General	DF070162	Mallorca	CA	A1	F	Catedràtic d'universitat	Temps complet	29	12.203,28	0,00	
Filologia Catalana i Lingüística General	DF070170	Mallorca	CA	A1	F	Catedràtic d'universitat	Temps complet	29	12.203,28	0,00	
Filologia Catalana i Lingüística General	DF701102	Mallorca	CA	A1	F	Catedràtic d'universitat	Temps complet	29	12.203,28	0,00	
Filologia Catalana i Lingüística General	DF701115	Mallorca	CA	A1	F	Catedràtic d'universitat	Temps complet	29	12.203,28	0,00	

Relació de llocs de treball de personal docent i investigador (PDI)

Departament	Plaça	Illa	Provisió	Sub-grup	Règim jurídic	CCE	Dedicació	Nivell	C. específic	Complementàries	Propera desdotació
Filologia Catalana i Lingüística General	DF070103	Mallorca	CA	A1	F	Professor titular d'universitat	Temps complet	27	5.693,04	0,00	
Filologia Catalana i Lingüística General	DF070105	Mallorca	CA	A1	F	Professor titular d'universitat	Temps complet	27	5.693,04	0,00	
Filologia Catalana i Lingüística General	DF070120	Mallorca	CA	A1	F	Professor titular d'universitat	Temps complet	27	5.693,04	0,00	
Filologia Catalana i Lingüística General	DF070131	Mallorca	CA	A1	F	Professor titular d'universitat	Temps complet	27	5.693,04	0,00	
Filologia Catalana i Lingüística General	DF070136	Mallorca	CA	A1	F	Professor titular d'universitat	Temps complet	27	5.693,04	0,00	*
Filologia Catalana i Lingüística General	DF070137	Mallorca	CA	A1	F	Professor titular d'universitat	Temps complet	27	5.693,04	0,00	
Filologia Catalana i Lingüística General	DF070150	Mallorca	CA	A1	F	Professor titular d'universitat	Temps complet	27	5.693,04	0,00	
Filologia Catalana i Lingüística General	DF070152	Mallorca	CA	A1	F	Professor titular d'universitat	Temps complet	27	5.693,04	0,00	
Filologia Catalana i Lingüística General	DF070155	Mallorca	CA	A1	F	Professor titular d'universitat	Temps complet	27	5.693,04	0,00	
Filologia Catalana i Lingüística General	DF070171	Mallorca	CA	A1	F	Professor titular d'universitat	Temps complet	27	5.693,04	0,00	
Filologia Catalana i Lingüística General	DF701101	Mallorca	CA	A1	F	Professor titular d'universitat	Temps complet	27	5.693,04	0,00	
Filologia Catalana i Lingüística General	DC701103	Mallorca	CM	TS	L	Professor contractat doctor interí	Temps complet		0,00	15.606,00	
Filologia Catalana i Lingüística General	DC701112	Mallorca	CM	TS	L	Professor contractat doctor interí	Temps complet		0,00	15.606,00	
Filologia Catalana i Lingüística General	DC701113	Mallorca	CM	TS	L	Professor contractat doctor interí	Temps complet		0,00	15.606,00	
Filologia Catalana i Lingüística General	DC701114	Mallorca	CM	TS	L	Professor contractat doctor interí	Temps complet		0,00	15.606,00	
Filologia Catalana i Lingüística General	DC070102	Mallorca	CM	TS	L	Professor associat	Temps parcial		0,00	2.318,88	
Filologia Catalana i Lingüística General	DC070142	Mallorca	CM	TS	L	Professor associat	Temps parcial		0,00	2.125,68	
Filologia Catalana i Lingüística General	DC070114	Mallorca	CM	TS	L	Professor associat	Temps parcial		0,00	1.932,36	
Filologia Catalana i Lingüística General	DC070154	Mallorca	CM	TS	L	Professor associat	Temps parcial		0,00	1.932,36	
Filologia Catalana i Lingüística General	DC070185	Mallorca	CM	TS	L	Professor associat	Temps parcial		0,00	1.545,96	
Filologia Catalana i Lingüística General	DC070198	Mallorca	CM	TS	L	Professor associat	Temps parcial		0,00	1.352,88	
Filologia Catalana i Lingüística General	DC070135	Mallorca	CM	TS	L	Professor associat	Temps parcial		0,00	1.159,44	
Filologia Catalana i Lingüística General	DC070188	Mallorca	CM	TS	L	Professor associat	Temps parcial		0,00	1.159,44	
Filologia Catalana i Lingüística General	DC070134	Mallorca	CM	TS	L	Professor associat	Temps parcial		0,00	773,04	
Filologia Catalana i Lingüística General	DC701108	Eivissa	CM	TS	L	Professor associat	Temps parcial		0,00	2.318,88	
Filologia Catalana i Lingüística General	DC070165	Eivissa	CM	TS	L	Professor associat	Temps parcial		0,00	1.159,44	
Filologia Catalana i Lingüística General	DC070168	Eivissa	CM	TS	L	Professor associat	Temps parcial		0,00	1.159,44	
Filologia Catalana i Lingüística General	DC070166	Eivissa	CM	TS	L	Professor associat	Temps parcial		0,00	773,04	
Filologia Catalana i Lingüística General	DC070164	Menorca	CM	TS	L	Professor associat	Temps parcial		0,00	2.318,88	
Filologia Catalana i Lingüística General	DC701110	Menorca	CM	TS	L	Professor associat	Temps parcial		0,00	2.318,88	
Filologia Catalana i Lingüística General	DC070167	Menorca	CM	TS	L	Professor associat	Temps parcial		0,00	1.159,44	
Filologia Catalana i Lingüística General	DC070112	Mallorca	LD	TS	L	Professor associat	Temps parcial		0,00	1.545,96	
Filologia Catalana i Lingüística General	DC701111	Mallorca	LD	TS	L	Professor associat	Temps parcial		0,00	1.545,96	
Filologia Catalana i Lingüística General	DC070203	Mallorca	CM	TS	L	Professor emèrit propi	Temps parcial		0,00	1.159,44	
Filologia Espanyola, Moderna i Clàssica	DF080703	Mallorca	CA	A1	F	Catedràtic d'universitat	Temps complet	29	12.203,28	0,00	
Filologia Espanyola, Moderna i Clàssica	DF081104	Mallorca	CA	A1	F	Catedràtic d'universitat	Temps complet	29	12.203,28	0,00	
Filologia Espanyola, Moderna i Clàssica	DF081136	Mallorca	CA	A1	F	Catedràtic d'universitat	Temps complet	29	12.203,28	0,00	
Filologia Espanyola, Moderna i Clàssica	DF081137	Mallorca	CA	A1	F	Catedràtic d'universitat	Temps complet	29	12.203,28	0,00	
Filologia Espanyola, Moderna i Clàssica	DF081240	Mallorca	CA	A1	F	Catedràtic d'universitat	Temps complet	29	12.203,28	0,00	
Filologia Espanyola, Moderna i Clàssica	DF081241	Mallorca	CA	A1	F	Catedràtic d'universitat	Temps complet	29	12.203,28	0,00	
Filologia Espanyola, Moderna i Clàssica	DF803121	Mallorca	CA	A1	F	Catedràtic d'universitat	Temps complet	29	12.203,28	0,00	
Filologia Espanyola, Moderna i Clàssica	DF080204	Mallorca	CA	A1	F	Professor titular d'universitat	Temps complet	27	5.693,04	0,00	
Filologia Espanyola, Moderna i Clàssica	DF080301	Mallorca	CA	A1	F	Professor titular d'universitat	Temps complet	27	5.693,04	0,00	
Filologia Espanyola, Moderna i Clàssica	DF080321	Mallorca	CA	A1	F	Professor titular d'universitat	Temps complet	27	5.693,04	0,00	

Relació de llocs de treball de personal docent i investigador (PDI)

Departament	Plaça	Illa	Provisió	Sub-grup	Règim jurídic	CCE	Dedicació	Nivell	C. específic	Complementàries	Propera desdotació
Filologia Espanyola, Moderna i Clàssica	DF080324	Mallorca	CA	A1	F	Professor titular d'universitat	Temps complet	27	5.693,04	0,00	
Filologia Espanyola, Moderna i Clàssica	DF080325	Mallorca	CA	A1	F	Professor titular d'universitat	Temps complet	27	5.693,04	0,00	
Filologia Espanyola, Moderna i Clàssica	DF080326	Mallorca	CA	A1	F	Professor titular d'universitat	Temps complet	27	5.693,04	0,00	
Filologia Espanyola, Moderna i Clàssica	DF080333	Mallorca	CA	A1	F	Professor titular d'universitat	Temps complet	27	5.693,04	0,00	
Filologia Espanyola, Moderna i Clàssica	DF080338	Mallorca	CA	A1	F	Professor titular d'universitat	Temps complet	27	5.693,04	0,00	
Filologia Espanyola, Moderna i Clàssica	DF080365	Mallorca	CA	A1	F	Professor titular d'universitat	Temps complet	27	5.693,04	0,00	
Filologia Espanyola, Moderna i Clàssica	DF080607	Mallorca	CA	A1	F	Professor titular d'universitat	Temps complet	27	5.693,04	0,00	
Filologia Espanyola, Moderna i Clàssica	DF080905	Mallorca	CA	A1	F	Professor titular d'universitat	Temps complet	27	5.693,04	0,00	
Filologia Espanyola, Moderna i Clàssica	DF081106	Mallorca	CA	A1	F	Professor titular d'universitat	Temps complet	27	5.693,04	0,00	
Filologia Espanyola, Moderna i Clàssica	DF081107	Mallorca	CA	A1	F	Professor titular d'universitat	Temps complet	27	5.693,04	0,00	
Filologia Espanyola, Moderna i Clàssica	DF081112	Mallorca	CA	A1	F	Professor titular d'universitat	Temps complet	27	5.693,04	0,00	
Filologia Espanyola, Moderna i Clàssica	DF081214	Mallorca	CA	A1	F	Professor titular d'universitat	Temps complet	27	5.693,04	0,00	
Filologia Espanyola, Moderna i Clàssica	DF080618	Mallorca	CA	A1	F	Professor titular d'universitat	Temps complet	27	5.693,04	0,00	
Filologia Espanyola, Moderna i Clàssica	DF081243	Mallorca	CA	A1	F	Professor titular d'universitat	Temps complet	27	5.693,04	0,00	
Filologia Espanyola, Moderna i Clàssica	DF080341	Mallorca	CA	A1	F	Professor titular d'universitat int.	Temps complet	27	5.693,04	0,00	
Filologia Espanyola, Moderna i Clàssica	DF080101	Mallorca	CA	A1	F	Professor titular d'escola universitària	Temps complet	26	3.514,92	0,00	
Filologia Espanyola, Moderna i Clàssica	DF080202	Mallorca	CA	A1	F	Professor titular d'escola universitària	Temps complet	26	3.514,92	0,00	
Filologia Espanyola, Moderna i Clàssica	DF080305	Mallorca	CA	A1	F	Professor titular d'escola universitària	Temps complet	26	3.514,92	0,00	
Filologia Espanyola, Moderna i Clàssica	DF080312	Mallorca	CA	A1	F	Professor titular d'escola universitària	Temps complet	26	3.514,92	0,00	
Filologia Espanyola, Moderna i Clàssica	DF080313	Mallorca	CA	A1	F	Professor titular d'escola universitària	Temps complet	26	3.514,92	0,00	
Filologia Espanyola, Moderna i Clàssica	DF080706	Mallorca	CA	A1	F	Professor titular d'escola universitària	Temps complet	26	3.514,92	0,00	
Filologia Espanyola, Moderna i Clàssica	DF081228	Mallorca	CA	A1	F	Professor titular d'universitat int.	Temps Parcial	27	0,00	0,00	
Filologia Espanyola, Moderna i Clàssica	DC080382	Mallorca	CA	TS	L	Professor contractat doctor	Temps complet		0,00	15.606,00	
Filologia Espanyola, Moderna i Clàssica	DC080611	Mallorca	CA	TS	L	Professor contractat doctor	Temps complet		0,00	15.606,00	*
Filologia Espanyola, Moderna i Clàssica	DC081129	Mallorca	CA	TS	L	Professor contractat doctor	Temps complet		0,00	15.606,00	
Filologia Espanyola, Moderna i Clàssica	DC081238	Mallorca	CA	TS	L	Professor contractat doctor	Temps complet		0,00	15.606,00	*
Filologia Espanyola, Moderna i Clàssica	DC081239	Mallorca	CA	TS	L	Professor contractat doctor	Temps complet		0,00	15.606,00	
Filologia Espanyola, Moderna i Clàssica	DC080914	Mallorca	CM	TS	L	Professor contractat doctor interí	Temps complet		0,00	15.606,00	
Filologia Espanyola, Moderna i Clàssica	DC803103	Mallorca	CM	TS	L	Professor contractat doctor interí	Temps complet		0,00	15.606,00	
Filologia Espanyola, Moderna i Clàssica	DC803106	Mallorca	CM	TS	L	Professor contractat doctor interí	Temps complet		0,00	15.606,00	
Filologia Espanyola, Moderna i Clàssica	DC803122	Mallorca	CM	TS	L	Professor contractat doctor interí	Temps complet		0,00	15.606,00	
Filologia Espanyola, Moderna i Clàssica	DC803123	Mallorca	CM	TS	L	Professor contractat doctor interí	Temps complet		0,00	15.606,00	
Filologia Espanyola, Moderna i Clàssica	DC803132	Mallorca	CM	TS	L	Professor contractat doctor interí	Temps complet		0,00	15.606,00	
Filologia Espanyola, Moderna i Clàssica	DC081130	Mallorca	CM	TS	L	Ajudant doctor	Temps complet		0,00	8.600,52	
Filologia Espanyola, Moderna i Clàssica	DC081242	Mallorca	CM	TS	L	Ajudant doctor	Temps complet		0,00	8.600,52	
Filologia Espanyola, Moderna i Clàssica	DC801138	Mallorca	CM	TS	L	Ajudant doctor	Temps complet		0,00	8.600,52	
Filologia Espanyola, Moderna i Clàssica	DC803124	Mallorca	CM	TS	L	Ajudant doctor	Temps complet		0,00	8.600,52	
Filologia Espanyola, Moderna i Clàssica	DC803125	Mallorca	CM	TS	L	Ajudant doctor	Temps complet		0,00	8.600,52	
Filologia Espanyola, Moderna i Clàssica	DC803133	Mallorca	CM	TS	L	Ajudant doctor	Temps complet		0,00	8.600,52	
Filologia Espanyola, Moderna i Clàssica	DC080215	Mallorca	CM	TS	L	Ajudant	Temps complet		0,00	2.521,20	
Filologia Espanyola, Moderna i Clàssica	DC080220	Mallorca	CM	TS	L	Professor visitant	Temps complet		0,00	8.600,52	
Filologia Espanyola, Moderna i Clàssica	DC080355	Mallorca	CM	TS	L	Professor associat	Temps parcial		0,00	2.318,88	
Filologia Espanyola, Moderna i Clàssica	DC080358	Mallorca	CM	TS	L	Professor associat	Temps parcial		0,00	2.318,88	
Filologia Espanyola, Moderna i Clàssica	DC080359	Mallorca	CM	TS	L	Professor associat	Temps parcial		0,00	2.318,88	

Relació de llocs de treball de personal docent i investigador (PDI)

Departament	Plaça	Illa	Provisió	Sub-grup	Règim jurídic	CCE	Dedicació	Nivell	C. específic	Complementàries	Propera desdotació
Filologia Espanyola, Moderna i Clàssica	DC080363	Mallorca	CM	TS	L	Professor associat	Temps parcial		0,00	2.318,88	
Filologia Espanyola, Moderna i Clàssica	DC080368	Mallorca	CM	TS	L	Professor associat	Temps parcial		0,00	2.318,88	
Filologia Espanyola, Moderna i Clàssica	DC080388	Mallorca	CM	TS	L	Professor associat	Temps parcial		0,00	2.318,88	
Filologia Espanyola, Moderna i Clàssica	DC080390	Mallorca	CM	TS	L	Professor associat	Temps parcial		0,00	2.318,88	
Filologia Espanyola, Moderna i Clàssica	DC081221	Mallorca	CM	TS	L	Professor associat	Temps parcial		0,00	2.318,88	
Filologia Espanyola, Moderna i Clàssica	DC803115	Mallorca	CM	TS	L	Professor associat	Temps parcial		0,00	2.318,88	
Filologia Espanyola, Moderna i Clàssica	DC080370	Mallorca	CM	TS	L	Professor associat	Temps parcial		0,00	2.125,68	
Filologia Espanyola, Moderna i Clàssica	DC080111	Mallorca	CM	TS	L	Professor associat	Temps parcial		0,00	1.932,36	
Filologia Espanyola, Moderna i Clàssica	DC080114	Mallorca	CM	TS	L	Professor associat	Temps parcial		0,00	1.932,36	
Filologia Espanyola, Moderna i Clàssica	DC080346	Mallorca	CM	TS	L	Professor associat	Temps parcial		0,00	1.932,36	
Filologia Espanyola, Moderna i Clàssica	DC080360	Mallorca	CM	TS	L	Professor associat	Temps parcial		0,00	1.932,36	
Filologia Espanyola, Moderna i Clàssica	DC080394	Mallorca	CM	TS	L	Professor associat	Temps parcial		0,00	1.932,36	
Filologia Espanyola, Moderna i Clàssica	DC803120	Mallorca	CM	TS	L	Professor associat	Temps parcial		0,00	1.932,36	
Filologia Espanyola, Moderna i Clàssica	DC080357	Mallorca	CM	TS	L	Professor associat	Temps parcial		0,00	1.545,96	
Filologia Espanyola, Moderna i Clàssica	DC080209	Mallorca	CM	TS	L	Professor associat	Temps parcial		0,00	1.545,96	
Filologia Espanyola, Moderna i Clàssica	DC080318	Mallorca	CM	TS	L	Professor associat	Temps parcial		0,00	1.545,96	
Filologia Espanyola, Moderna i Clàssica	DC080343	Mallorca	CM	TS	L	Professor associat	Temps parcial		0,00	1.545,96	
Filologia Espanyola, Moderna i Clàssica	DC080354	Mallorca	CM	TS	L	Professor associat	Temps parcial		0,00	1.545,96	
Filologia Espanyola, Moderna i Clàssica	DC080357	Mallorca	CM	TS	L	Professor associat	Temps parcial		0,00	1.545,96	
Filologia Espanyola, Moderna i Clàssica	DC080364	Mallorca	CM	TS	L	Professor associat	Temps parcial		0,00	1.545,96	
Filologia Espanyola, Moderna i Clàssica	DC080609	Mallorca	CM	TS	L	Professor associat	Temps parcial		0,00	1.545,96	
Filologia Espanyola, Moderna i Clàssica	DC803111	Mallorca	CM	TS	L	Professor associat	Temps parcial		0,00	1.545,96	
Filologia Espanyola, Moderna i Clàssica	DC080367	Mallorca	CM	TS	L	Professor associat	Temps parcial		0,00	1.352,88	
Filologia Espanyola, Moderna i Clàssica	DC080214	Mallorca	CM	TS	L	Professor associat	Temps parcial		0,00	1.352,88	
Filologia Espanyola, Moderna i Clàssica	DC080347	Mallorca	CM	TS	L	Professor associat	Temps parcial		0,00	1.352,88	
Filologia Espanyola, Moderna i Clàssica	DC080367	Mallorca	CM	TS	L	Professor associat	Temps parcial		0,00	1.352,88	
Filologia Espanyola, Moderna i Clàssica	DC081230	Mallorca	CM	TS	L	Professor associat	Temps parcial		0,00	1.352,88	
Filologia Espanyola, Moderna i Clàssica	DC080117	Mallorca	CM	TS	L	Professor associat	Temps parcial		0,00	1.159,44	
Filologia Espanyola, Moderna i Clàssica	DC080350	Mallorca	CM	TS	L	Professor associat	Temps parcial		0,00	1.159,44	
Filologia Espanyola, Moderna i Clàssica	DC080352	Mallorca	CM	TS	L	Professor associat	Temps parcial		0,00	1.159,44	
Filologia Espanyola, Moderna i Clàssica	DC080356	Mallorca	CM	TS	L	Professor associat	Temps parcial		0,00	1.159,44	
Filologia Espanyola, Moderna i Clàssica	DC080615	Mallorca	CM	TS	L	Professor associat	Temps parcial		0,00	1.159,44	
Filologia Espanyola, Moderna i Clàssica	DC803113	Mallorca	CM	TS	L	Professor associat	Temps parcial		0,00	1.159,44	
Filologia Espanyola, Moderna i Clàssica	DC803117	Mallorca	CM	TS	L	Professor associat	Temps parcial		0,00	1.159,44	
Filologia Espanyola, Moderna i Clàssica	DC803136	Mallorca	CM	TS	L	Professor associat	Temps parcial		0,00	1.159,44	
Filologia Espanyola, Moderna i Clàssica	DC080112	Mallorca	CM	TS	L	Professor associat	Temps parcial		0,00	773,04	
Filologia Espanyola, Moderna i Clàssica	DC803137	Mallorca	CM	TS	L	Professor associat	Temps parcial		0,00	773,04	
Filologia Espanyola, Moderna i Clàssica	DC080362	Mallorca	CM	TS	L	Professor associat	Temps parcial		0,00	773,04	
Filologia Espanyola, Moderna i Clàssica	DC080372	Mallorca	CM	TS	L	Professor associat	Temps parcial		0,00	773,04	
Filologia Espanyola, Moderna i Clàssica	DC080381	Mallorca	CM	TS	L	Professor associat	Temps parcial		0,00	773,04	
Filologia Espanyola, Moderna i Clàssica	DC080617	Mallorca	CM	TS	L	Professor associat	Temps parcial		0,00	773,04	
Filologia Espanyola, Moderna i Clàssica	DC081120	Mallorca	CM	TS	L	Professor associat	Temps parcial		0,00	773,04	
Filologia Espanyola, Moderna i Clàssica	DC081132	Mallorca	CM	TS	L	Professor associat	Temps parcial		0,00	386,40	
Filologia Espanyola, Moderna i Clàssica	DC080373	Eivissa	CM	TS	L	Professor associat	Temps parcial		0,00	2.318,88	

Relació de llocs de treball de personal docent i investigador (PDI)

Departament	Plaça	Illa	Provisió	Sub-grup	Règim jurídic	CCE	Dedicació	Nivell	C. específic	Complementàries	Propera desdotació
Filologia Espanyola, Moderna i Clàssica	DC080116	Eivissa	CM	TS	L	Professor associat	Temps parcial		0,00	1.932,36	
Filologia Espanyola, Moderna i Clàssica	DC080377	Eivissa	CM	TS	L	Professor associat	Temps parcial		0,00	1.932,36	
Filologia Espanyola, Moderna i Clàssica	DC803135	Eivissa	CM	TS	L	Professor associat	Temps parcial		0,00	966,36	
Filologia Espanyola, Moderna i Clàssica	DC080107	Eivissa	CM	TS	L	Professor associat	Temps parcial		0,00	773,04	
Filologia Espanyola, Moderna i Clàssica	DC080219	Menorca	CM	TS	L	Professor associat	Temps parcial		0,00	2.318,88	
Filologia Espanyola, Moderna i Clàssica	DC080379	Menorca	CM	TS	L	Professor associat	Temps parcial		0,00	2.318,88	
Filologia Espanyola, Moderna i Clàssica	DC080614	Menorca	CM	TS	L	Professor associat	Temps parcial		0,00	2.318,88	
Filologia Espanyola, Moderna i Clàssica	DC080108	Menorca	CM	TS	L	Professor associat	Temps parcial		0,00	2.125,68	
Filologia Espanyola, Moderna i Clàssica	DC803100	Menorca	CM	TS	L	Professor associat	Temps parcial		0,00	1.932,36	
Filologia Espanyola, Moderna i Clàssica	DC080218	Menorca	CM	TS	L	Professor associat	Temps parcial		0,00	966,36	
Filologia Espanyola, Moderna i Clàssica	DC080361	Menorca	CM	TS	L	Professor associat	Temps parcial		0,00	966,36	
Filologia Espanyola, Moderna i Clàssica	DC803126	Menorca	CM	TS	L	Professor associat	Temps parcial		0,00	966,36	
Filologia Espanyola, Moderna i Clàssica	DC803127	Menorca	CM	TS	L	Professor associat	Temps parcial		0,00	966,36	
Filologia Espanyola, Moderna i Clàssica	DC803134	Menorca	CM	TS	L	Professor associat	Temps parcial		0,00	966,36	
Filologia Espanyola, Moderna i Clàssica	DC080115	Mallorca	LD	TS	L	Professor associat	Temps parcial		0,00	2.318,88	
Filologia Espanyola, Moderna i Clàssica	DC080910	Mallorca	LD	TS	L	Professor associat	Temps parcial		0,00	2.318,88	
Filologia Espanyola, Moderna i Clàssica	DC080613	Mallorca	LD	TS	L	Professor associat	Temps parcial		0,00	1.159,44	
Filologia Espanyola, Moderna i Clàssica	DC081139	Mallorca	CM	TS	L	Emèrit	Temps parcial		0,00	2.318,88	
Filosofia i Treball Social	DF090416	Mallorca	CA	A1	F	Catedràtic d'universitat	Temps complet	29	12.203,28	0,00	
Filosofia i Treball Social	DF090621	Mallorca	CA	A1	F	Catedràtic d'universitat	Temps complet	29	12.203,28	0,00	
Filosofia i Treball Social	DF090208	Mallorca	CA	A1	F	Professor titular d'universitat	Temps complet	27	5.693,04	0,00	
Filosofia i Treball Social	DF090218	Mallorca	CA	A1	F	Professor titular d'universitat	Temps complet	27	5.693,04	0,00	
Filosofia i Treball Social	DF090417	Mallorca	CA	A1	F	Professor titular d'universitat	Temps complet	27	5.693,04	0,00	
Filosofia i Treball Social	DF090421	Mallorca	CA	A1	F	Professor titular d'universitat	Temps complet	27	5.693,04	0,00	
Filosofia i Treball Social	DF090606	Mallorca	CA	A1	F	Professor titular d'universitat	Temps complet	27	5.693,04	0,00	
Filosofia i Treball Social	DF090620	Mallorca	CA	A1	F	Professor titular d'universitat	Temps complet	27	5.693,04	0,00	
Filosofia i Treball Social	DF090625	Mallorca	CA	A1	F	Professor titular d'universitat	Temps complet	27	5.693,04	0,00	
Filosofia i Treball Social	DF090703	Mallorca	CA	A1	F	Professor titular d'universitat	Temps complet	27	5.693,04	0,00	
Filosofia i Treball Social	DF090801	Mallorca	CA	A1	F	Professor titular d'universitat	Temps complet	27	5.693,04	0,00	
Filosofia i Treball Social	DF090901	Mallorca	CA	A1	F	Professor titular d'universitat	Temps complet	27	5.693,04	0,00	
Filosofia i Treball Social	DF091304	Mallorca	CA	A1	F	Professor titular d'universitat	Temps complet	27	5.693,04	0,00	
Filosofia i Treball Social	DF090701	Mallorca	CA	A1	F	Professor titular d'escola universitària	Temps complet	26	3.514,92	0,00	
Filosofia i Treball Social	DF090702	Mallorca	CA	A1	F	Professor titular d'escola universitària	Temps complet	26	3.514,92	0,00	
Filosofia i Treball Social	DC090227	Mallorca	CA	TS	L	Professor contractat doctor	Temps complet		0,00	15.606,00	
Filosofia i Treball Social	DC090228	Mallorca	CA	TS	L	Professor contractat doctor	Temps complet		0,00	15.606,00	
Filosofia i Treball Social	DC090617	Mallorca	CA	TS	L	Professor contractat doctor	Temps complet		0,00	15.606,00	*
Filosofia i Treball Social	DC090713	Mallorca	CA	TS	L	Professor contractat doctor	Temps complet		0,00	15.606,00	
Filosofia i Treball Social	DC090234	Mallorca	CM	TS	L	Professor contractat doctor interí	Temps complet		0,00	15.606,00	
Filosofia i Treball Social	DC090423	Mallorca	CM	TS	L	Professor contractat doctor interí	Temps complet		0,00	15.606,00	
Filosofia i Treball Social	DC090624	Mallorca	CM	TS	L	Professor contractat doctor interí	Temps complet		0,00	15.606,00	
Filosofia i Treball Social	DC090735	Mallorca	CM	TS	L	Professor contractat doctor interí	Temps complet		0,00	15.606,00	
Filosofia i Treball Social	DC090742	Mallorca	CM	TS	L	Professor contractat doctor interí	Temps complet		0,00	15.606,00	
Filosofia i Treball Social	DC091317	Mallorca	CM	TS	L	Professor contractat doctor interí	Temps complet		0,00	15.606,00	
Filosofia i Treball Social	DC090725	Mallorca	CM	TS	L	Professor col·laborador	Temps complet		0,00	12.211,56	

Relació de llocs de treball de personal docent i investigador (PDI)

Departament	Plaça	Illa	Provisió	Sub-grup	Règim jurídic	CCE	Dedicació	Nivell	C. específic	Complementàries	Propera desdotació
Filosofia i Treball Social	DC090230	Mallorca	CM	TS	L	Ajudant doctor	Temps complet		0,00	8.600,52	
Filosofia i Treball Social	DC091318	Mallorca	CM	TS	L	Ajudant doctor	Temps complet		0,00	8.600,52	
Filosofia i Treball Social	DC090730	Mallorca	CM	TS	L	Ajudant	Temps complet		0,00	2.521,20	
Filosofia i Treball Social	DC090736	Mallorca	CM	TS	L	Ajudant	Temps complet		0,00	2.521,20	
Filosofia i Treball Social	DC090738	Mallorca	CM	TS	L	Ajudant	Temps complet		0,00	2.521,20	
Filosofia i Treball Social	DC090739	Mallorca	CM	TS	L	Ajudant	Temps complet		0,00	2.521,20	
Filosofia i Treball Social	DC090740	Mallorca	CM	TS	L	Ajudant	Temps complet		0,00	2.521,20	
Filosofia i Treball Social	DC090741	Mallorca	CM	TS	L	Ajudant	Temps complet		0,00	2.521,20	
Filosofia i Treball Social	DC090223	Mallorca	CM	TS	L	Professor associat	Temps parcial		0,00	2.318,88	
Filosofia i Treball Social	DC091307	Mallorca	CM	TS	L	Professor associat	Temps parcial		0,00	2.318,88	
Filosofia i Treball Social	DC091311	Mallorca	CM	TS	L	Professor associat	Temps parcial		0,00	2.318,88	
Filosofia i Treball Social	DC091319	Mallorca	CM	TS	L	Professor associat	Temps parcial		0,00	1.739,28	
Filosofia i Treball Social	DC090707	Mallorca	CM	TS	L	Professor associat	Temps parcial		0,00	1.159,44	
Filosofia i Treball Social	DC090712	Mallorca	CM	TS	L	Professor associat	Temps parcial		0,00	1.159,44	
Filosofia i Treball Social	DC090721	Mallorca	CM	TS	L	Professor associat	Temps parcial		0,00	1.159,44	
Filosofia i Treball Social	DC090722	Mallorca	CM	TS	L	Professor associat	Temps parcial		0,00	1.159,44	
Filosofia i Treball Social	DC090724	Mallorca	CM	TS	L	Professor associat	Temps parcial		0,00	1.159,44	
Filosofia i Treball Social	DC091308	Mallorca	CM	TS	L	Professor associat	Temps parcial		0,00	1.159,44	
Filosofia i Treball Social	DC090714	Mallorca	CM	TS	L	Professor associat	Temps parcial		0,00	966,36	
Filosofia i Treball Social	DC090723	Mallorca	CM	TS	L	Professor associat	Temps parcial		0,00	966,36	
Filosofia i Treball Social	DC090731	Mallorca	CM	TS	L	Professor associat	Temps parcial		0,00	966,36	
Filosofia i Treball Social	DC091306	Mallorca	CM	TS	L	Professor associat	Temps parcial		0,00	966,36	
Filosofia i Treball Social	DC090215	Mallorca	CM	TS	L	Professor associat	Temps parcial		0,00	773,04	
Filosofia i Treball Social	DC090229	Mallorca	CM	TS	L	Professor associat	Temps parcial		0,00	773,04	
Filosofia i Treball Social	DC090419	Mallorca	CM	TS	L	Professor associat	Temps parcial		0,00	773,04	
Filosofia i Treball Social	DC090710	Mallorca	CM	TS	L	Professor associat	Temps parcial		0,00	773,04	
Filosofia i Treball Social	DC091320	Mallorca	CM	TS	L	Professor associat	Temps parcial		0,00	773,04	
Filosofia i Treball Social	DC090235	Mallorca	CM	TS	L	Professor associat	Temps parcial		0,00	386,40	
Filosofia i Treball Social	DC090726	Mallorca	CM	TS	L	Professor associat	Temps parcial		0,00	386,40	
Física	DF101902	Mallorca	CA	A1	F	Catedràtic d'universitat	Temps complet	29	12.203,28	0,00	
Física	DF101922	Mallorca	CA	A1	F	Catedràtic d'universitat	Temps complet	29	12.203,28	0,00	
Física	DF101933	Mallorca	CA	A1	F	Catedràtic d'universitat	Temps complet	29	12.203,28	0,00	
Física	DF101940	Mallorca	CA	A1	F	Catedràtic d'universitat	Temps complet	29	12.203,28	0,00	
Física	DF102023	Mallorca	CA	A1	F	Catedràtic d'universitat	Temps complet	29	12.203,28	0,00	
Física	DF102102	Mallorca	CA	A1	F	Catedràtic d'universitat	Temps complet	29	12.203,28	0,00	
Física	DF102107	Mallorca	CA	A1	F	Catedràtic d'universitat	Temps complet	29	12.203,28	0,00	
Física	DF102127	Mallorca	CA	A1	F	Catedràtic d'universitat	Temps complet	29	12.203,28	0,00	
Física	DF102221	Mallorca	CA	A1	F	Catedràtic d'universitat	Temps complet	29	12.203,28	0,00	
Física	DF102233	Mallorca	CA	A1	F	Catedràtic d'universitat	Temps complet	29	12.203,28	0,00	
Física	DF102236	Mallorca	CA	A1	F	Catedràtic d'universitat	Temps complet	29	12.203,28	0,00	
Física	DF102239	Mallorca	CA	A1	F	Catedràtic d'universitat	Temps complet	29	12.203,28	0,00	
Física	DF102255	Mallorca	CA	A1	F	Catedràtic d'universitat	Temps complet	29	12.203,28	0,00	
Física	DF102311	Mallorca	CA	A1	F	Catedràtic d'universitat	Temps complet	29	12.203,28	0,00	
Física	DF102323	Mallorca	CA	A1	F	Catedràtic d'universitat	Temps complet	29	12.203,28	0,00	

Relació de llocs de treball de personal docent i investigador (PDI)

Departament	Plaça	Illa	Provisió	Sub-grup	Règim jurídic	CCE	Dedicació	Nivell	C. específic	Complementàries	Propera desdotació
Física	DF102816	Mallorca	CA	A1	F	Catedràtic d'universitat	Temps complet	29	12.203,28	0,00	
Física	DF103131	Mallorca	CA	A1	F	Catedràtic d'universitat	Temps complet	29	12.203,28	0,00	
Física	DF103141	Mallorca	CA	A1	F	Catedràtic d'universitat	Temps complet	29	12.203,28	0,00	
Física	DF103147	Mallorca	CA	A1	F	Catedràtic d'universitat	Temps complet	29	12.203,28	0,00	
Física	DF101911	Mallorca	CA	A1	F	Professor titular d'universitat	Temps complet	27	5.693,04	0,00	
Física	DF101917	Mallorca	CA	A1	F	Professor titular d'universitat	Temps complet	27	5.693,04	0,00	
Física	DF101938	Mallorca	CA	A1	F	Professor titular d'universitat	Temps complet	27	5.693,04	0,00	
Física	DF101939	Mallorca	CA	A1	F	Professor titular d'universitat	Temps complet	27	5.693,04	0,00	
Física	DF102002	Mallorca	CA	A1	F	Professor titular d'universitat	Temps complet	27	5.693,04	0,00	
Física	DF102005	Mallorca	CA	A1	F	Professor titular d'universitat	Temps complet	27	5.693,04	0,00	
Física	DF102019	Mallorca	CA	A1	F	Professor titular d'universitat	Temps complet	27	5.693,04	0,00	
Física	DF102020	Mallorca	CA	A1	F	Professor titular d'universitat	Temps complet	27	5.693,04	0,00	
Física	DF102105	Mallorca	CA	A1	F	Professor titular d'universitat	Temps complet	27	5.693,04	0,00	
Física	DF102114	Mallorca	CA	A1	F	Professor titular d'universitat	Temps complet	27	5.693,04	0,00	
Física	DF102131	Mallorca	CA	A1	F	Professor titular d'universitat	Temps complet	27	5.693,04	0,00	
Física	DF102235	Mallorca	CA	A1	F	Professor titular d'universitat	Temps complet	27	5.693,04	0,00	
Física	DF102237	Mallorca	CA	A1	F	Professor titular d'universitat	Temps complet	27	5.693,04	0,00	
Física	DF102257	Mallorca	CA	A1	F	Professor titular d'universitat	Temps complet	27	5.693,04	0,00	
Física	DF102310	Mallorca	CA	A1	F	Professor titular d'universitat	Temps complet	27	5.693,04	0,00	
Física	DF102314	Mallorca	CA	A1	F	Professor titular d'universitat	Temps complet	27	5.693,04	0,00	
Física	DF102317	Mallorca	CA	A1	F	Professor titular d'universitat	Temps complet	27	5.693,04	0,00	
Física	DF102401	Mallorca	CA	A1	F	Professor titular d'universitat	Temps complet	27	5.693,04	0,00	
Física	DF102424	Mallorca	CA	A1	F	Professor titular d'universitat	Temps complet	27	5.693,04	0,00	
Física	DF102805	Mallorca	CA	A1	F	Professor titular d'universitat	Temps complet	27	5.693,04	0,00	*
Física	DF103001	Mallorca	CA	A1	F	Professor titular d'universitat	Temps complet	27	5.693,04	0,00	
Física	DF103114	Mallorca	CA	A1	F	Professor titular d'universitat	Temps complet	27	5.693,04	0,00	
Física	DF103115	Mallorca	CA	A1	F	Professor titular d'universitat	Temps complet	27	5.693,04	0,00	
Física	DF103116	Mallorca	CA	A1	F	Professor titular d'universitat	Temps complet	27	5.693,04	0,00	*
Física	DF103117	Mallorca	CA	A1	F	Professor titular d'universitat	Temps complet	27	5.693,04	0,00	
Física	DF103118	Mallorca	CA	A1	F	Professor titular d'universitat	Temps complet	27	5.693,04	0,00	
Física	DF103136	Mallorca	CA	A1	F	Professor titular d'universitat	Temps complet	27	5.693,04	0,00	
Física	DF103145	Mallorca	CA	A1	F	Professor titular d'universitat	Temps complet	27	5.693,04	0,00	
Física	DF103302	Mallorca	CA	A1	F	Professor titular d'universitat	Temps complet	27	5.693,04	0,00	
Física	DF103109	Mallorca	CA	A1	F	Professor titular d'escola universitària	Temps complet	26	3.514,92	0,00	
Física	DC102254	Mallorca	CA	TS	L	Professor contractat doctor	Temps complet		0,00	15.606,00	*
Física	DC102326	Mallorca	CA	TS	L	Professor contractat doctor	Temps complet		0,00	15.606,00	
Física	DC102402	Mallorca	CA	TS	L	Professor contractat doctor	Temps complet		0,00	15.606,00	
Física	DC102523	Mallorca	CA	TS	L	Professor contractat doctor	Temps complet		0,00	15.606,00	
Física	DC103201	Mallorca	CA	TS	L	Professor contractat doctor	Temps complet		0,00	15.606,00	
Física	DC102025	Mallorca	CM	TS	L	Professor contractat doctor interí	Temps complet		0,00	15.606,00	
Física	DC102135	Mallorca	CM	TS	L	Professor contractat doctor interí	Temps complet		0,00	15.606,00	
Física	DC102248	Mallorca	CM	TS	L	Professor contractat doctor interí	Temps complet		0,00	15.606,00	
Física	DC102253	Mallorca	CM	TS	L	Professor contractat doctor interí	Temps complet		0,00	15.606,00	
Física	DC102417	Mallorca	CM	TS	L	Professor contractat doctor interí	Temps complet		0,00	15.606,00	*

Relació de llocs de treball de personal docent i investigador (PDI)

Departament	Plaça	Illa	Provisió	Sub-grup	Règim jurídic	CCE	Dedicació	Nivell	C. específic	Complementàries	Propera desdotació
Física	DC102419	Mallorca	CM	TS	L	Professor contractat doctor interí	Temps complet		0,00	15.606,00	
Física	DC102537	Mallorca	CM	TS	L	Professor contractat doctor interí	Temps complet		0,00	15.606,00	
Física	DC102812	Mallorca	CM	TS	L	Professor contractat doctor interí	Temps complet		0,00	15.606,00	
Física	DC102511	Mallorca	CM	TS	L	Professor col·laborador	Temps complet		0,00	12.211,56	
Física	DC102513	Mallorca	CM	TS	L	Professor col·laborador	Temps complet		0,00	12.211,56	
Física	DC102516	Mallorca	CM	TS	L	Professor col·laborador	Temps complet		0,00	12.211,56	
Física	DC102120	Mallorca	CM	TS	L	Ajudant doctor	Temps complet		0,00	8.600,52	
Física	DC102251	Mallorca	CM	TS	L	Ajudant doctor	Temps complet		0,00	8.600,52	
Física	DC102814	Mallorca	CM	TS	L	Ajudant doctor	Temps complet		0,00	8.600,52	
Física	DC102901	Mallorca	CM	TS	L	Ajudant doctor	Temps complet		0,00	8.600,52	
Física	DC103144	Mallorca	CM	TS	L	Ajudant doctor	Temps complet		0,00	8.600,52	
Física	DC102022	Mallorca	CM	TS	L	Ajudant	Temps complet		0,00	2.521,20	
Física	DC102420	Mallorca	CM	TS	L	Ajudant	Temps complet		0,00	2.521,20	
Física	DC102529	Mallorca	CM	TS	L	Ajudant	Temps complet		0,00	2.521,20	
Física	DC102533	Mallorca	CM	TS	L	Ajudant	Temps complet		0,00	2.521,20	
Física	DC103142	Mallorca	CM	TS	L	Ajudant	Temps complet		0,00	2.521,20	
Física	DC103143	Mallorca	CM	TS	L	Ajudant	Temps complet		0,00	2.521,20	
Física	DC102514	Mallorca	CM	TS	L	Professor associat	Temps parcial		0,00	2.318,88	
Física	DC102535	Mallorca	CM	TS	L	Professor associat	Temps parcial		0,00	2.318,88	
Física	DC102510	Mallorca	CM	TS	L	Professor associat	Temps parcial		0,00	1.932,36	
Física	DC102532	Mallorca	CM	TS	L	Professor associat	Temps parcial		0,00	1.932,36	
Física	DC102536	Mallorca	CM	TS	L	Professor associat	Temps parcial		0,00	1.545,96	
Física	DC103138	Mallorca	CM	TS	L	Professor associat	Temps parcial		0,00	1.545,96	
Física	DC103102	Mallorca	CM	TS	L	Professor associat	Temps parcial		0,00	1.352,88	
Física	DC103107	Mallorca	CM	TS	L	Professor associat	Temps parcial		0,00	1.159,44	
Física	DC102418	Mallorca	CM	TS	L	Professor associat	Temps parcial		0,00	966,36	
Física	DC103139	Mallorca	CM	TS	L	Professor associat	Temps parcial		0,00	966,36	
Física	DC102528	Mallorca	CM	TS	L	Professor associat	Temps parcial		0,00	773,04	
Física	DC103002	Mallorca	CM	TS	L	Professor associat	Temps parcial		0,00	773,04	
Física	DC102421	Mallorca	CM	TS	L	Professor associat	Temps parcial		0,00	386,40	
Física	DC102422	Mallorca	CM	TS	L	Professor associat	Temps parcial		0,00	386,40	
Física	DC102423	Mallorca	CM	TS	L	Professor associat	Temps parcial		0,00	386,40	
Física	DC102902	Mallorca	CM	TS	L	Professor associat	Temps parcial		0,00	386,40	
Física	DC103146	Mallorca	CM	TS	L	Professor associat	Temps parcial		0,00	386,40	
Física	DC102534	Mallorca	LD	TS	L	Professor associat	Temps parcial		0,00	1.545,96	
Física	DC102241	Mallorca	LD	TS	L	Professor associat	Temps parcial		0,00	1.352,88	
Física	DC101941	Mallorca	LD	TS	L	Professor associat	Temps parcial		0,00	773,04	
Física	DC102123	Mallorca	LD	TS	L	Professor associat	Temps parcial		0,00	773,04	
Física	DC102134	Mallorca	LD	TS	L	Professor associat	Temps parcial		0,00	386,40	
Física	DC102256	Mallorca	LD	TS	L	Professor associat	Temps parcial		0,00	386,40	
Geografia	DF110131	Mallorca	CA	A1	F	Catedràtic d'universitat	Temps complet	29	12.203,28	0,00	
Geografia	DF110303	Mallorca	CA	A1	F	Catedràtic d'universitat	Temps complet	29	12.203,28	0,00	
Geografia	DF110326	Mallorca	CA	A1	F	Catedràtic d'universitat	Temps complet	29	12.203,28	0,00	
Geografia	DF110324	Mallorca	CA	A1	F	Catedràtic d'escola universitària	Temps complet	27	5.693,04	0,00	

Relació de llocs de treball de personal docent i investigador (PDI)

Departament	Plaça	Illa	Provisió	Sub-grup	Règim jurídic	CCE	Dedicació	Nivell	C. específic	Complementàries	Propera desdotació
Geografia	DF110104	Mallorca	CA	A1	F	Professor titular d'universitat	Temps complet	27	5.693,04	0,00	
Geografia	DF110120	Mallorca	CA	A1	F	Professor titular d'universitat	Temps complet	27	5.693,04	0,00	
Geografia	DF110121	Mallorca	CA	A1	F	Professor titular d'universitat	Temps complet	27	5.693,04	0,00	
Geografia	DF110130	Mallorca	CA	A1	F	Professor titular d'universitat	Temps complet	27	5.693,04	0,00	
Geografia	DF110132	Mallorca	CA	A1	F	Professor titular d'universitat	Temps complet	27	5.693,04	0,00	
Geografia	DF110202	Mallorca	CA	A1	F	Professor titular d'universitat	Temps complet	27	5.693,04	0,00	
Geografia	DF110211	Mallorca	CA	A1	F	Professor titular d'universitat	Temps complet	27	5.693,04	0,00	
Geografia	DF110214	Mallorca	CA	A1	F	Professor titular d'universitat	Temps complet	27	5.693,04	0,00	
Geografia	DF110231	Mallorca	CA	A1	F	Professor titular d'universitat	Temps complet	27	5.693,04	0,00	
Geografia	DF110348	Mallorca	CA	A1	F	Professor titular d'universitat	Temps complet	27	5.693,04	0,00	
Geografia	DF110349	Mallorca	CA	A1	F	Professor titular d'universitat	Temps complet	27	5.693,04	0,00	
Geografia	DF110313	Mallorca	CA	A1	F	Professor titular d'escola universitària	Temps complet	26	3.514,92	0,00	
Geografia	DC110233	Mallorca	CM	TS	L	Professor contractat doctor interí	Temps complet		0,00	15.606,00	
Geografia	DC110353	Mallorca	CM	TS	L	Professor contractat doctor interí	Temps complet		0,00	15.606,00	
Geografia	DC110228	Mallorca	CM	TS	L	Ajudant doctor	Temps complet		0,00	8.600,52	
Geografia	DC110230	Mallorca	CM	TS	L	Ajudant doctor	Temps complet		0,00	8.600,52	
Geografia	DC110338	Mallorca	CM	TS	L	Ajudant doctor	Temps complet		0,00	8.600,52	
Geografia	DC110134	Mallorca	CM	TS	L	Professor associat	Temps parcial		0,00	2.318,88	
Geografia	DC110136	Mallorca	CM	TS	L	Professor associat	Temps parcial		0,00	2.318,88	
Geografia	DC110225	Mallorca	CM	TS	L	Professor associat	Temps parcial		0,00	2.318,88	
Geografia	DC110218	Mallorca	CM	TS	L	Professor associat	Temps parcial		0,00	2.125,68	
Geografia	DC110128	Mallorca	CM	TS	L	Professor associat	Temps parcial		0,00	1.545,96	
Geografia	DC110205	Mallorca	CM	TS	L	Professor associat	Temps parcial		0,00	1.159,44	
Geografia	DC110137	Mallorca	CM	TS	L	Professor associat	Temps parcial		0,00	773,04	
Geografia	DC110354	Mallorca	CM	TS	L	Professor associat	Temps parcial		0,00	773,04	
Geografia	DC110351	Mallorca	CM	TS	L	Professor associat	Temps parcial		0,00	386,40	
Geografia	DC110352	Mallorca	CM	TS	L	Professor associat	Temps parcial		0,00	386,40	
Geografia	DC110511	Mallorca	CM	TS	L	Professor associat	Temps parcial		0,00	386,40	
Geografia	DC110341	Eivissa	CM	TS	L	Professor associat	Temps parcial		0,00	966,36	
Geografia	DC110340	Menorca	CM	TS	L	Professor associat	Temps parcial		0,00	966,36	
Geografia	DC110232	Mallorca	LD	TS	L	Professor associat	Temps parcial		0,00	1.739,28	
Geografia	DC110215	Mallorca	LD	TS	L	Professor associat	Temps parcial		0,00	1.159,44	
Geografia	DC110350	Mallorca	LD	TS	L	Professor associat	Temps parcial		0,00	966,36	
Infermeria i Fisioteràpia	DF160985	Mallorca	CA	A1	F	Catedràtic d'universitat	Temps complet	29	12.203,28	0,00	
Infermeria i Fisioteràpia	DF160841	Mallorca	CA	A1	F	Catedràtic d'escola universitària	Temps complet	27	5.693,04	0,00	
Infermeria i Fisioteràpia	DF160807	Mallorca	CA	A1	F	Professor titular d'universitat	Temps complet	27	5.693,04	0,00	
Infermeria i Fisioteràpia	DF160808	Mallorca	CA	A1	F	Professor titular d'universitat	Temps complet	27	5.693,04	0,00	
Infermeria i Fisioteràpia	DF160810	Mallorca	CA	A1	F	Professor titular d'universitat	Temps complet	27	5.693,04	0,00	
Infermeria i Fisioteràpia	DF160850	Mallorca	CA	A1	F	Professor titular d'universitat	Temps complet	27	5.693,04	0,00	
Infermeria i Fisioteràpia	DF160856	Mallorca	CA	A1	F	Professor titular d'universitat	Temps complet	27	5.693,04	0,00	
Infermeria i Fisioteràpia	DF160899	Mallorca	CA	A1	F	Professor titular d'universitat	Temps complet	27	5.693,04	0,00	
Infermeria i Fisioteràpia	DF160902	Mallorca	CA	A1	F	Professor titular d'universitat	Temps complet	27	5.693,04	0,00	
Infermeria i Fisioteràpia	DF168254	Mallorca	CA	A1	F	Professor titular d'universitat	Temps complet	27	5.693,04	0,00	
Infermeria i Fisioteràpia	DF160802	Mallorca	CA	A1	F	Professor titular d'escola universitària	Temps complet	26	3.514,92	0,00	

Relació de llocs de treball de personal docent i investigador (PDI)

Departament	Plaça	Illa	Provisió	Sub-grup	Règim jurídic	CCE	Dedicació	Nivell	C. específic	Complementàries	Propera desdotació
Infermeria i Fisioteràpia	DF160820	Mallorca	CA	A1	F	Professor titular d'escola universitària	Temps complet	26	3.514,92	0,00	
Infermeria i Fisioteràpia	DF160842	Mallorca	CA	A1	F	Professor titular d'escola universitària	Temps complet	26	3.514,92	0,00	
Infermeria i Fisioteràpia	DF160854	Mallorca	CA	A1	F	Professor titular d'escola universitària	Temps complet	26	3.514,92	0,00	
Infermeria i Fisioteràpia	DF160851	Mallorca	CA	A1	F	Professor titular d'universitat	Temps Parcial	27	0,00	0,00	
Infermeria i Fisioteràpia	DC160939	Mallorca	CA	TS	L	Professor contractat doctor	Temps complet		0,00	15.606,00	
Infermeria i Fisioteràpia	DC160941	Mallorca	CA	TS	L	Professor contractat doctor	Temps complet		0,00	15.606,00	
Infermeria i Fisioteràpia	DC160943	Mallorca	CA	TS	L	Professor contractat doctor	Temps complet		0,00	15.606,00	
Infermeria i Fisioteràpia	DC160949	Mallorca	CA	TS	L	Professor contractat doctor	Temps complet		0,00	15.606,00	
Infermeria i Fisioteràpia	DC160951	Mallorca	CA	TS	L	Professor contractat doctor	Temps complet		0,00	15.606,00	
Infermeria i Fisioteràpia	DC160952	Mallorca	CA	TS	L	Professor contractat doctor	Temps complet		0,00	15.606,00	
Infermeria i Fisioteràpia	DC160953	Mallorca	CA	TS	L	Professor contractat doctor	Temps complet		0,00	15.606,00	
Infermeria i Fisioteràpia	DC160954	Mallorca	CA	TS	L	Professor contractat doctor	Temps complet		0,00	15.606,00	
Infermeria i Fisioteràpia	DC160955	Mallorca	CA	TS	L	Professor contractat doctor	Temps complet		0,00	15.606,00	
Infermeria i Fisioteràpia	DC168113	Mallorca	CA	TS	L	Professor contractat doctor	Temps complet		0,00	15.606,00	
Infermeria i Fisioteràpia	DC168134	Mallorca	CA	TS	L	Professor contractat doctor	Temps complet		0,00	15.606,00	
Infermeria i Fisioteràpia	DC168140	Mallorca	CA	TS	L	Professor contractat doctor	Temps complet		0,00	15.606,00	*
Infermeria i Fisioteràpia	DC160982	Mallorca	CM	TS	L	Professor contractat doctor interí	Temps complet		0,00	15.606,00	
Infermeria i Fisioteràpia	DC168216	Mallorca	CM	TS	L	Professor contractat doctor interí	Temps complet		0,00	15.606,00	
Infermeria i Fisioteràpia	DC168229	Mallorca	CM	TS	L	Professor contractat doctor interí	Temps complet		0,00	15.606,00	
Infermeria i Fisioteràpia	DC168230	Mallorca	CM	TS	L	Professor contractat doctor interí	Temps complet		0,00	15.606,00	
Infermeria i Fisioteràpia	DC160960	Mallorca	CM	TS	L	Professor col·laborador	Temps complet		0,00	12.211,56	
Infermeria i Fisioteràpia	DC168114	Mallorca	CM	TS	L	Professor col·laborador	Temps complet		0,00	12.211,56	
Infermeria i Fisioteràpia	DC168141	Mallorca	CM	TS	L	Professor col·laborador	Temps complet		0,00	12.211,56	
Infermeria i Fisioteràpia	DC168225	Mallorca	CM	TS	L	Ajudant doctor	Temps complet		0,00	8.600,52	
Infermeria i Fisioteràpia	DC160976	Mallorca	CM	TS	L	Ajudant	Temps complet		0,00	2.521,20	
Infermeria i Fisioteràpia	DC160984	Mallorca	CM	TS	L	Ajudant	Temps complet		0,00	2.521,20	
Infermeria i Fisioteràpia	DC168203	Mallorca	CM	TS	L	Ajudant	Temps complet		0,00	2.521,20	
Infermeria i Fisioteràpia	DC168226	Mallorca	CM	TS	L	Ajudant	Temps complet		0,00	2.521,20	
Infermeria i Fisioteràpia	DC168227	Mallorca	CM	TS	L	Ajudant	Temps complet		0,00	2.521,20	
Infermeria i Fisioteràpia	DC168228	Mallorca	CM	TS	L	Ajudant	Temps complet		0,00	2.521,20	
Infermeria i Fisioteràpia	DC168244	Mallorca	CM	TS	L	Ajudant	Temps complet		0,00	2.521,20	
Infermeria i Fisioteràpia	DC168252	Mallorca	CM	TS	L	Ajudant	Temps complet		0,00	2.521,20	
Infermeria i Fisioteràpia	DC160874	Mallorca	CM	TS	L	Professor associat	Temps parcial		0,00	2.318,88	
Infermeria i Fisioteràpia	DC160907	Mallorca	CM	TS	L	Professor associat	Temps parcial		0,00	2.318,88	
Infermeria i Fisioteràpia	DC160926	Mallorca	CM	TS	L	Professor associat	Temps parcial		0,00	2.318,88	
Infermeria i Fisioteràpia	DC160945	Mallorca	CM	TS	L	Professor associat	Temps parcial		0,00	2.318,88	
Infermeria i Fisioteràpia	DC160946	Mallorca	CM	TS	L	Professor associat	Temps parcial		0,00	2.318,88	
Infermeria i Fisioteràpia	DC160947	Mallorca	CM	TS	L	Professor associat	Temps parcial		0,00	2.318,88	
Infermeria i Fisioteràpia	DC160966	Mallorca	CM	TS	L	Professor associat	Temps parcial		0,00	2.318,88	
Infermeria i Fisioteràpia	DC160969	Mallorca	CM	TS	L	Professor associat	Temps parcial		0,00	2.318,88	
Infermeria i Fisioteràpia	DC160979	Mallorca	CM	TS	L	Professor associat	Temps parcial		0,00	2.318,88	
Infermeria i Fisioteràpia	DC160980	Mallorca	CM	TS	L	Professor associat	Temps parcial		0,00	2.318,88	
Infermeria i Fisioteràpia	DC168136	Mallorca	CM	TS	L	Professor associat	Temps parcial		0,00	2.318,88	
Infermeria i Fisioteràpia	DC168146	Mallorca	CM	TS	L	Professor associat	Temps parcial		0,00	2.318,88	

Relació de llocs de treball de personal docent i investigador (PDI)

Departament	Plaça	Illa	Provisió	Sub-grup	Règim jurídic	CCE	Dedicació	Nivell	C. específic	Complementàries	Propera desdotació
Infermeria i Fisioteràpia	DC168187	Mallorca	CM	TS	L	Professor associat	Temps parcial		0,00	2.318,88	
Infermeria i Fisioteràpia	DC160913	Mallorca	CM	TS	L	Professor associat	Temps parcial		0,00	2.125,68	
Infermeria i Fisioteràpia	DC160962	Mallorca	CM	TS	L	Professor associat	Temps parcial		0,00	2.125,68	
Infermeria i Fisioteràpia	DC160971	Mallorca	CM	TS	L	Professor associat	Temps parcial		0,00	1.932,36	
Infermeria i Fisioteràpia	DC160972	Mallorca	CM	TS	L	Professor associat	Temps parcial		0,00	1.932,36	
Infermeria i Fisioteràpia	DC160978	Mallorca	CM	TS	L	Professor associat	Temps parcial		0,00	1.932,36	
Infermeria i Fisioteràpia	DC160833	Mallorca	CM	TS	L	Professor associat	Temps parcial		0,00	1.739,28	
Infermeria i Fisioteràpia	DC168159	Mallorca	CM	TS	L	Professor associat	Temps parcial		0,00	1.739,28	
Infermeria i Fisioteràpia	DC168168	Mallorca	CM	TS	L	Professor associat	Temps parcial		0,00	1.739,28	
Infermeria i Fisioteràpia	DC160815	Mallorca	CM	TS	L	Professor associat	Temps parcial		0,00	1.545,96	
Infermeria i Fisioteràpia	DC160817	Mallorca	CM	TS	L	Professor associat	Temps parcial		0,00	1.545,96	
Infermeria i Fisioteràpia	DC160830	Mallorca	CM	TS	L	Professor associat	Temps parcial		0,00	1.545,96	
Infermeria i Fisioteràpia	DC160838	Mallorca	CM	TS	L	Professor associat	Temps parcial		0,00	1.545,96	
Infermeria i Fisioteràpia	DC160914	Mallorca	CM	TS	L	Professor associat	Temps parcial		0,00	1.545,96	
Infermeria i Fisioteràpia	DC160963	Mallorca	CM	TS	L	Professor associat	Temps parcial		0,00	1.545,96	
Infermeria i Fisioteràpia	DC160988	Mallorca	CM	TS	L	Professor associat	Temps parcial		0,00	1.545,96	
Infermeria i Fisioteràpia	DC168157	Mallorca	CM	TS	L	Professor associat	Temps parcial		0,00	1.545,96	
Infermeria i Fisioteràpia	DC168231	Mallorca	CM	TS	L	Professor associat	Temps parcial		0,00	1.545,96	
Infermeria i Fisioteràpia	DC168232	Mallorca	CM	TS	L	Professor associat	Temps parcial		0,00	1.545,96	
Infermeria i Fisioteràpia	DC168235	Mallorca	CM	TS	L	Professor associat	Temps parcial		0,00	1.545,96	
Infermeria i Fisioteràpia	DC160818	Mallorca	CM	TS	L	Professor associat	Temps parcial		0,00	1.352,88	
Infermeria i Fisioteràpia	DC160831	Mallorca	CM	TS	L	Professor associat	Temps parcial		0,00	1.352,88	
Infermeria i Fisioteràpia	DC160866	Mallorca	CM	TS	L	Professor associat	Temps parcial		0,00	1.352,88	
Infermeria i Fisioteràpia	DC160931	Mallorca	CM	TS	L	Professor associat	Temps parcial		0,00	1.352,88	
Infermeria i Fisioteràpia	DC168218	Mallorca	CM	TS	L	Professor associat	Temps parcial		0,00	1.352,88	
Infermeria i Fisioteràpia	DC160868	Mallorca	CM	TS	L	Professor associat	Temps parcial		0,00	1.159,44	
Infermeria i Fisioteràpia	DC160905	Mallorca	CM	TS	L	Professor associat	Temps parcial		0,00	1.159,44	
Infermeria i Fisioteràpia	DC160919	Mallorca	CM	TS	L	Professor associat	Temps parcial		0,00	1.159,44	
Infermeria i Fisioteràpia	DC160928	Mallorca	CM	TS	L	Professor associat	Temps parcial		0,00	1.159,44	
Infermeria i Fisioteràpia	DC160965	Mallorca	CM	TS	L	Professor associat	Temps parcial		0,00	1.159,44	
Infermeria i Fisioteràpia	DC168170	Mallorca	CM	TS	L	Professor associat	Temps parcial		0,00	1.159,44	
Infermeria i Fisioteràpia	DC168178	Mallorca	CM	TS	L	Professor associat	Temps parcial		0,00	1.159,44	
Infermeria i Fisioteràpia	DC168180	Mallorca	CM	TS	L	Professor associat	Temps parcial		0,00	1.159,44	
Infermeria i Fisioteràpia	DC168217	Mallorca	CM	TS	L	Professor associat	Temps parcial		0,00	1.159,44	
Infermeria i Fisioteràpia	DC168245	Mallorca	CM	TS	L	Professor associat	Temps parcial		0,00	1.159,44	
Infermeria i Fisioteràpia	DC168250	Mallorca	CM	TS	L	Professor associat	Temps parcial		0,00	1.159,44	
Infermeria i Fisioteràpia	DC168251	Mallorca	CM	TS	L	Professor associat	Temps parcial		0,00	1.159,44	
Infermeria i Fisioteràpia	DC160925	Mallorca	CM	TS	L	Professor associat	Temps parcial		0,00	966,36	
Infermeria i Fisioteràpia	DC160989	Mallorca	CM	TS	L	Professor associat	Temps parcial		0,00	966,36	
Infermeria i Fisioteràpia	DC160993	Mallorca	CM	TS	L	Professor associat	Temps parcial		0,00	966,36	
Infermeria i Fisioteràpia	DC168144	Mallorca	CM	TS	L	Professor associat	Temps parcial		0,00	966,36	
Infermeria i Fisioteràpia	DC168154	Mallorca	CM	TS	L	Professor associat	Temps parcial		0,00	966,36	
Infermeria i Fisioteràpia	DC168189	Mallorca	CM	TS	L	Professor associat	Temps parcial		0,00	966,36	
Infermeria i Fisioteràpia	DC168195	Mallorca	CM	TS	L	Professor associat	Temps parcial		0,00	966,36	

Relació de llocs de treball de personal docent i investigador (PDI)

Departament	Plaça	Illa	Provisió	Sub-grup	Règim jurídic	CCE	Dedicació	Nivell	C. específic	Complementàries	Propera desdotació
Infermeria i Fisioteràpia	DC168207	Mallorca	CM	TS	L	Professor associat	Temps parcial		0,00	966,36	
Infermeria i Fisioteràpia	DC160843	Mallorca	CM	TS	L	Professor associat	Temps parcial		0,00	773,04	
Infermeria i Fisioteràpia	DC160944	Mallorca	CM	TS	L	Professor associat	Temps parcial		0,00	773,04	
Infermeria i Fisioteràpia	DC160957	Mallorca	CM	TS	L	Professor associat	Temps parcial		0,00	773,04	
Infermeria i Fisioteràpia	DC160970	Mallorca	CM	TS	L	Professor associat	Temps parcial		0,00	773,04	
Infermeria i Fisioteràpia	DC160986	Mallorca	CM	TS	L	Professor associat	Temps parcial		0,00	773,04	
Infermeria i Fisioteràpia	DC168143	Mallorca	CM	TS	L	Professor associat	Temps parcial		0,00	773,04	
Infermeria i Fisioteràpia	DC168167	Mallorca	CM	TS	L	Professor associat	Temps parcial		0,00	773,04	
Infermeria i Fisioteràpia	DC168211	Mallorca	CM	TS	L	Professor associat	Temps parcial		0,00	773,04	
Infermeria i Fisioteràpia	DC168214	Mallorca	CM	TS	L	Professor associat	Temps parcial		0,00	773,04	
Infermeria i Fisioteràpia	DC168215	Mallorca	CM	TS	L	Professor associat	Temps parcial		0,00	773,04	
Infermeria i Fisioteràpia	DC168253	Mallorca	CM	TS	L	Professor associat	Temps parcial		0,00	773,04	
Infermeria i Fisioteràpia	DC160918	Mallorca	CM	TS	L	Professor associat	Temps parcial		0,00	579,72	
Infermeria i Fisioteràpia	DC160958	Mallorca	CM	TS	L	Professor associat	Temps parcial		0,00	579,72	
Infermeria i Fisioteràpia	DC168131	Mallorca	CM	TS	L	Professor associat	Temps parcial		0,00	579,72	
Infermeria i Fisioteràpia	DC160992	Mallorca	CM	TS	L	Professor associat	Temps parcial		0,00	386,40	
Infermeria i Fisioteràpia	DC168209	Mallorca	CM	TS	L	Professor associat	Temps parcial		0,00	386,40	
Infermeria i Fisioteràpia	DC168246	Mallorca	CM	TS	L	Professor associat	Temps parcial		0,00	386,40	
Infermeria i Fisioteràpia	DC168110	Eivissa	CM	TS	L	Professor associat	Temps parcial		0,00	2.318,88	
Infermeria i Fisioteràpia	DC168111	Eivissa	CM	TS	L	Professor associat	Temps parcial		0,00	1.932,36	
Infermeria i Fisioteràpia	DC168137	Eivissa	CM	TS	L	Professor associat	Temps parcial		0,00	1.932,36	
Infermeria i Fisioteràpia	DC160894	Eivissa	CM	TS	L	Professor associat	Temps parcial		0,00	1.739,28	
Infermeria i Fisioteràpia	DC168112	Eivissa	CM	TS	L	Professor associat	Temps parcial		0,00	1.739,28	
Infermeria i Fisioteràpia	DC168150	Eivissa	CM	TS	L	Professor associat	Temps parcial		0,00	1.739,28	
Infermeria i Fisioteràpia	DC160895	Eivissa	CM	TS	L	Professor associat	Temps parcial		0,00	1.352,88	
Infermeria i Fisioteràpia	DC160897	Eivissa	CM	TS	L	Professor associat	Temps parcial		0,00	966,36	
Infermeria i Fisioteràpia	DC168165	Eivissa	CM	TS	L	Professor associat	Temps parcial		0,00	966,36	
Infermeria i Fisioteràpia	DC168109	Menorca	CM	TS	L	Professor associat	Temps parcial		0,00	2.125,68	
Infermeria i Fisioteràpia	DC160877	Menorca	CM	TS	L	Professor associat	Temps parcial		0,00	1.932,36	
Infermeria i Fisioteràpia	DC168133	Menorca	CM	TS	L	Professor associat	Temps parcial		0,00	1.932,36	
Infermeria i Fisioteràpia	DC168163	Menorca	CM	TS	L	Professor associat	Temps parcial		0,00	1.932,36	
Infermeria i Fisioteràpia	DC168199	Menorca	CM	TS	L	Professor associat	Temps parcial		0,00	1.739,28	
Infermeria i Fisioteràpia	DC168238	Menorca	CM	TS	L	Professor associat	Temps parcial		0,00	1.545,96	
Infermeria i Fisioteràpia	DC168198	Menorca	CM	TS	L	Professor associat	Temps parcial		0,00	966,36	
Infermeria i Fisioteràpia	DC168155	Menorca	CM	TS	L	Professor associat	Temps parcial		0,00	579,72	
Infermeria i Fisioteràpia	DC168241	Mallorca	LD	TS	L	Professor associat	Temps parcial		0,00	1.545,96	
Infermeria i Fisioteràpia	DC168202	Mallorca	LD	TS	L	Professor associat	Temps parcial		0,00	1.352,88	
Infermeria i Fisioteràpia	DC160968	Mallorca	LD	TS	L	Professor associat	Temps parcial		0,00	1.159,44	
Infermeria i Fisioteràpia	DC168236	Mallorca	LD	TS	L	Professor associat	Temps parcial		0,00	1.159,44	
Infermeria i Fisioteràpia	DC160987	Mallorca	LD	TS	L	Professor associat	Temps parcial		0,00	773,04	
Infermeria i Fisioteràpia	DC168194	Mallorca	LD	TS	L	Professor associat	Temps parcial		0,00	773,04	
Infermeria i Fisioteràpia	DC168212	Mallorca	LD	TS	L	Professor associat	Temps parcial		0,00	773,04	
Infermeria i Fisioteràpia	DC160991	Mallorca	LD	TS	L	Professor associat	Temps parcial		0,00	386,40	
Infermeria i Fisioteràpia	DC168193	Mallorca	LD	TS	L	Professor associat	Temps parcial		0,00	386,40	

Relació de llocs de treball de personal docent i investigador (PDI)

Departament	Plaça	Illa	Provisió	Sub-grup	Règim jurídic	CCE	Dedicació	Nivell	C. específic	Complementàries	Propera desdotació
Infermeria i Fisioteràpia	DC168239	Mallorca	LD	TS	L	Professor associat	Temps parcial		0,00	386,40	
Infermeria i Fisioteràpia	DC168240	Mallorca	LD	TS	L	Professor associat	Temps parcial		0,00	386,40	
Infermeria i Fisioteràpia	DC168243	Mallorca	LD	TS	L	Professor associat	Temps parcial		0,00	386,40	
Infermeria i Fisioteràpia	DC168248	Mallorca	LD	TS	L	Professor associat	Temps parcial		0,00	386,40	
Infermeria i Fisioteràpia	DC168249	Mallorca	LD	TS	L	Professor associat	Temps parcial		0,00	386,40	
Medicina (en constitució)	DF231703	Mallorca	CA	A1	F	Catedràtic d'universitat	Temps complet	29	12.203,28	0,00	
Medicina (en constitució)	DF231702	Mallorca	CA	A1	F	Professor titular d'universitat	Temps complet	27	5.693,04	0,00	
Medicina (en constitució)	DC230209	Mallorca	CM	TS	L	Professor contractat doctor interí	Temps complet		0,00	15.606,00	
Medicina (en constitució)	DC231806	Mallorca	CM	TS	L	Professor associat	Temps parcial		0,00	1.739,28	
Medicina (en constitució)	DC230207	Mallorca	CM	TS	L	Professor associat	Temps parcial		0,00	1.545,96	
Medicina (en constitució)	DC230205	Mallorca	CM	TS	L	Professor associat	Temps parcial		0,00	1.159,44	
Medicina (en constitució)	DC230206	Mallorca	CM	TS	L	Professor associat	Temps parcial		0,00	1.159,44	
Medicina (en constitució)	DC230921	Mallorca	CM	TS	L	Professor associat	Temps parcial		0,00	966,36	
Medicina (en constitució)	DC230922	Mallorca	CM	TS	L	Professor associat	Temps parcial		0,00	966,36	
Medicina (en constitució)	DC230202	Mallorca	CM	TS	L	Professor associat	Temps parcial		0,00	773,04	
Medicina (en constitució)	DC230204	Mallorca	CM	TS	L	Professor associat	Temps parcial		0,00	773,04	
Medicina (en constitució)	DC230211	Mallorca	CM	TS	L	Professor associat	Temps parcial		0,00	773,04	
Medicina (en constitució)	DC230214	Mallorca	CM	TS	L	Professor associat	Temps parcial		0,00	773,04	
Medicina (en constitució)	DC230215	Mallorca	CM	TS	L	Professor associat	Temps parcial		0,00	773,04	
Medicina (en constitució)	DC230213	Mallorca	CM	TS	L	Professor associat	Temps parcial		0,00	773,04	
Medicina (en constitució)	DC230212	Mallorca	CM	TS	L	Professor associat	Temps parcial		0,00	773,04	
Medicina (en constitució)	DC230903	Mallorca	CM	TS	L	Professor associat	Temps parcial		0,00	773,04	
Medicina (en constitució)	DC230208	Mallorca	CM	TS	L	Professor associat	Temps parcial		0,00	579,72	
Medicina (en constitució)	DC230210	Mallorca	CM	TS	L	Professor associat	Temps parcial		0,00	579,72	
Medicina (en constitució)	DC230216	Mallorca	CM	TS	L	Professor associat	Temps parcial		0,00	579,72	
Medicina (en constitució)	DC230222	Mallorca	CM	TS	L	Professor associat	Temps parcial		0,00	579,72	
Medicina (en constitució)	DC230801	Mallorca	CM	TS	L	Professor associat	Temps parcial		0,00	579,72	
Medicina (en constitució)	DC230201	Mallorca	CM	TS	L	Professor associat	Temps parcial		0,00	386,40	
Medicina (en constitució)	DC230217	Mallorca	CM	TS	L	Professor associat	Temps parcial		0,00	386,40	
Medicina (en constitució)	DC230218	Mallorca	CM	TS	L	Professor associat	Temps parcial		0,00	386,40	
Medicina (en constitució)	DC230219	Mallorca	CM	TS	L	Professor associat	Temps parcial		0,00	386,40	
Medicina (en constitució)	DC230220	Mallorca	CM	TS	L	Professor associat	Temps parcial		0,00	386,40	
Medicina (en constitució)	DC230221	Mallorca	CM	TS	L	Professor associat	Temps parcial		0,00	386,40	
Medicina (en constitució)	DC230301	Mallorca	CM	TS	L	Professor associat	Temps parcial		0,00	386,40	
Medicina (en constitució)	DC230302	Mallorca	CM	TS	L	Professor associat	Temps parcial		0,00	386,40	
Medicina (en constitució)	DC230303	Mallorca	CM	TS	L	Professor associat	Temps parcial		0,00	386,40	
Medicina (en constitució)	DC230304	Mallorca	CM	TS	L	Professor associat	Temps parcial		0,00	386,40	
Medicina (en constitució)	DC230305	Mallorca	CM	TS	L	Professor associat	Temps parcial		0,00	386,40	
Medicina (en constitució)	DC230401	Mallorca	CM	TS	L	Professor associat	Temps parcial		0,00	386,40	
Medicina (en constitució)	DC230402	Mallorca	CM	TS	L	Professor associat	Temps parcial		0,00	386,40	
Medicina (en constitució)	DC230901	Mallorca	CM	TS	L	Professor associat	Temps parcial		0,00	386,40	
Medicina (en constitució)	DC230902	Mallorca	CM	TS	L	Professor associat	Temps parcial		0,00	386,40	
Medicina (en constitució)	DC230904	Mallorca	CM	TS	L	Professor associat	Temps parcial		0,00	386,40	
Medicina (en constitució)	DC230905	Mallorca	CM	TS	L	Professor associat	Temps parcial		0,00	386,40	

Relació de llocs de treball de personal docent i investigador (PDI)

Departament	Plaça	Illa	Provisió	Sub-grup	Règim jurídic	CCE	Dedicació	Nivell	C. específic	Complementàries	Propera desdotació
Medicina (en constitució)	DC230906	Mallorca	CM	TS	L	Professor associat	Temps parcial		0,00	386,40	
Medicina (en constitució)	DC230908	Mallorca	CM	TS	L	Professor associat	Temps parcial		0,00	386,40	
Medicina (en constitució)	DC230909	Mallorca	CM	TS	L	Professor associat	Temps parcial		0,00	386,40	
Medicina (en constitució)	DC230910	Mallorca	CM	TS	L	Professor associat	Temps parcial		0,00	386,40	
Medicina (en constitució)	DC230911	Mallorca	CM	TS	L	Professor associat	Temps parcial		0,00	386,40	
Medicina (en constitució)	DC230912	Mallorca	CM	TS	L	Professor associat	Temps parcial		0,00	386,40	
Medicina (en constitució)	DC230913	Mallorca	CM	TS	L	Professor associat	Temps parcial		0,00	386,40	
Medicina (en constitució)	DC230916	Mallorca	CM	TS	L	Professor associat	Temps parcial		0,00	386,40	
Medicina (en constitució)	DC230917	Mallorca	CM	TS	L	Professor associat	Temps parcial		0,00	386,40	
Medicina (en constitució)	DC230918	Mallorca	CM	TS	L	Professor associat	Temps parcial		0,00	386,40	
Medicina (en constitució)	DC230919	Mallorca	CM	TS	L	Professor associat	Temps parcial		0,00	386,40	
Medicina (en constitució)	DC231302	Mallorca	CM	TS	L	Professor associat	Temps parcial		0,00	386,40	
Medicina (en constitució)	DC231303	Mallorca	CM	TS	L	Professor associat	Temps parcial		0,00	386,40	
Medicina (en constitució)	DC231304	Mallorca	CM	TS	L	Professor associat	Temps parcial		0,00	386,40	
Medicina (en constitució)	DC231305	Mallorca	CM	TS	L	Professor associat	Temps parcial		0,00	386,40	
Medicina (en constitució)	DC231306	Mallorca	CM	TS	L	Professor associat	Temps parcial		0,00	386,40	
Medicina (en constitució)	DC231403	Mallorca	CM	TS	L	Professor associat	Temps parcial		0,00	386,40	
Medicina (en constitució)	DC231404	Mallorca	CM	TS	L	Professor associat	Temps parcial		0,00	386,40	
Medicina (en constitució)	DC231405	Mallorca	CM	TS	L	Professor associat	Temps parcial		0,00	386,40	
Medicina (en constitució)	DC231406	Mallorca	CM	TS	L	Professor associat	Temps parcial		0,00	386,40	
Medicina (en constitució)	DC231805	Mallorca	CM	TS	L	Professor associat	Temps parcial		0,00	386,40	
Pedag. Aplicada i Psicol. de l'Educació	DF210334	Mallorca	CA	A1	F	Catedràtic d'universitat	Temps complet	29	12.203,28	0,00	
Pedag. Aplicada i Psicol. de l'Educació	DF210346	Mallorca	CA	A1	F	Catedràtic d'universitat	Temps complet	29	12.203,28	0,00	
Pedag. Aplicada i Psicol. de l'Educació	DF210911	Mallorca	CA	A1	F	Catedràtic d'universitat	Temps complet	29	12.203,28	0,00	
Pedag. Aplicada i Psicol. de l'Educació	DF210964	Mallorca	CA	A1	F	Catedràtic d'universitat	Temps complet	29	12.203,28	0,00	
Pedag. Aplicada i Psicol. de l'Educació	DF213110	Mallorca	CA	A1	F	Catedràtic d'universitat	Temps complet	29	12.203,28	0,00	
Pedag. Aplicada i Psicol. de l'Educació	DF210315	Mallorca	CA	A1	F	Professor titular d'universitat	Temps complet	27	5.693,04	0,00	
Pedag. Aplicada i Psicol. de l'Educació	DF210319	Mallorca	CA	A1	F	Professor titular d'universitat	Temps complet	27	5.693,04	0,00	
Pedag. Aplicada i Psicol. de l'Educació	DF210322	Mallorca	CA	A1	F	Professor titular d'universitat	Temps complet	27	5.693,04	0,00	
Pedag. Aplicada i Psicol. de l'Educació	DF210331	Mallorca	CA	A1	F	Professor titular d'universitat	Temps complet	27	5.693,04	0,00	
Pedag. Aplicada i Psicol. de l'Educació	DF210348	Mallorca	CA	A1	F	Professor titular d'universitat	Temps complet	27	5.693,04	0,00	
Pedag. Aplicada i Psicol. de l'Educació	DF210375	Mallorca	CA	A1	F	Professor titular d'universitat	Temps complet	27	5.693,04	0,00	
Pedag. Aplicada i Psicol. de l'Educació	DF210376	Mallorca	CA	A1	F	Professor titular d'universitat	Temps complet	27	5.693,04	0,00	
Pedag. Aplicada i Psicol. de l'Educació	DF210377	Mallorca	CA	A1	F	Professor titular d'universitat	Temps complet	27	5.693,04	0,00	
Pedag. Aplicada i Psicol. de l'Educació	DF210378	Mallorca	CA	A1	F	Professor titular d'universitat	Temps complet	27	5.693,04	0,00	
Pedag. Aplicada i Psicol. de l'Educació	DF210379	Mallorca	CA	A1	F	Professor titular d'universitat	Temps complet	27	5.693,04	0,00	
Pedag. Aplicada i Psicol. de l'Educació	DF210808	Mallorca	CA	A1	F	Professor titular d'universitat	Temps complet	27	5.693,04	0,00	
Pedag. Aplicada i Psicol. de l'Educació	DF210909	Mallorca	CA	A1	F	Professor titular d'universitat	Temps complet	27	5.693,04	0,00	
Pedag. Aplicada i Psicol. de l'Educació	DF210910	Mallorca	CA	A1	F	Professor titular d'universitat	Temps complet	27	5.693,04	0,00	
Pedag. Aplicada i Psicol. de l'Educació	DF210917	Mallorca	CA	A1	F	Professor titular d'universitat	Temps complet	27	5.693,04	0,00	
Pedag. Aplicada i Psicol. de l'Educació	DF210937	Mallorca	CA	A1	F	Professor titular d'universitat	Temps complet	27	5.693,04	0,00	
Pedag. Aplicada i Psicol. de l'Educació	DF210946	Mallorca	CA	A1	F	Professor titular d'universitat	Temps complet	27	5.693,04	0,00	
Pedag. Aplicada i Psicol. de l'Educació	DF210962	Mallorca	CA	A1	F	Professor titular d'universitat	Temps complet	27	5.693,04	0,00	
Pedag. Aplicada i Psicol. de l'Educació	DF213197	Mallorca	CA	A1	F	Professor titular d'universitat	Temps complet	27	5.693,04	0,00	

Relació de llocs de treball de personal docent i investigador (PDI)

Departament	Plaça	Illa	Provisió	Sub-grup	Règim jurídic	CCE	Dedicació	Nivell	C. específic	Complementàries	Propera desdotació
Pedag. Aplicada i Psicol. de l'Educació	DF219116	Mallorca	CA	A1	F	Professor titular d'universitat	Temps complet	27	5.693,04	0,00	
Pedag. Aplicada i Psicol. de l'Educació	DF210349	Mallorca	CA	A1	F	Professor titular d'escola universitària	Temps complet	26	3.514,92	0,00	
Pedag. Aplicada i Psicol. de l'Educació	DC210390	Mallorca	CA	TS	L	Professor contractat doctor	Temps complet		0,00	15.606,00	
Pedag. Aplicada i Psicol. de l'Educació	DC210394	Mallorca	CA	TS	L	Professor contractat doctor	Temps complet		0,00	15.606,00	
Pedag. Aplicada i Psicol. de l'Educació	DC210978	Mallorca	CA	TS	L	Professor contractat doctor	Temps complet		0,00	15.606,00	*
Pedag. Aplicada i Psicol. de l'Educació	DC213109	Mallorca	CA	TS	L	Professor contractat doctor	Temps complet		0,00	15.606,00	
Pedag. Aplicada i Psicol. de l'Educació	DC213160	Mallorca	CA	TS	L	Professor contractat doctor	Temps complet		0,00	15.606,00	*
Pedag. Aplicada i Psicol. de l'Educació	DC213168	Mallorca	CA	TS	L	Professor contractat doctor	Temps complet		0,00	15.606,00	
Pedag. Aplicada i Psicol. de l'Educació	DC213179	Mallorca	CA	TS	L	Professor contractat doctor	Temps complet		0,00	15.606,00	
Pedag. Aplicada i Psicol. de l'Educació	DC213171	Mallorca	CM	TS	L	Professor contractat doctor interí	Temps complet		0,00	15.606,00	
Pedag. Aplicada i Psicol. de l'Educació	DC213172	Mallorca	CM	TS	L	Professor contractat doctor interí	Temps complet		0,00	15.606,00	
Pedag. Aplicada i Psicol. de l'Educació	DC213180	Mallorca	CM	TS	L	Professor contractat doctor interí	Temps complet		0,00	15.606,00	
Pedag. Aplicada i Psicol. de l'Educació	DC219102	Mallorca	CM	TS	L	Professor contractat doctor interí	Temps complet		0,00	15.606,00	
Pedag. Aplicada i Psicol. de l'Educació	DC219105	Mallorca	CM	TS	L	Professor contractat doctor interí	Temps complet		0,00	15.606,00	
Pedag. Aplicada i Psicol. de l'Educació	DC213150	Mallorca	CM	TS	L	Ajudant doctor	Temps complet		0,00	8.600,52	
Pedag. Aplicada i Psicol. de l'Educació	DC219115	Mallorca	CM	TS	L	Ajudant doctor	Temps complet		0,00	8.600,52	
Pedag. Aplicada i Psicol. de l'Educació	DC210387	Mallorca	CM	TS	L	Professor associat	Temps parcial		0,00	2.318,88	
Pedag. Aplicada i Psicol. de l'Educació	DC210943	Mallorca	CM	TS	L	Professor associat	Temps parcial		0,00	2.318,88	
Pedag. Aplicada i Psicol. de l'Educació	DC210963	Mallorca	CM	TS	L	Professor associat	Temps parcial		0,00	2.318,88	
Pedag. Aplicada i Psicol. de l'Educació	DC213153	Mallorca	CM	TS	L	Professor associat	Temps parcial		0,00	2.318,88	
Pedag. Aplicada i Psicol. de l'Educació	DC213164	Mallorca	CM	TS	L	Professor associat	Temps parcial		0,00	2.318,88	
Pedag. Aplicada i Psicol. de l'Educació	DC213167	Mallorca	CM	TS	L	Professor associat	Temps parcial		0,00	2.318,88	
Pedag. Aplicada i Psicol. de l'Educació	DC213187	Mallorca	CM	TS	L	Professor associat	Temps parcial		0,00	2.318,88	
Pedag. Aplicada i Psicol. de l'Educació	DC210369	Mallorca	CM	TS	L	Professor associat	Temps parcial		0,00	2.125,68	
Pedag. Aplicada i Psicol. de l'Educació	DC213186	Mallorca	CM	TS	L	Professor associat	Temps parcial		0,00	2.125,68	
Pedag. Aplicada i Psicol. de l'Educació	DC213188	Mallorca	CM	TS	L	Professor associat	Temps parcial		0,00	2.125,68	
Pedag. Aplicada i Psicol. de l'Educació	DC210940	Mallorca	CM	TS	L	Professor associat	Temps parcial		0,00	1.932,36	
Pedag. Aplicada i Psicol. de l'Educació	DC213111	Mallorca	CM	TS	L	Professor associat	Temps parcial		0,00	1.932,36	
Pedag. Aplicada i Psicol. de l'Educació	DC219107	Mallorca	CM	TS	L	Professor associat	Temps parcial		0,00	1.932,36	
Pedag. Aplicada i Psicol. de l'Educació	DC213124	Mallorca	CM	TS	L	Professor associat	Temps parcial		0,00	1.739,28	
Pedag. Aplicada i Psicol. de l'Educació	DC213132	Mallorca	CM	TS	L	Professor associat	Temps parcial		0,00	1.739,28	
Pedag. Aplicada i Psicol. de l'Educació	DC213144	Mallorca	CM	TS	L	Professor associat	Temps parcial		0,00	1.739,28	
Pedag. Aplicada i Psicol. de l'Educació	DC210955	Mallorca	CM	TS	L	Professor associat	Temps parcial		0,00	1.545,96	
Pedag. Aplicada i Psicol. de l'Educació	DC213120	Mallorca	CM	TS	L	Professor associat	Temps parcial		0,00	1.545,96	
Pedag. Aplicada i Psicol. de l'Educació	DC213175	Mallorca	CM	TS	L	Professor associat	Temps parcial		0,00	1.545,96	
Pedag. Aplicada i Psicol. de l'Educació	DC213192	Mallorca	CM	TS	L	Professor associat	Temps parcial		0,00	1.545,96	
Pedag. Aplicada i Psicol. de l'Educació	DC213193	Mallorca	CM	TS	L	Professor associat	Temps parcial		0,00	1.545,96	
Pedag. Aplicada i Psicol. de l'Educació	DC210339	Mallorca	CM	TS	L	Professor associat	Temps parcial		0,00	1.352,88	
Pedag. Aplicada i Psicol. de l'Educació	DC210368	Mallorca	CM	TS	L	Professor associat	Temps parcial		0,00	1.352,88	
Pedag. Aplicada i Psicol. de l'Educació	DC210982	Mallorca	CM	TS	L	Professor associat	Temps parcial		0,00	1.352,88	
Pedag. Aplicada i Psicol. de l'Educació	DC213106	Mallorca	CM	TS	L	Professor associat	Temps parcial		0,00	1.352,88	
Pedag. Aplicada i Psicol. de l'Educació	DC210918	Mallorca	CM	TS	L	Professor associat	Temps parcial		0,00	1.159,44	
Pedag. Aplicada i Psicol. de l'Educació	DC210966	Mallorca	CM	TS	L	Professor associat	Temps parcial		0,00	1.159,44	
Pedag. Aplicada i Psicol. de l'Educació	DC210983	Mallorca	CM	TS	L	Professor associat	Temps parcial		0,00	1.159,44	

Relació de llocs de treball de personal docent i investigador (PDI)

Departament	Plaça	Illa	Provisió	Sub-grup	Règim jurídic	CCE	Dedicació	Nivell	C. específic	Complementàries	Propera desdotació
Pedag. Aplicada i Psicol. de l'Educació	DC213136	Mallorca	CM	TS	L	Professor associat	Temps parcial		0,00	1.159,44	
Pedag. Aplicada i Psicol. de l'Educació	DC213165	Mallorca	CM	TS	L	Professor associat	Temps parcial		0,00	1.159,44	
Pedag. Aplicada i Psicol. de l'Educació	DC213183	Mallorca	CM	TS	L	Professor associat	Temps parcial		0,00	1.159,44	
Pedag. Aplicada i Psicol. de l'Educació	DC213189	Mallorca	CM	TS	L	Professor associat	Temps parcial		0,00	1.159,44	
Pedag. Aplicada i Psicol. de l'Educació	DC219109	Mallorca	CM	TS	L	Professor associat	Temps parcial		0,00	1.159,44	
Pedag. Aplicada i Psicol. de l'Educació	DC210381	Mallorca	CM	TS	L	Professor associat	Temps parcial		0,00	966,36	
Pedag. Aplicada i Psicol. de l'Educació	DC213138	Mallorca	CM	TS	L	Professor associat	Temps parcial		0,00	773,04	
Pedag. Aplicada i Psicol. de l'Educació	DC210321	Mallorca	CM	TS	L	Professor associat	Temps parcial		0,00	773,04	
Pedag. Aplicada i Psicol. de l'Educació	DC210389	Mallorca	CM	TS	L	Professor associat	Temps parcial		0,00	773,04	
Pedag. Aplicada i Psicol. de l'Educació	DC210941	Mallorca	CM	TS	L	Professor associat	Temps parcial		0,00	773,04	
Pedag. Aplicada i Psicol. de l'Educació	DC210972	Mallorca	CM	TS	L	Professor associat	Temps parcial		0,00	773,04	
Pedag. Aplicada i Psicol. de l'Educació	DC210976	Mallorca	CM	TS	L	Professor associat	Temps parcial		0,00	773,04	
Pedag. Aplicada i Psicol. de l'Educació	DC213105	Mallorca	CM	TS	L	Professor associat	Temps parcial		0,00	773,04	
Pedag. Aplicada i Psicol. de l'Educació	DC213138	Mallorca	CM	TS	L	Professor associat	Temps parcial		0,00	773,04	
Pedag. Aplicada i Psicol. de l'Educació	DC213195	Mallorca	CM	TS	L	Professor associat	Temps parcial		0,00	773,04	
Pedag. Aplicada i Psicol. de l'Educació	DC219104	Mallorca	CM	TS	L	Professor associat	Temps parcial		0,00	773,04	
Pedag. Aplicada i Psicol. de l'Educació	DC219108	Mallorca	CM	TS	L	Professor associat	Temps parcial		0,00	773,04	
Pedag. Aplicada i Psicol. de l'Educació	DC210363	Mallorca	CM	TS	L	Professor associat	Temps parcial		0,00	579,72	
Pedag. Aplicada i Psicol. de l'Educació	DC213181	Mallorca	CM	TS	L	Professor associat	Temps parcial		0,00	386,40	
Pedag. Aplicada i Psicol. de l'Educació	DC213184	Mallorca	CM	TS	L	Professor associat	Temps parcial		0,00	386,40	
Pedag. Aplicada i Psicol. de l'Educació	DC213196	Mallorca	CM	TS	L	Professor associat	Temps parcial		0,00	386,40	
Pedag. Aplicada i Psicol. de l'Educació	DC213115	Eivissa	CM	TS	L	Professor associat	Temps parcial		0,00	2.318,88	
Pedag. Aplicada i Psicol. de l'Educació	DC213145	Eivissa	CM	TS	L	Professor associat	Temps parcial		0,00	2.318,88	
Pedag. Aplicada i Psicol. de l'Educació	DC213157	Eivissa	CM	TS	L	Professor associat	Temps parcial		0,00	1.739,28	
Pedag. Aplicada i Psicol. de l'Educació	DC210399	Eivissa	CM	TS	L	Professor associat	Temps parcial		0,00	1.159,44	
Pedag. Aplicada i Psicol. de l'Educació	DC213159	Eivissa	CM	TS	L	Professor associat	Temps parcial		0,00	773,04	
Pedag. Aplicada i Psicol. de l'Educació	DC213158	Eivissa	CM	TS	L	Professor associat	Temps parcial		0,00	386,40	
Pedag. Aplicada i Psicol. de l'Educació	DC210397	Menorca	CM	TS	L	Professor associat	Temps parcial		0,00	2.318,88	
Pedag. Aplicada i Psicol. de l'Educació	DC213176	Menorca	CM	TS	L	Professor associat	Temps parcial		0,00	2.125,68	
Pedag. Aplicada i Psicol. de l'Educació	DC213178	Menorca	CM	TS	L	Professor associat	Temps parcial		0,00	1.545,96	
Pedag. Aplicada i Psicol. de l'Educació	DC213112	Menorca	CM	TS	L	Professor associat	Temps parcial		0,00	966,36	
Pedag. Aplicada i Psicol. de l'Educació	DC213129	Menorca	CM	TS	L	Professor associat	Temps parcial		0,00	966,36	
Pedag. Aplicada i Psicol. de l'Educació	DC213163	Menorca	CM	TS	L	Professor associat	Temps parcial		0,00	966,36	
Pedag. Aplicada i Psicol. de l'Educació	DC210309	Menorca	CM	TS	L	Professor associat	Temps parcial		0,00	579,72	
Pedag. Aplicada i Psicol. de l'Educació	DC213156	Menorca	CM	TS	L	Professor associat	Temps parcial		0,00	579,72	
Pedag. Aplicada i Psicol. de l'Educació	DC219110	Mallorca	LD	TS	L	Professor associat	Temps parcial		0,00	1.159,44	
Pedag. Aplicada i Psicol. de l'Educació	DC219111	Mallorca	LD	TS	L	Professor associat	Temps parcial		0,00	1.159,44	
Pedag. Aplicada i Psicol. de l'Educació	DC213190	Mallorca	LD	TS	L	Professor associat	Temps parcial		0,00	386,40	
Pedag. Aplicada i Psicol. de l'Educació	DC213191	Mallorca	LD	TS	L	Professor associat	Temps parcial		0,00	386,40	
Pedag. Aplicada i Psicol. de l'Educació	DC213194	Mallorca	LD	TS	L	Professor associat	Temps parcial		0,00	386,40	
Pedagogia i Didàctiques Específiques	DF200803	Mallorca	CA	A1	F	Catedràtic d'universitat	Temps complet	29	12.203,28	0,00	
Pedagogia i Didàctiques Específiques	DF200813	Mallorca	CA	A1	F	Catedràtic d'universitat	Temps complet	29	12.203,28	0,00	
Pedagogia i Didàctiques Específiques	DF200865	Mallorca	CA	A1	F	Catedràtic d'universitat	Temps complet	29	12.203,28	0,00	
Pedagogia i Didàctiques Específiques	DF200830	Mallorca	CA	A1	F	Catedràtic d'escola universitària	Temps complet	27	5.693,04	0,00	

Relació de llocs de treball de personal docent i investigador (PDI)

Departament	Plaça	Illa	Provisió	Sub-grup	Règim jurídic	CCE	Dedicació	Nivell	C. específic	Complementàries	Propera desdotació
Pedagogia i Didàctiques Específiques	DF200401	Mallorca	CA	A1	F	Professor titular d'universitat	Temps complet	27	5.693,04	0,00	
Pedagogia i Didàctiques Específiques	DF200407	Mallorca	CA	A1	F	Professor titular d'universitat	Temps complet	27	5.693,04	0,00	
Pedagogia i Didàctiques Específiques	DF200447	Mallorca	CA	A1	F	Professor titular d'universitat	Temps complet	27	5.693,04	0,00	
Pedagogia i Didàctiques Específiques	DF200448	Mallorca	CA	A1	F	Professor titular d'universitat	Temps complet	27	5.693,04	0,00	
Pedagogia i Didàctiques Específiques	DF200602	Mallorca	CA	A1	F	Professor titular d'universitat	Temps complet	27	5.693,04	0,00	
Pedagogia i Didàctiques Específiques	DF200822	Mallorca	CA	A1	F	Professor titular d'universitat	Temps complet	27	5.693,04	0,00	
Pedagogia i Didàctiques Específiques	DF200838	Mallorca	CA	A1	F	Professor titular d'universitat	Temps complet	27	5.693,04	0,00	
Pedagogia i Didàctiques Específiques	DF200839	Mallorca	CA	A1	F	Professor titular d'universitat	Temps complet	27	5.693,04	0,00	
Pedagogia i Didàctiques Específiques	DF200845	Mallorca	CA	A1	F	Professor titular d'universitat	Temps complet	27	5.693,04	0,00	
Pedagogia i Didàctiques Específiques	DF200855	Mallorca	CA	A1	F	Professor titular d'universitat	Temps complet	27	5.693,04	0,00	
Pedagogia i Didàctiques Específiques	DF200836	Mallorca	CA	A1	F	Professor titular d'escola universitària	Temps complet	26	3.514,92	0,00	
Pedagogia i Didàctiques Específiques	DC200213	Mallorca	CA	TS	L	Professor contractat doctor	Temps complet		0,00	15.606,00	
Pedagogia i Didàctiques Específiques	DC200420	Mallorca	CA	TS	L	Professor contractat doctor	Temps complet		0,00	15.606,00	*
Pedagogia i Didàctiques Específiques	DC200426	Mallorca	CA	TS	L	Professor contractat doctor	Temps complet		0,00	15.606,00	*
Pedagogia i Didàctiques Específiques	DC200868	Mallorca	CA	TS	L	Professor contractat doctor	Temps complet		0,00	15.606,00	
Pedagogia i Didàctiques Específiques	DC200889	Mallorca	CA	TS	L	Professor contractat doctor	Temps complet		0,00	15.606,00	
Pedagogia i Didàctiques Específiques	DC200891	Mallorca	CA	TS	L	Professor contractat doctor	Temps complet		0,00	15.606,00	
Pedagogia i Didàctiques Específiques	DC200221	Mallorca	CM	TS	L	Professor contractat doctor interí	Temps complet		0,00	15.606,00	
Pedagogia i Didàctiques Específiques	DC200430	Mallorca	CM	TS	L	Professor contractat doctor interí	Temps complet		0,00	15.606,00	
Pedagogia i Didàctiques Específiques	DC200894	Mallorca	CM	TS	L	Professor contractat doctor interí	Temps complet		0,00	15.606,00	
Pedagogia i Didàctiques Específiques	DC200896	Mallorca	CM	TS	L	Professor contractat doctor interí	Temps complet		0,00	15.606,00	
Pedagogia i Didàctiques Específiques	DC200898	Mallorca	CM	TS	L	Professor contractat doctor interí	Temps complet		0,00	15.606,00	
Pedagogia i Didàctiques Específiques	DC201216	Mallorca	CM	TS	L	Professor contractat doctor interí	Temps complet		0,00	15.606,00	
Pedagogia i Didàctiques Específiques	DC201217	Mallorca	CM	TS	L	Professor contractat doctor interí	Temps complet		0,00	15.606,00	
Pedagogia i Didàctiques Específiques	DC208100	Mallorca	CM	TS	L	Professor contractat doctor interí	Temps complet		0,00	15.606,00	
Pedagogia i Didàctiques Específiques	DC208108	Mallorca	CM	TS	L	Professor contractat doctor interí	Temps complet		0,00	15.606,00	
Pedagogia i Didàctiques Específiques	DC208109	Mallorca	CM	TS	L	Professor contractat doctor interí	Temps complet		0,00	15.606,00	
Pedagogia i Didàctiques Específiques	DC200444	Mallorca	CM	TS	L	Ajudant doctor	Temps complet		0,00	8.600,52	
Pedagogia i Didàctiques Específiques	DC208102	Mallorca	CM	TS	L	Ajudant	Temps complet		0,00	2.521,20	
Pedagogia i Didàctiques Específiques	DC200205	Mallorca	CM	TS	L	Professor associat	Temps parcial		0,00	2.318,88	
Pedagogia i Didàctiques Específiques	DC200866	Mallorca	CM	TS	L	Professor associat	Temps parcial		0,00	2.318,88	
Pedagogia i Didàctiques Específiques	DC200869	Mallorca	CM	TS	L	Professor associat	Temps parcial		0,00	1.932,36	
Pedagogia i Didàctiques Específiques	DC200897	Mallorca	CM	TS	L	Professor associat	Temps parcial		0,00	1.932,36	
Pedagogia i Didàctiques Específiques	DC200895	Mallorca	CM	TS	L	Professor associat	Temps parcial		0,00	1.739,28	
Pedagogia i Didàctiques Específiques	DC200209	Mallorca	CM	TS	L	Professor associat	Temps parcial		0,00	1.545,96	
Pedagogia i Didàctiques Específiques	DC200443	Mallorca	CM	TS	L	Professor associat	Temps parcial		0,00	1.545,96	
Pedagogia i Didàctiques Específiques	DC200861	Mallorca	CM	TS	L	Professor associat	Temps parcial		0,00	1.545,96	
Pedagogia i Didàctiques Específiques	DC200888	Mallorca	CM	TS	L	Professor associat	Temps parcial		0,00	1.545,96	
Pedagogia i Didàctiques Específiques	DC200437	Mallorca	CM	TS	L	Professor associat	Temps parcial		0,00	1.352,88	
Pedagogia i Didàctiques Específiques	DC200890	Mallorca	CM	TS	L	Professor associat	Temps parcial		0,00	1.352,88	
Pedagogia i Didàctiques Específiques	DC200893	Mallorca	CM	TS	L	Professor associat	Temps parcial		0,00	1.352,88	
Pedagogia i Didàctiques Específiques	DC201202	Mallorca	CM	TS	L	Professor associat	Temps parcial		0,00	1.352,88	
Pedagogia i Didàctiques Específiques	DC200202	Mallorca	CM	TS	L	Professor associat	Temps parcial		0,00	1.159,44	
Pedagogia i Didàctiques Específiques	DC200415	Mallorca	CM	TS	L	Professor associat	Temps parcial		0,00	1.159,44	

Relació de llocs de treball de personal docent i investigador (PDI)

Departament	Plaça	Illa	Provisió	Sub-grup	Règim jurídic	CCE	Dedicació	Nivell	C. específic	Complementàries	Propera desdotació
Pedagogia i Didàctiques Específiques	DC200846	Mallorca	CM	TS	L	Professor associat	Temps parcial		0,00	1.159,44	
Pedagogia i Didàctiques Específiques	DC200892	Mallorca	CM	TS	L	Professor associat	Temps parcial		0,00	1.159,44	
Pedagogia i Didàctiques Específiques	DC201003	Mallorca	CM	TS	L	Professor associat	Temps parcial		0,00	1.159,44	
Pedagogia i Didàctiques Específiques	DC200438	Mallorca	CM	TS	L	Professor associat	Temps parcial		0,00	966,36	
Pedagogia i Didàctiques Específiques	DC200864	Mallorca	CM	TS	L	Professor associat	Temps parcial		0,00	966,36	
Pedagogia i Didàctiques Específiques	DC200885	Mallorca	CM	TS	L	Professor associat	Temps parcial		0,00	966,36	
Pedagogia i Didàctiques Específiques	DC201209	Mallorca	CM	TS	L	Professor associat	Temps parcial		0,00	966,36	
Pedagogia i Didàctiques Específiques	DC201214	Mallorca	CM	TS	L	Professor associat	Temps parcial		0,00	773,04	
Pedagogia i Didàctiques Específiques	DC200847	Mallorca	CM	TS	L	Professor associat	Temps parcial		0,00	579,72	
Pedagogia i Didàctiques Específiques	DC200210	Mallorca	CM	TS	L	Professor associat	Temps parcial		0,00	386,40	
Pedagogia i Didàctiques Específiques	DC200211	Eivissa	CM	TS	L	Professor associat	Temps parcial		0,00	1.932,36	
Pedagogia i Didàctiques Específiques	DC200445	Eivissa	CM	TS	L	Professor associat	Temps parcial		0,00	1.932,36	
Pedagogia i Didàctiques Específiques	DC201206	Eivissa	CM	TS	L	Professor associat	Temps parcial		0,00	966,36	
Pedagogia i Didàctiques Específiques	DC200446	Menorca	CM	TS	L	Professor associat	Temps parcial		0,00	1.932,36	
Pedagogia i Didàctiques Específiques	DC200212	Menorca	CM	TS	L	Professor associat	Temps parcial		0,00	966,36	
Pedagogia i Didàctiques Específiques	DC200222	Menorca	CM	TS	L	Professor associat	Temps parcial		0,00	966,36	
Pedagogia i Didàctiques Específiques	DC201207	Menorca	CM	TS	L	Professor associat	Temps parcial		0,00	966,36	
Pedagogia i Didàctiques Específiques	DC200434	Mallorca	LD	TS	L	Professor associat	Temps parcial		0,00	1.932,36	
Pedagogia i Didàctiques Específiques	DC200442	Mallorca	LD	TS	L	Professor associat	Temps parcial		0,00	773,04	
Pedagogia i Didàctiques Específiques	DC200899	Mallorca	CM	TS	L	Emèrit	Temps parcial		0,00	2.318,88	
Psicologia	DF130122	Mallorca	CA	A1	F	Catedràtic d'universitat	Temps complet	29	12.203,28	0,00	
Psicologia	DF130242	Mallorca	CA	A1	F	Catedràtic d'universitat	Temps complet	29	12.203,28	0,00	
Psicologia	DF130318	Mallorca	CA	A1	F	Catedràtic d'universitat	Temps complet	29	12.203,28	0,00	
Psicologia	DF130320	Mallorca	CA	A1	F	Catedràtic d'universitat	Temps complet	29	12.203,28	0,00	
Psicologia	DF130325	Mallorca	CA	A1	F	Catedràtic d'universitat	Temps complet	29	12.203,28	0,00	
Psicologia	DF130416	Mallorca	CA	A1	F	Catedràtic d'universitat	Temps complet	29	12.203,28	0,00	
Psicologia	DF130432	Mallorca	CA	A1	F	Catedràtic d'universitat	Temps complet	29	12.203,28	0,00	
Psicologia	DF130439	Mallorca	CA	A1	F	Catedràtic d'universitat	Temps complet	29	12.203,28	0,00	
Psicologia	DF130440	Mallorca	CA	A1	F	Catedràtic d'universitat	Temps complet	29	12.203,28	0,00	
Psicologia	DF130607	Mallorca	CA	A1	F	Catedràtic d'universitat	Temps complet	29	12.203,28	0,00	
Psicologia	DF130626	Mallorca	CA	A1	F	Catedràtic d'universitat	Temps complet	29	12.203,28	0,00	
Psicologia	DF130630	Mallorca	CA	A1	F	Catedràtic d'universitat	Temps complet	29	12.203,28	0,00	
Psicologia	DF130106	Mallorca	CA	A1	F	Professor titular d'universitat	Temps complet	27	5.693,04	0,00	
Psicologia	DF130114	Mallorca	CA	A1	F	Professor titular d'universitat	Temps complet	27	5.693,04	0,00	
Psicologia	DF130125	Mallorca	CA	A1	F	Professor titular d'universitat	Temps complet	27	5.693,04	0,00	
Psicologia	DF130131	Mallorca	CA	A1	F	Professor titular d'universitat	Temps complet	27	5.693,04	0,00	
Psicologia	DF130204	Mallorca	CA	A1	F	Professor titular d'universitat	Temps complet	27	5.693,04	0,00	
Psicologia	DF130207	Mallorca	CA	A1	F	Professor titular d'universitat	Temps complet	27	5.693,04	0,00	
Psicologia	DF130217	Mallorca	CA	A1	F	Professor titular d'universitat	Temps complet	27	5.693,04	0,00	
Psicologia	DF130223	Mallorca	CA	A1	F	Professor titular d'universitat	Temps complet	27	5.693,04	0,00	
Psicologia	DF130225	Mallorca	CA	A1	F	Professor titular d'universitat	Temps complet	27	5.693,04	0,00	
Psicologia	DF130227	Mallorca	CA	A1	F	Professor titular d'universitat	Temps complet	27	5.693,04	0,00	
Psicologia	DF130228	Mallorca	CA	A1	F	Professor titular d'universitat	Temps complet	27	5.693,04	0,00	
Psicologia	DF130402	Mallorca	CA	A1	F	Professor titular d'universitat	Temps complet	27	5.693,04	0,00	

Relació de llocs de treball de personal docent i investigador (PDI)

Departament	Plaça	Illa	Provisió	Sub-grup	Règim jurídic	CCE	Dedicació	Nivell	C. específic	Complementàries	Propera desdotació
Psicologia	DF130406	Mallorca	CA	A1	F	Professor titular d'universitat	Temps complet	27	5.693,04	0,00	
Psicologia	DF130408	Mallorca	CA	A1	F	Professor titular d'universitat	Temps complet	27	5.693,04	0,00	
Psicologia	DF130418	Mallorca	CA	A1	F	Professor titular d'universitat	Temps complet	27	5.693,04	0,00	
Psicologia	DF130419	Mallorca	CA	A1	F	Professor titular d'universitat	Temps complet	27	5.693,04	0,00	
Psicologia	DF130605	Mallorca	CA	A1	F	Professor titular d'universitat	Temps complet	27	5.693,04	0,00	
Psicologia	DF130634	Mallorca	CA	A1	F	Professor titular d'universitat	Temps complet	27	5.693,04	0,00	
Psicologia	DC130116	Mallorca	CA	TS	L	Professor contractat doctor	Temps complet		0,00	15.606,00	*
Psicologia	DC130128	Mallorca	CA	TS	L	Professor contractat doctor	Temps complet		0,00	15.606,00	
Psicologia	DC130245	Mallorca	CA	TS	L	Professor contractat doctor	Temps complet		0,00	15.606,00	
Psicologia	DC130324	Mallorca	CA	TS	L	Professor contractat doctor	Temps complet		0,00	15.606,00	
Psicologia	DC130434	Mallorca	CA	TS	L	Professor contractat doctor	Temps complet		0,00	15.606,00	
Psicologia	DC130616	Mallorca	CA	TS	L	Professor contractat doctor	Temps complet		0,00	15.606,00	
Psicologia	DC130624	Mallorca	CA	TS	L	Professor contractat doctor	Temps complet		0,00	15.606,00	*
Psicologia	DC130329	Mallorca	CM	TS	L	Ajudant doctor	Temps complet		0,00	8.600,52	
Psicologia	DC130445	Mallorca	CM	TS	L	Ajudant doctor	Temps complet		0,00	8.600,52	
Psicologia	DC130631	Mallorca	CM	TS	L	Ajudant doctor	Temps complet		0,00	8.600,52	
Psicologia	DC130130	Mallorca	CM	TS	L	Ajudant	Temps complet		0,00	2.521,20	
Psicologia	DC130323	Mallorca	CM	TS	L	Ajudant	Temps complet		0,00	2.521,20	*
Psicologia	DC130433	Mallorca	CM	TS	L	Professor associat	Temps parcial		0,00	2.318,88	
Psicologia	DC130620	Mallorca	CM	TS	L	Professor associat	Temps parcial		0,00	2.318,88	
Psicologia	DC130621	Mallorca	CM	TS	L	Professor associat	Temps parcial		0,00	2.318,88	
Psicologia	DC130608	Mallorca	CM	TS	L	Professor associat	Temps parcial		0,00	1.545,96	
Psicologia	DC130222	Mallorca	CM	TS	L	Professor associat	Temps parcial		0,00	1.159,44	
Psicologia	DC130224	Mallorca	CM	TS	L	Professor associat	Temps parcial		0,00	1.159,44	
Psicologia	DC130235	Mallorca	CM	TS	L	Professor associat	Temps parcial		0,00	1.159,44	
Psicologia	DC130240	Mallorca	CM	TS	L	Professor associat	Temps parcial		0,00	1.159,44	
Psicologia	DC130414	Mallorca	CM	TS	L	Professor associat	Temps parcial		0,00	1.159,44	
Psicologia	DC130610	Mallorca	CM	TS	L	Professor associat	Temps parcial		0,00	1.159,44	
Psicologia	DC130622	Mallorca	CM	TS	L	Professor associat	Temps parcial		0,00	1.159,44	
Psicologia	DC130633	Mallorca	CM	TS	L	Professor associat	Temps parcial		0,00	1.159,44	
Psicologia	DC130248	Mallorca	CM	TS	L	Professor associat	Temps parcial		0,00	773,04	
Psicologia	DC130327	Mallorca	CM	TS	L	Professor associat	Temps parcial		0,00	773,04	
Psicologia	DC130425	Mallorca	CM	TS	L	Professor associat	Temps parcial		0,00	773,04	
Psicologia	DC130442	Mallorca	CM	TS	L	Professor associat	Temps parcial		0,00	773,04	
Psicologia	DC130328	Mallorca	CM	TS	L	Professor associat	Temps parcial		0,00	386,40	
Psicologia	DC130615	Eivissa	CM	TS	L	Professor associat	Temps parcial		0,00	1.159,44	
Psicologia	DC130614	Menorca	CM	TS	L	Professor associat	Temps parcial		0,00	1.159,44	
Psicologia	DC130629	Mallorca	LD	TS	L	Professor associat	Temps parcial		0,00	2.318,88	
Psicologia	DC130246	Mallorca	LD	TS	L	Professor associat	Temps parcial		0,00	1.932,36	
Psicologia	DC130441	Mallorca	LD	TS	L	Professor associat	Temps parcial		0,00	1.352,88	
Psicologia	DC130443	Mallorca	LD	TS	L	Professor associat	Temps parcial		0,00	1.352,88	
Psicologia	DC130627	Mallorca	LD	TS	L	Professor associat	Temps parcial		0,00	773,04	
Psicologia	DC130632	Mallorca	LD	TS	L	Professor associat	Temps parcial		0,00	773,04	
Química	DF140113	Mallorca	CA	A1	F	Catedràtic d'universitat	Temps complet	29	12.203,28	0,00	

Relació de llocs de treball de personal docent i investigador (PDI)

Departament	Plaça	Illa	Provisió	Sub-grup	Règim jurídic	CCE	Dedicació	Nivell	C. específic	Complementàries	Propera desdotació
Química	DF140115	Mallorca	CA	A1	F	Catedràtic d'universitat	Temps complet	29	12.203,28	0,00	
Química	DF140116	Mallorca	CA	A1	F	Catedràtic d'universitat	Temps complet	29	12.203,28	0,00	
Química	DF140302	Mallorca	CA	A1	F	Catedràtic d'universitat	Temps complet	29	12.203,28	0,00	
Química	DF140316	Mallorca	CA	A1	F	Catedràtic d'universitat	Temps complet	29	12.203,28	0,00	
Química	DF140317	Mallorca	CA	A1	F	Catedràtic d'universitat	Temps complet	29	12.203,28	0,00	
Química	DF140321	Mallorca	CA	A1	F	Catedràtic d'universitat	Temps complet	29	12.203,28	0,00	
Química	DF140401	Mallorca	CA	A1	F	Catedràtic d'universitat	Temps complet	29	12.203,28	0,00	
Química	DF140419	Mallorca	CA	A1	F	Catedràtic d'universitat	Temps complet	29	12.203,28	0,00	
Química	DF140427	Mallorca	CA	A1	F	Catedràtic d'universitat	Temps complet	29	12.203,28	0,00	
Química	DF140434	Mallorca	CA	A1	F	Catedràtic d'universitat	Temps complet	29	12.203,28	0,00	
Química	DF140519	Mallorca	CA	A1	F	Catedràtic d'universitat	Temps complet	29	12.203,28	0,00	
Química	DF140529	Mallorca	CA	A1	F	Catedràtic d'universitat	Temps complet	29	12.203,28	0,00	
Química	DF140530	Mallorca	CA	A1	F	Catedràtic d'universitat	Temps complet	29	12.203,28	0,00	
Química	DF140612	Mallorca	CA	A1	F	Catedràtic d'universitat	Temps complet	29	12.203,28	0,00	
Química	DF140615	Mallorca	CA	A1	F	Catedràtic d'universitat	Temps complet	29	12.203,28	0,00	
Química	DF140622	Mallorca	CA	A1	F	Catedràtic d'universitat	Temps complet	29	12.203,28	0,00	
Química	DF140628	Mallorca	CA	A1	F	Catedràtic d'universitat	Temps complet	29	12.203,28	0,00	
Química	DF140634	Mallorca	CA	A1	F	Catedràtic d'universitat	Temps complet	29	12.203,28	0,00	
Química	DF140303	Mallorca	CA	A1	F	Professor titular d'universitat	Temps complet	27	5.693,04	0,00	
Química	DF140323	Mallorca	CA	A1	F	Professor titular d'universitat	Temps complet	27	5.693,04	0,00	
Química	DF140332	Mallorca	CA	A1	F	Professor titular d'universitat	Temps complet	27	5.693,04	0,00	
Química	DF140433	Mallorca	CA	A1	F	Professor titular d'universitat	Temps complet	27	5.693,04	0,00	
Química	DF140436	Mallorca	CA	A1	F	Professor titular d'universitat	Temps complet	27	5.693,04	0,00	
Química	DF140518	Mallorca	CA	A1	F	Professor titular d'universitat	Temps complet	27	5.693,04	0,00	
Química	DF140531	Mallorca	CA	A1	F	Professor titular d'universitat	Temps complet	27	5.693,04	0,00	
Química	DF140623	Mallorca	CA	A1	F	Professor titular d'universitat	Temps complet	27	5.693,04	0,00	
Química	DF140633	Mallorca	CA	A1	F	Professor titular d'universitat	Temps complet	27	5.693,04	0,00	
Química	DF140607	Mallorca	CA	A1	F	Professor titular d'universitat	Temps Parcial	27	0,00	0,00	
Química	DC140120	Mallorca	CM	TS	L	Professor contractat doctor interí	Temps complet		0,00	15.606,00	
Química	DC140324	Mallorca	CM	TS	L	Professor contractat doctor interí	Temps complet		0,00	15.606,00	*
Química	DC140325	Mallorca	CM	TS	L	Professor contractat doctor interí	Temps complet		0,00	15.606,00	
Química	DC140635	Mallorca	CM	TS	L	Professor contractat doctor interí	Temps complet		0,00	15.606,00	
Química	DC140636	Mallorca	CM	TS	L	Professor contractat doctor interí	Temps complet		0,00	15.606,00	
Química	DC140438	Mallorca	CM	TS	L	Ajudant doctor	Temps complet		0,00	8.600,52	
Química	DC140532	Mallorca	CM	TS	L	Ajudant doctor	Temps complet		0,00	8.600,52	
Química	DC140426	Mallorca	CM	TS	L	Professor associat	Temps parcial		0,00	2.318,88	
Química	DC140505	Mallorca	CM	TS	L	Professor associat	Temps parcial		0,00	2.318,88	
Química	DC140435	Mallorca	CM	TS	L	Professor associat	Temps parcial		0,00	1.932,36	
Química	DC140331	Mallorca	CM	TS	L	Professor associat	Temps parcial		0,00	1.545,96	
Química	DC140314	Mallorca	CM	TS	L	Professor associat	Temps parcial		0,00	1.352,88	
Química	DC140413	Mallorca	CM	TS	L	Professor associat	Temps parcial		0,00	1.352,88	
Química	DC140121	Mallorca	CM	TS	L	Professor associat	Temps parcial		0,00	1.159,44	
Química	DC140624	Mallorca	CM	TS	L	Professor associat	Temps parcial		0,00	1.159,44	
Química	DC140114	Mallorca	CM	TS	L	Professor associat	Temps parcial		0,00	1.159,44	

Relació de llocs de treball de personal docent i investigador (PDI)

Departament	Plaça	Illa	Provisió	Sub-grup	Règim jurídic	CCE	Dedicació	Nivell	C. específic	Complementàries	Propera desdotació
Química	DC140515	Mallorca	CM	TS	L	Professor associat	Temps parcial		0,00	966,36	
Química	DC140329	Mallorca	CM	TS	L	Professor associat	Temps parcial		0,00	773,04	
Química	DC140627	Mallorca	CM	TS	L	Professor associat	Temps parcial		0,00	773,04	
Química	DC140632	Mallorca	CM	TS	L	Professor associat	Temps parcial		0,00	773,04	
Química	DC140330	Mallorca	CM	TS	L	Professor associat	Temps parcial		0,00	579,72	
Química	DC140327	Mallorca	CM	TS	L	Professor associat	Temps parcial		0,00	386,40	
Química	DC140437	Mallorca	CM	TS	L	Professor associat	Temps parcial		0,00	386,40	
Química	DC140432	Eivissa	CM	TS	L	Professor associat	Temps parcial		0,00	966,36	
Química	DC140431	Menorca	CM	TS	L	Professor associat	Temps parcial		0,00	386,40	
Química	DC140311	Mallorca	LD	TS	L	Professor associat	Temps parcial		0,00	1.159,44	
Química	DC140326	Mallorca	CM	TS	L	Emèrit	Temps parcial		0,00	2.318,88	

* Està previst que es desdotin una sèrie de places en el moment que quedin vacants, segons les modificacions de plantilla aprovades i publicades als FOU que s'indiquen:

- FOU núm 465, de 18 de maig de 2018. ACORD NORMATIU 12736 del dia 10 de maig de 2018 pel qual s'aprova la modificació de plantilla dels departaments de la UIB.

- FOU núm 469, de 19 d'octubre de 2018. ACORD NORMATIU 12861 del dia 26 de setembre de 2018 pel qual s'aprova la modificació de plantilla dels departaments de la UIB.

Llegenda

CA: concurs d'accés

CM: concurs de mèrits

LD: lliure designació

TS: titulat superior

A1: funcionaris de cossos docents

F: funcionari

L: laboral

Relació de llocs de treball de personal d'administració i serveis (PAS)

Codi plaça	Denominació lloc per nivell de responsabilitat	Naturalesa	Cos	Subgrup	Grup dotat pressupostat	Nivell plaça	Forma de provisió	Jornada	C. específic anual	C. productivitat anual	C. equiparada anual	Requisits	Especialitat
GERÈNCIA													
1	Gerent	F/L/E	CG	A1	A1	30	LD	DH	42.067,48	1.575,09			
2	Vicegerent d'economia	F/L/E	CG	A1	A1	29	LD	DH	28.787,72	1.868,13			
3	Vicegerent	F/L/E	CG	A1	A1	29	LD	DH	28.787,72	1.868,13			
5054	Cap d'àrea	F	CE (TIC)	A1/A2	A1	23	CEsp	JM	4.813,53	3.867,03	5.300,85		
301	Cap d'àrea	F	CG	A2/C1	A2	23	CEsp	JM	10.094,15	1.950,55			
5224	Cap d'àrea	F	CE (AS)	A1/A2	A2	22	CEsp	JM	4.207,26	3.867,03	1.225,12	Estudis d'Informàtica o Telecomunicacions i experiència en avaluació de projectes	
5195	Cap d'àrea	F	CG	A2/C1	A2	22	CEsp	JM	5.609,25	1.831,99			
5196	Cap d'àrea	F	CG	A2/C1	A2	22	CEsp	JM	5.609,25	1.831,99			
5198	Secretari del Gerent	F	CG	A2/C1	C1	21	LD	JM	4.151,40	5.504,19			
16	Cap de negociat	F	CE (AS)	C2	C2	18	LD	DH	2.725,89	5.126,37	3.990,49		Conserge
17	Cap de negociat	F	CE (AS)	C2	C2	18	CGen	JM	2.013,86	5.126,37	2.428,26	Carnet de conduir B	Xòfer
23	Cap de negociat	F	CE (AS)	C2	C2	18	CGen	JM	2.013,86	5.126,37	2.428,26		Oficial d'oficis
24	Cap de negociat	F	CE (AS)	C2	C2	18	CGen	DH	2.013,86	5.126,37	2.428,26		Auxiliar de serveis
865	Cap de negociat	F	CE (AS)	C2	C2	18	CGen	DH	2.725,89	5.126,37	4.172,38	Carnet de conduir B	Xòfer

Relació de llocs de treball de personal d'administració i serveis (PAS)

Codi plaça	Denominació lloc per nivell de responsabilitat	Naturalesa	Cos	Subgrup	Grup dotat pressupostat	Nivell plaça	Forma de provisió	Jornada	C. específic anual	C. productivitat anual	C. equiparada anual	Requisits	Especialitat
26	Cap de negociat	F	CE (AS)	C2	C2	16	CGen	DH	1.361,11	5.126,37	2.015,73		Auxiliar de serveis
29	Cap de negociat	F	CE (AS)	C2	C2	16	CGen	JM	1.361,11	5.126,37	2.542,51	Carnet de conduir B	Auxiliar de serveis
5018	Cap de negociat	F	CE (AS)	C2	C2	16	CGen	JM	1.361,11	5.126,37	2.542,51		Auxiliar de serveis
25	Lloc base	F	CE (AS)	C2	C2	14	CGen	JT	1.361,11	5.126,37	647,25		Auxiliar de serveis
27	Lloc base	F	CE (AS)	C2	C2	14	CGen	JM	1.361,11	5.126,37	647,25		Auxiliar de serveis
30	Lloc base	F	CE (AS)	C2	C2	14	CGen	JT	1.361,11	5.126,37	647,25		Auxiliar de serveis
182	Lloc base	F	CE (AS)	C2	C2	14	CGen	JT	1.361,11	5.126,37	647,25		Telefonista
183	Lloc base	F	CE (AS)	C2	C2	14	CGen	JM	1.361,11	5.126,37	647,25		Telefonista
5244	Lloc base	F	CE (AS)	E	E	12	CGen	JM	0,00	0,00	0,00		
SERVEI D'ALUMNES I GESTIÓ ACADÈMICA													
5204	Cap del Servei	F	CE (TIC)/CG	A1	A1	28	LD	DH	26.010,23	2.896,82	0,00		
33	Cap de secció	F	CG	A1/A2	A2	25	LD	JM	19.238,16	474,85			
2010	Cap de secció	F	CE (AS)	A1/A2	A1	25	LD	DH	4.813,53	3.867,03	1.912,45		
902	Cap d'àrea	F	CG	A2/C1	A2	23	CEsp	JM	8.337,17	1.831,99			
1020	Responsable d'àrea	F	CE (AS)	A1/A2	A1	21	CGen	JM	3.188,17	3.714,28	693,89		
5288	Responsable d'àrea	F	CG	A2/C1	C1	21	CGen	JM	5.431,48	2.002,07			

Relació de llocs de treball de personal d'administració i serveis (PAS)

Codi plaça	Denominació lloc per nivell de responsabilitat	Naturalesa	Cos	Subgrup	Grup dotat pressupostat	Nivell plaça	Forma de provisió	Jornada	C. específic anual	C. productivitat anual	C. equiparada anual	Requisits	Especialitat
501	Cap d'àrea	F	CG	A2/C1	C1	23	LD	DH	12.617,37	1.831,99	1.061,78		
2020	Cap d'àrea	F	CG	A2/C1	C1	23	CEsp	JM	8.337,17	1.831,99	1.485,53		
291	Cap d'àrea	F	CG	A2/C1	C1	23	CEsp	JM	8.337,17	1.831,99			
34	Responsable d'àrea	F	CG	A2/C1	C1	21	CGen	JM	5.431,48	2.002,07			
35	Responsable d'àrea	F	CG	A2/C1	C1	21	CGen	JM	5.431,48	2.002,07			
1001	Responsable d'àrea	F	CG	A2/C1	C1	21	CGen	JM	5.431,48	2.002,07			
641	Responsable d'àrea	F	CE (AS)/CG	A2/C1	C1	21	CGen	JM	3.188,17	3.714,28	693,89		
112	Responsable d'àrea	F	CE (AS)	C1	C1	21	CGen	JP2	4.140,40	3.714,28	693,89		
36	Responsable d'àrea	F	CG	A2/C1	C1	20	CGen	JM	1.361,11	5.504,19			
38	Cap de negociat	F	CG	C1/C2	C1	18	CGen	JM	1.361,11	5.126,37			
2021	Cap de negociat	F	CG	C1/C2	C1	18	CGen	JM	1.361,11	5.126,37			
5182	Cap de negociat	F	CG	C1/C2	C1	18	CGen	JM	1.361,11	5.126,37			
1002	Cap de negociat	F	CG	C1/C2	C2	18	CGen	JM	1.361,11	5.126,37	647,25		
2051	Cap de negociat	F	CG	C1/C2	C2	18	CGen	JM	1.361,11	5.126,37	647,25		
39	Cap de negociat	F	CG	C1/C2	C1	16	CGen	JM	1.361,11	5.126,37			
40	Cap de negociat	F	CG	C1/C2	C1	16	CGen	JM	1.361,11	5.126,37			

Relació de llocs de treball de personal d'administració i serveis (PAS)

Codi plaça	Denominació lloc per nivell de responsabilitat	Naturalesa	Cos	Subgrup	Grup dotat pressupostat	Nivell plaça	Forma de provisió	Jornada	C. específic anual	C. productivitat anual	C. equiparada anual	Requisits	Especialitat
41	Cap de negociat	F	CG	C1/C2	C1	16	CGen	JM	1.361,11	5.126,37			
5133	Cap de negociat	F	CG	C1/C2	C2	16	CGen	JP1	1.361,11	5.126,37			
5134	Cap de negociat	F	CG	C1/C2	C2	16	CGen	JP1	1.361,11	5.126,37			
SERVEI DE PRESSUPOSTS I TRESORERIA													
43	Cap del Servei	F	CG	A1	A1	27	LD	DH	23.232,60	2.896,82			
45	Cap de secció	F	CG	A1/A2	A2	25	CEsp	JM	12.617,37	2.404,15			
2022	Cap d'àrea	F	CG	A2/C1	C1	23	CEsp	JM	8.337,17	1.831,99			
48	Responsable d'àrea	F	CG	A2/C1	C1	21	CGen	JM	5.431,48	2.002,07			
49	Responsable d'àrea	F	CG	A2/C1	C1	21	CGen	JM	5.431,48	2.002,07			
50	Responsable d'àrea (Tresoreria)	F	CG	A2/C1	C1	20	CGen	JM	1.361,11	5.504,19			
53	Cap de negociat	F	CG	C1/C2	C1	18	CGen	JM	1.361,11	5.126,37			
55	Cap de negociat	F	CG	C1/C2	C1	18	CGen	JM	1.361,11	5.126,37			
58	Cap de negociat	F	CG	C1/C2	C1	16	CGen	JM	1.361,11	5.126,37			
60	Cap de negociat	F	CG	C1/C2	C1	16	CGen	JM	1.361,11	5.126,37			
61	Cap de negociat	F	CG/CE (AS)	C1/C2	C1	16	CGen	JM	1.361,11	5.126,37			
904	Cap de negociat	F	CG	C1/C2	C2	16	CGen	JP1	1.361,11	5.126,37			

Relació de llocs de treball de personal d'administració i serveis (PAS)

Codi plaça	Denominació lloc per nivell de responsabilitat	Naturalesa	Cos	Subgrup	Grup dotat pressupostat	Nivell plaça	Forma de provisió	Jornada	C. específic anual	C. productivitat anual	C. equiparada anual	Requisits	Especialitat
SERVEI DE CONTROL I COMPTABILITAT													
5165	Cap del Servei	F	CG	A1	A1	27	LD	DH	23.232,60	2.896,82			
44	Cap de secció	F	CG	A1/A2	A2	25	CEsp	JM	12.617,37	2.404,15			
47	Cap d'àrea	F	CG	A2/C1	A2	23	CEsp	JM	8.337,17	1.831,99			
46	Cap d'àrea (Gestió econòmica)	F	CG	A2/C1	C1	23	CEsp	JM	8.337,17	1.831,99			
990	Responsable d'àrea	F	CG	A2/C1	C1	21	CGen	JM	5.431,48	2.002,07			
51	Responsable d'àrea	F	CG	A2/C1	C1	20	CGen	JM	1.361,11	5.504,19			
52	Cap de negociat (Gestió econòmica)	F	CG	C1/C2	C1	19	CGen	JM	1.687,38	5.504,19			
54	Cap de negociat	F	CG	C1/C2	C2	18	CGen	JM	1.361,11	5.126,37	647,25		
62	Cap de negociat	F	CG	C1/C2	C2	18	CGen	JM	1.361,11	5.126,37	647,25		
5081	Cap de negociat	F	CG	C1/C2	C2	16	CGen	JP1	1.361,11	5.126,37			

Relació de llocs de treball de personal d'administració i serveis (PAS)

Codi plaça	Denominació lloc per nivell de responsabilitat	Naturalesa	Cos	Subgrup	Grup dotat pressupostat	Nivell plaça	Forma de provisió	Jornada	C. específic anual	C. productivitat anual	C. equiparada anual	Requisits	Especialitat
SERVEI D'INTERVENCIÓ													
5290	Interventor		CG	A1	A1	29	LD	DH	28.787,72	1.868,13		Graduat/licenciat en Dret o en Economia o en Administració i Direcció d'Empreses (experiència en auditoria i control de despeses del sector públic)	
SERVEI DE PATRIMONI, CONTRACTACIÓ, INFRAESTRUCTURA I UNITAT TÈCNICA													
63	Cap del Servei	F	CG	A1	A1	28	LD	DH	26.010,23	2.896,82			
302	Cap de secció	F	CG	A1/A2	A2	25	CEsp	JM	12.617,37	2.404,15			
303	Cap de secció	F	CG	A1/A2	A2	25	CEsp	JM	12.617,37	2.404,15			
401	Cap d'àrea	F	CE (AS)	A1	A1	23	CEsp	DH	4.813,53	3.867,03	6.343,95	Arquitecte	Arquitecte superior
5194	Cap d'àrea	F	CE (AS)	A1	A1	23	CEsp	DH	4.813,53	3.867,03	6.343,95	Màster en Enginyeria Industrial o enginyer industrial	Enginyer superior
4001	Cap d'àrea	F	CG	A2/C1	A2	23	CEsp	JM	8.337,17	1.831,99			
911	Cap d'àrea	F	CG	A2/C1	A2	23	CEsp	JM	8.337,17	1.831,99			
421	Cap d'àrea	F	CE (AS)	A2	A2	22	CEsp	DH	4.207,26	3.867,03	4.820,61	Enginyer Tècnic. Tècnic de nivell superior en prevenció de riscs.	Enginyer tècnic
1006	Responsable d'àrea	F	CG	A2/C1	C1	21	CGen	JM	5.431,48	2.002,07			

Relació de llocs de treball de personal d'administració i serveis (PAS)

Codi plaça	Denominació lloc per nivell de responsabilitat	Naturalesa	Cos	Subgrup	Grup dotat pressupostat	Nivell plaça	Forma de provisió	Jornada	C. específic anual	C. productivitat anual	C. equiparada anual	Requisits	Especialitat
5257	Responsable d'àrea	F	CE (AS)	A2/C1	C1	21	CGen	JM	3.188,17	3.714,28	693,89	Titulació adaptada a l'especialitat	Delienant
15	Responsable d'àrea	F	CE (AS)	C1	C1	21	CGen	DH	3.188,17	4.638,95	2.987,62	Coneixements i experiència en telefonia	
68	Cap de negociat	F	CG	C1/C2	C2	18	CGen	JM	1.361,11	5.126,37	647,25		
19	Cap de negociat	F	CE (AS)	C2	C2	18	LD	DH	2.013,86	5.126,37	2.428,26		Oficial d'oficis
21	Cap de negociat	F	CE (AS)	C2	C2	18	CGen	JM	2.013,86	5.126,37	2.428,26		Oficial d'oficis
70	Cap de negociat	F	CG	C1/C2	C2	16	CGen	JM	1.361,11	5.126,37	647,25		
912	Cap de negociat	F	CG	C1/C2	C2	16	CGen	JP1	1.361,11	5.126,37			
2046	Cap de negociat	F	CG	C1/C2	C2	16	CGen	JP1	1.361,11	5.126,37			
5126	Cap de negociat	F	CG	C1/C2	C2	16	CGen	JP1	1.361,11	5.126,37			
5095	Lloc base	F	CE (AS)	C2	C2	14	CGen	JM	1.361,11	5.126,37	647,25	Certificat de formació de conductor de vehicles que transporten mercaderies perilloses	Oficial d'oficis
5140	Lloc base	F	CE (AS)	C2	C2	14	CGen	JM	1.361,11	5.126,37	647,25		Oficial d'oficis

Relació de llocs de treball de personal d'administració i serveis (PAS)

Codi plaça	Denominació lloc per nivell de responsabilitat	Naturalesa	Cos	Subgrup	Grup dotat pressupostat	Nivell plaça	Forma de provisió	Jornada	C. específic anual	C. productivitat anual	C. equiparada anual	Requisits	Especialitat
SERVEI DE RECURSOS HUMANS													
74	Cap del servei	F	CG	A1/A2	A2	26	LD	DH	23.232,60	4.219,41			
75	Cap de secció	F	CG	A1/A2	A2	25	CEsp	JM	12.617,37	2.404,15			
77	Cap d'àrea (PAS)	F	CG	A2/C1	C1	23	CEsp	JM	8.337,17	1.831,99			
78	Cap d'àrea (PDI)	F	CG	A2/C1	C1	23	CEsp	JM	8.337,17	1.831,99			
5042	Cap d'àrea (Formació)	F	CG	A2/C1	C1	23	CEsp	JM	8.337,17	1.831,99			
79	Responsable d'àrea	F	CG	A2/C1	A2	21	CGen	JM	5.431,48	2.002,07			
81	Responsable d'àrea	F	CG	A2/C1	A2	21	CGen	JM	5.431,48	2.002,07			
5099	Responsable d'àrea	F	CG	A2/C1	C1	21	CGen	JM	5.431,48	2.002,07			
154	Responsable d'àrea	F	CG	A2/C1	C1	20	CGen	JM	1.361,11	5.504,19			
83	Cap de negociat	F	CG	A2/C1	A2	18	CGen	JM	1.361,11	5.126,37			
82	Cap de negociat	F	CG	C1/C2	C1	18	CGen	JM	1.361,11	5.126,37			
5270	Cap de negociat	F	CG	C1/C2	C1	18	CGen	JM	1.361,11	5.126,37			
5271	Cap de negociat	F	CG	C1/C2	C1	18	CGen	JM	1.361,11	5.126,37			
5043	Cap de negociat	F	CG	C1/C2	C1	16	CGen	JM	1.361,11	5.126,37			
854	Cap de negociat	F	CG	C1/C2	C1	16	CGen	JP1	1.361,11	5.126,37			

Relació de llocs de treball de personal d'administració i serveis (PAS)

Codi plaça	Denominació lloc per nivell de responsabilitat	Naturalesa	Cos	Subgrup	Grup dotat pressupostat	Nivell plaça	Forma de provisió	Jornada	C. específic anual	C. productivitat anual	C. equiparada anual	Requisits	Especialitat
5118	Cap de negociat	F	CG	C1/C2	C1	16	CGen	JP1	1.361,11	5.126,37			
5119	Cap de negociat	F	CG	C1/C2	C1	16	CGen	JP1	1.361,11	5.126,37			
5052	Cap de negociat	F	CG	C1/C2	C1	16	CGen	JP1	1.361,11	5.126,37			
4010	Cap de negociat	F	CG	C1/C2	C2	16	CGen	JP1	1.361,11	5.126,37	647,25		
5106	Cap de negociat	F	CG	C1/C2	C2	16	CGen	JM	1.361,11	5.126,37			
SERVEI DE NÒMINES I SEGURETAT SOCIAL													
5109	Cap del Servei	F	CG	A1	A1	27	LD	DH	23.232,60	2.896,82			
920	Cap de secció	F	CG	A1/A2	A2	25	CEsp	JM	12.617,37	2.404,15			
76	Cap d'àrea	F	CG	A2/C1	A2	23	CEsp	JM	8.337,17	1.831,99			
80	Responsable d'àrea	F	CG	A2/C1	A2	21	CGen	JM	5.431,48	2.002,07			
667	Cap de negociat	F	CG	C1/C2	C2	19	CGen	JM	1.687,38	5.504,19	647,25		
5218	Cap de negociat	F	CG	C1/C2	C2	18	CGen	JM	1.361,11	5.126,37	647,25		
756	Cap de negociat	F	CG	C1/C2	C1	16	CGen	JP1	1.361,11	5.126,37			
2047	Cap de negociat	F	CG	C1/C2	C1	16	CGen	JP1	1.361,11	5.126,37			
84	Cap de negociat	F	CG	C1/C2	C1	16	CGen	JM	1.361,11	5.126,37	647,25		
701	Cap de negociat	F	CG	C1/C2	C2	16	CGen	JP1	1.361,11	5.126,37			

Relació de llocs de treball de personal d'administració i serveis (PAS)

Codi plaça	Denominació lloc per nivell de responsabilitat	Naturalesa	Cos	Subgrup	Grup dotat pressupostat	Nivell plaça	Forma de provisió	Jornada	C. específic anual	C. productivitat anual	C. equiparada anual	Requisits	Especialitat
5051	Cap de negociat	F	CG	C1/C2	C2	16	CGen	JP1	1.361,11	5.126,37			
SERVEI DE PREVENCIÓ													
3007	Cap d'àrea	F	CE (AS)	A1	A1	23	CEsp	DH	4.813,53	3.867,03	6.343,95	Doctor en Biologia. Llicenciat en Ciències Biològiques. Tècnic nivell superior en Prevenció de R. laborals. Esp: Seguretat en el treball . Higiene Industrial. Ergonomia i Psicosociologia aplicada .	
3006	Cap d'àrea	F	CE (AS)	A1	A1	23	CEsp	DH	4.813,53	3.867,03	7.278,01	Llicenciat en Medicina i Cirurgia. Esp.: Medicina del treball.	Metge
4011	Cap d'àrea	F	CE (AS)	A1	A1	23	CEsp	DH	4.813,53	3.867,03	7.278,01	Llicenciat en Medicina i Cirurgia. Esp.: Medicina del treball.	Metge
5021	Cap d'àrea	F	CE (AS)	A2	A2	22	CEsp	JM	2.355,98	3.867,03	79,49	Diplomada en Infermeria. Esp: Infermeria del treball	Infermer
232	Responsable d'àrea	F	CE (AS)	A2/C1	C1	21	CGen	JM	3.188,17	3.714,28	693,89	Coneixements en prevenció de riscos	

Relació de llocs de treball de personal d'administració i serveis (PAS)

Codi plaça	Denominació lloc per nivell de responsabilitat	Naturalesa	Cos	Subgrup	Grup dotat pressupostat	Nivell plaça	Forma de provisió	Jornada	C. específic anual	C. productivitat anual	C. equiparada anual	Requisits	Especialitat
RECTORAT													
5108	Cap de l'Assessoria Jurídica	F	CG	A1	A1	29	LD	DH	28.787,72	1.868,13		Llicenciat en Dret.	
12	Director Coral Universitària	F	CE (AS)	A1	A1	25	CEsp	DH	4.813,53	3.867,03	2.124,42		
5012	Cap de secció	F	CG	A1/A2	A1	25	CEsp	JM	12.617,37	2.404,15			
704	Directora del Servei d'Activitats Culturals	F	CE (AS)	A1/A2	A1	25	CEsp	DH	4.813,53	3.867,03	4.594,99		
3017	Cap de secció	F	CE (AS)	A1/A2	A1	25	CEsp	DH	4.813,53	3.867,03	5.300,85		
5199	Cap de secció	F	CG	A1/A2	A1	25	LD	DH	12.617,37	2.404,15	0,00		
5256	Cap de secció (OSNE)	F	CE (AS)	A1/A2	A1	25	CEsp	DH	4.134,90	3.867,03	3.238,82	Estudis de Psicopedagogia, Pedagogia o Psicologia. Experiència en inclusió de persones amb discapacitats i dificultats específiques d'aprenentatge	
5284	Cap de secció	F	CE (TIC)	A1/A2	A1	25	LD	JM	4.813,53	3.867,03	7.611,96		
90	Cap d'àrea	F	CG	A1/A2	A2	23	CEsp	JM	8.337,17	1.831,99			
109	Cap d'àrea	F	CE (AS)	A1/A2	A1	23	CEsp	JM	4.355,69	3.867,03	56,17		
5221	Cap d'àrea	F	CG	A1	A1	23	CEsp	JM	8.337,17	1.831,99		Llicenciat en Dret.	

Relació de llocs de treball de personal d'administració i serveis (PAS)

Codi plaça	Denominació lloc per nivell de responsabilitat	Naturalesa	Cos	Subgrup	Grup dotat pressupostat	Nivell plaça	Forma de provisió	Jornada	C. específic anual	C. productivitat anual	C. equiparada anual	Requisits	Especialitat
5015	Cap d'àrea (Suport a persones amb discapacitat)	F	CE (AS)	A1/A2	A1	22	CEsp	DH	2.355,98	3.867,03	79,49	Estudis de Psicopedagogia, Pedagogia o Psicologia. Experiència en inclusió de persones amb discapacitats i dificultats específiques d'aprenentatge	
703	Cap d'àrea	F	CE (AS)	A1/A2	A2	22	LD	DH	4.207,26	3.867,03	1.312,02		
5014	Cap d'àrea (OCDS)	F	CE (AS)	A1/A2	A2	22	CEsp	JM	2.355,98	3.867,03	79,49		
5086	Cap d'àrea	F	CE (AS)	A1/A2	A2	22	CEsp	JM	2.355,98	3.867,03	79,49		
5178	Responsable d'àrea	F	CE (AS)	A2/C1	A2	21	CGen	JM	3.188,17	3.714,28	693,89		
5158	Responsable d'àrea	F	CG/CE (AS)	C1	C1	21	CGen	JM	5.431,48	2.002,07	0,00		
5087	Responsable d'àrea (OCDS)	F	CE (AS)	A2/C1	C1	21	CGen	DH	3.188,17	3.714,28	693,89		
96	Responsable d'àrea	F	CG	A2/C1	C1	20	CGen	JM	1.361,11	5.504,19			
97	Responsable d'àrea	F	CG	A2/C1	C1	20	CGen	JM	1.361,11	5.504,19			
850	Responsable d'àrea	F	CG	A2/C1	C1	20	CGen	JM	1.361,11	5.504,19			
2042	Responsable d'àrea	F	CG	A2/C1	C1	20	CGen	JM	1.361,11	5.504,19			
4004	Cap de negociat (Sindicatura de Greuges)	F	CG	C1/C2	C1	19	LD	JM	2.757,74	5.504,19			

Relació de llocs de treball de personal d'administració i serveis (PAS)

Codi plaça	Denominació lloc per nivell de responsabilitat	Naturalesa	Cos	Subgrup	Grup dotat pressupostat	Nivell plaça	Forma de provisió	Jornada	C. específic anual	C. productivitat anual	C. equiparada anual	Requisits	Especialitat
5197	Cap de la secretaria del Rector	F	CG	A2/C1	C1	22	LD	JM	4.151,40	5.504,19			
174	Cap de Negociat	F	CG	C1/C2	C1	18	CGen	JM	1.361,11	5.126,37			
69	Cap de negociat	F	CG	C1/C2	C2	18	CGen	JM	1.361,11	5.126,37	647,25		
98	Cap de negociat	F	CG	C1/C2	C2	18	CGen	JM	1.361,11	5.126,37	647,25		
99	Cap de negociat	F	CG	C1/C2	C1	18	CGen	JM	1.361,11	5.126,37			
991	Cap de negociat	F	CG	C1/C2	C1	18	CGen	JM	1.361,11	5.126,37			
992	Cap de negociat	F	CG	C1/C2	C1	18	CGen	JM	1.361,11	5.126,37			
5213	Cap de negociat	F	CG	C1/C2	C2	18	CGen	JP1	1.361,11	5.126,37	647,25		
5275	Cap de negociat	F	CG	C1/C2	C1	18	CGen	JM	1.361,11	5.126,37			
5283	Cap de negociat	F	CG	C1/C2	C1	18	CGen	JM	1.361,11	5.126,37			
5276	Cap de negociat	F	CG	C1/C2	C1	18	CGen	JM	1.361,11	5.126,37			
5274	Cap de negociat	F	CG	C1/C2	C2	18	CGen	JM	1.361,11	5.126,37			
102	Cap de negociat	F	CG	C1/C2	C1	16	CGen	JM	1.361,11	5.126,37			
103	Cap de negociat	F	CG	C1/C2	C1	16	CGen	JT	1.361,11	5.126,37			
104	Cap de negociat	F	CG	C1/C2	C1	16	CGen	JM	1.361,11	5.126,37			
159	Cap de negociat	F	CG	C1/C2	C1	16	CGen	JM	1.361,11	5.126,37			

Relació de llocs de treball de personal d'administració i serveis (PAS)

Codi plaça	Denominació lloc per nivell de responsabilitat	Naturalesa	Cos	Subgrup	Grup dotat pressupostat	Nivell plaça	Forma de provisió	Jornada	C. específic anual	C. productivitat anual	C. equiparada anual	Requisits	Especialitat
5107	Cap de negociat	F	CG	C1/C2	C1	16	CGen	JM	1.361,11	5.126,37			
506	Cap de negociat	F	CG	C1/C2	C1	16	CGen	JP1	1.361,11	5.126,37			
706	Cap de negociat	F	CG	C1/C2	C1	16	CGen	JP1	1.361,11	5.126,37			
922	Cap de negociat	F	CG	C1/C2	C1	16	CGen	JP1	1.361,11	5.126,37			
962	Cap de negociat	F	CG	C1/C2	C1	16	CGen	JP1	1.361,11	5.126,37			
2015	Cap de negociat	F	CG	C1/C2	C1	16	CGen	JP1	1.361,11	5.126,37			
5017	Cap de negociat	F	CG	C1/C2	C1	16	CGen	JP1	1.361,11	5.126,37			
101	Cap de negociat	F	CG	C1/C2	C1	16	CGen	JM	1.361,11	5.126,37			
5225	Lloc base (suport a persones amb discapacitat)	F	CE (AS)	C1	C1	16	CGen	DH	3.044,64	1.542,87	952,32	Experiència amb persones amb discapacitat	
206	Cap de negociat	F	CG	C1/C2	C2	16	CGen	JP1	1.361,11	5.126,37			
42	Cap de negociat	F	CG	C1/C2	C2	16	CGen	JM	1.361,11	5.126,37	647,25		
5129	Cap de negociat	F	CG	C1/C2	C2	16	CGen	JP1	1.361,11	5.126,37			

Relació de llocs de treball de personal d'administració i serveis (PAS)

Codi plaça	Denominació lloc per nivell de responsabilitat	Naturalesa	Cos	Subgrup	Grup dotat pressupostat	Nivell plaça	Forma de provisió	Jornada	C. específic anual	C. productivitat anual	C. equiparada anual	Requisits	Especialitat
OFICINA DE SUPORT A LA RECERCA													
4012	Cap de secció	F	CG	A1/A2	A1	25	CEsp	DH	12.617,37	2.404,15			
5241	Cap de secció	F	CE (AS)	A1/A2	A1	25	CEsp	JM	4.207,26	3.867,03	3.238,82	Coneixements alts d'anglès	
10	Cap de secció	F	CG	A1/A2	A2	25	CEsp	DH	12.617,37	2.404,15			
4013	Cap d'àrea	F	CE (AS)	A1/A2	A1	23	CEsp	JM	4.355,69	3.867,03	56,17	Coneixements alts d'anglès	
1010	Responsable d'àrea	F	CE (AS)	A1/A2	A2	21	CGen	JM	3.188,17	3.714,28	693,89	Coneixements alts d'anglès	
5085	Responsable d'àrea	F	CE (AS)	A2/C1	C1	21	CGen	JM	3.188,17	4.638,95	1.208,32	Estudis d'Informàtica o Telecomunicacions	
5177	Responsable d'àrea	F	CE (AS)	A2/C1	C1	21	CGen	JM	3.188,17	4.638,95	1.208,32	Estudis d'Informàtica o Telecomunicacions	
5214	Responsable d'àrea	F	CG	A2/C1	C1	21	CGen	JP1	5.431,48	2.002,07			
5013	Cap de Negociat	F	CG	A2/C1	A2	18	CGen	JM	1.361,11	5.126,37			
5101	Cap de negociat	F	CG	C1/C2	C1	18	CGen	JM	1.361,11	5.126,37			
2039	Cap de negociat	F	CG	C1/C2	C1	18	CGen	JM	1.361,11	5.126,37			
5212	Cap de negociat	F	CG	C1/C2	C2	16	CGen	JP1	1.361,11	5.126,37	647,25		
5131	Cap de negociat	F	CG	C1/C2	C2	16	CGen	JP1	1.361,11	5.126,37			
5132	Cap de negociat	F	CG	C1/C2	C2	16	CGen	JP1	1.361,11	5.126,37			
5047	Cap de negociat	F	CG	C1/C2	C2	16	CGen	JP1	1.361,11	5.126,37			

Relació de llocs de treball de personal d'administració i serveis (PAS)

Codi plaça	Denominació lloc per nivell de responsabilitat	Naturalesa	Cos	Subgrup	Grup dotat pressupostat	Nivell plaça	Forma de provisió	Jornada	C. específic anual	C. productivitat anual	C. equiparada anual	Requisits	Especialitat
5272	Cap de negociat	F	CG	C1/C2	C2	16	CGen	JM	1.361,11	5.126,37			
5059	Cap de negociat	F	CG	C1/C2	C2	16	CGen	JP1	1.361,11	5.126,37			
OFICINA DE SUPORT A LA DOCÈNCIA													
5260	Cap d'àrea	F	CG	A2/C1	A2	23	CEsp	JM	8.337,17	1.831,99			
5067	Cap de negociat	F	CG	C1/C2	C2	16	CGen	JP1	1.361,11	5.126,37			
SERVEI DE RELACIONS INTERNACIONALS													
5169	Cap del Servei	F	CE (AS)/CG	A1/A2	A2	25	LD	DH	12.617,37	1.831,99	1.061,78	Nivell B2 d'anglès, de francès, d'italià o d'altres llengües estrangeres	
5215	Cap d'àrea	F	CG	A1/A2	A2	23	CEsp	JM	8.337,17	1.831,99		Nivell B2 d'anglès, de francès, d'italià o d'altres llengües estrangeres	
5189	Cap d'àrea	F	CG	A2/C1	A2	22	CEsp	JM	5.609,25	1.831,99		Nivell B1 d'anglès, de francès, d'italià o d'altres llengües estrangeres	
93	Responsable d'àrea	F	CG	A2/C1	A2	21	CGen	JM	5.431,48	2.002,07		Nivell B1 d'anglès, de francès, d'italià o d'altres llengües estrangeres	
2043	Cap de negociat	F	CG	C1/C2	C1	18	CGen	JM	1.361,11	5.126,37		Nivell B1 d'anglès, de francès, d'italià o d'altres llengües estrangeres	
693	Cap de negociat	F	CG	C1/C2	C2	16	CGen	JP1	1.361,11	5.126,37		Nivell B1 d'anglès, de francès, d'italià o d'altres llengües estrangeres	

Relació de llocs de treball de personal d'administració i serveis (PAS)

Codi plaça	Denominació lloc per nivell de responsabilitat	Naturalesa	Cos	Subgrup	Grup dotat pressupostat	Nivell plaça	Forma de provisió	Jornada	C. específic anual	C. productivitat anual	C. equiparada anual	Requisits	Especialitat
334	Cap de negociat	F	CG	C1/C2	C2	16	CGen	JP1	1.361,11	5.126,37		Nivell B1 d'anglès, de francès, d'italià o d'altres llengües estrangeres	
5180	Cap de negociat	F	CG	C1/C2	C2	16	CGen	JP1	1.361,11	5.126,37		Nivell B1 d'anglès, de francès, d'italià o d'altres llengües estrangeres	
CAN OLEO													
5170	Responsable d'àrea (secr.pres.C.Social)	F	CG/CE (AS)	A2/C1	C1	20	LD	JM	2.431,61	5.504,19			
185	Lloc base	F	CE (AS)	C2	C2	14	CGen	JM	1.361,11	5.126,37	1.611,68		Auxiliar de serveis
SERVEI D'ESTADÍSTICA I QUALITAT UNIVERSITÀRIA													
5035	Cap del Servei	F	CE (AS)	A1	A1	27	LD	DH	23.232,60	2.896,82	0,00		
507	Cap de secció	F	CE (AS)/CG	A1/A2	A1	25	CEsp	DH	4.207,26	3.867,03	3.238,82		
5166	Cap d'àrea	F	CG	A2/C1	C1	23	CEsp	JM	8.337,17	1.831,99			
144	Cap d'àrea	F	CE (AS)	A1/A2	A1	22	CEsp	DH	2.355,98	3.867,03	79,49		
5078	Cap d'àrea	F	CE (AS)	A1/A2	A2	22	CEsp	JM	2.355,98	3.867,03	79,49		
2011	Cap d'àrea	F	CG/CE (AS)	A1/A2	A1	22	CEsp	JM	2.355,98	3.867,03	79,49		

Relació de llocs de treball de personal d'administració i serveis (PAS)

Codi plaça	Denominació lloc per nivell de responsabilitat	Naturalesa	Cos	Subgrup	Grup dotat pressupostat	Nivell plaça	Forma de provisió	Jornada	C. específic anual	C. productivitat anual	C. equiparada anual	Requisits	Especialitat
5219	Responsable d'àrea	F	CE (AS)	A2/C1	C1	21	CGen	JM	3.188,17	3.714,28	693,89	Coneixements i experiència en diseny de programes formatius adaptats a l'espai europeu d'educació superior	
5187	Cap de negociat	F	CG	C1/C2	C1	16	CGen	JM	1.361,11	5.126,37			
5128	Cap de negociat	F	CG	C1/C2	C2	16	CGen	JP1	1.361,11	5.126,37			
SERVEI LINGÜÍSTIC													
5265	Cap del servei	F	CE (AS)	A1/A2	A1	25	LD	DH	4.134,90	3.867,03	3.238,82	Llicenciatura o grau en Filologia Catalana /Llicenciat en Filosofia i Lletres. Secció Filologia Catalana	
234	Cap de secció	F	CE (AS)	A1	A1	25	LD	JM	4.813,53	3.867,03	1.912,45	Graduat en Llengua i Literatura Catalanes, llicenciat en Filologia Catalana, o llicenciat en Filosofia i Lletres (secció Filologia Catalana)	Assessor lingüístic
108	Cap d'àrea	F	CE (AS)	A1	A1	23	CEsp	JM	4.355,69	3.867,03	56,17	Llicenciada en Filologia Catalana/ Llicenciat en Filosofia i Lletres. Secció Filologia Catalana	

Relació de llocs de treball de personal d'administració i serveis (PAS)

Codi plaça	Denominació lloc per nivell de responsabilitat	Naturalesa	Cos	Subgrup	Grup dotat pressupostat	Nivell plaça	Forma de provisió	Jornada	C. específic anual	C. productivitat anual	C. equiparada anual	Requisits	Especialitat
3012	Cap d'àrea	F	CE (AS)	A1	A1	23	CEsp	DH	4.813,53	3.867,03	2.971,18	Graduat/llicenciat en Estudis Anglesos o en Filologia Anglesa o en Traducció i Interpretació (anglès)	Assessor lingüístic
3014	Cap d'àrea	F	CE (AS)	A1	A1	23	CEsp	DH	4.813,53	3.867,03	2.971,18	Llicenciada en Filologia Anglo-germànica (alemany)	
1013	Cap d'àrea	F	CE (AS)	A1/A2	A1	23	CGen	JM	4.355,69	3.867,03	56,17	Graduat en Llengua i Literatura Catalanes, llicenciat en Filologia Catalana, o llicenciat en Filosofia i Lletres (secció Filologia Catalana)	Assessor lingüístic
113	Cap d'àrea	F	CE (AS)	A1/A2	A2	22	CEsp	JM	4.207,26	1.507,81	923,85	Titulació en Filologia Catalana/ Titulació en Filosofia i Lletres. Secció Filologia Catalana	
5259	Cap d'àrea	F	CE (AS)	A1/A2	A2	22	CEsp	JM	2.315,46	3.867,03	79,49	Estudis en Filologia Catalana / Filologia Hispànica	
203	Cap de negociat	F	CG	C1/C2	C1	18	CGen	JM	1.361,11	5.126,37		Català nivell B2	

Relació de llocs de treball de personal d'administració i serveis (PAS)

Codi plaça	Denominació lloc per nivell de responsabilitat	Naturalesa	Cos	Subgrup	Grup dotat pressupostat	Nivell plaça	Forma de provisió	Jornada	C. específic anual	C. productivitat anual	C. equiparada anual	Requisits	Especialitat
EDIFICIS MATEU ORFILA, ROTGER I GUILLEM COLOM CASASNOVAS													
371	Administrador de centre	F	CG	A2/C1	C1	23	LD	DH	12.617,37	1.831,99	1.061,78	Per extingir	
926	Cap d'àrea	F	CG	A2/C1	C1	23	CEsp	JM	8.337,17	1.831,99			
5176	Cap d'àrea	F	CG	A2/C1	C1	22	CEsp	JM	5.609,25	1.831,99			
397	Cap d'àrea	F	CE (AS)	A2/C1	C1	22	LD	JM	3.188,17	4.638,95	5.070,78	Experiència en tècniques de laboratori	
135	Cap d'àrea	F	CE (AS)	A2/C1	C1	22	CGen	JM	3.188,17	4.638,95	5.070,78	Experiència en tècniques de laboratori	
930	Responsable d'àrea	F	CG	A2/C1	C1	21	CGen	JM	5.431,48	2.002,07			
145	Responsable d'àrea	F	CE (AS)	A2/C1	C1	21	CGen	JM	3.188,17	4.638,95	2.987,62	Experiència en tècniques de laboratori	
121	Responsable d'àrea	F	CG	A2/C1	C1	20	CGen	JM	1.361,11	5.504,19			
123	Cap de negociat	F	CG	C1/C2	C1	18	CGen	JM	1.361,11	5.126,37			
124	Cap de negociat	F	CG	C1/C2	C1	18	CGen	JM	1.361,11	5.126,37			
4007	Cap de negociat	F	CE (AS)	C1/C2	C1	18	CGen	JM	2.013,86	5.126,37	2.428,26	Experiència en tècniques de laboratori	
680	Cap de negociat	F	CG	C1/C2	C2	18	CGen	JM	1.361,11	5.126,37	647,25		
136	Cap de negociat	F	CE (AS)	C1/C2	C2	18	CGen	JM	2.013,86	5.126,37	2.428,26	Experiència en tècniques de laboratori	Oficial de laboratori

Relació de llocs de treball de personal d'administració i serveis (PAS)

Codi plaça	Denominació lloc per nivell de responsabilitat	Naturalesa	Cos	Subgrup	Grup dotat pressupostat	Nivell plaça	Forma de provisió	Jornada	C. específic anual	C. productivitat anual	C. equiparada anual	Requisits	Especialitat
137	Cap de negociat	F	CE (AS)	C1/C2	C2	18	CGen	JM	2.013,86	5.126,37	2.428,26	Experiència en tècniques de laboratori	Oficial de laboratori
146	Cap de negociat	F	CE (AS)	C1/C2	C2	18	CGen	JM	2.013,86	5.126,37	2.428,26	Experiència en tècniques de laboratori	Oficial de laboratori
147	Cap de negociat	F	CE (AS)	C1/C2	C2	18	CGen	JM	2.013,86	5.126,37	2.428,26	Experiència en tècniques de laboratori	Oficial de laboratori
932	Cap de negociat	F	CE (AS)	C1/C2	C2	18	CGen	JM	2.013,86	5.126,37	2.428,26	Experiència en tècniques de laboratori	Oficial de laboratori
131	Cap de negociat	F	CE (AS)	C2	C2	18	LD	DH	2.013,86	5.126,37	2.228,62		Auxiliar de serveis
125	Cap de negociat	F	CG	C1/C2	C1	16	CGen	JM	1.361,11	5.126,37			
128	Cap de negociat	F	CG	C1/C2	C1	16	CGen	JM	1.361,11	5.126,37	647,25		
127	Cap de negociat	F	CG	C1/C2	C2	16	CGen	JM	1.361,11	5.126,37	647,25		
931	Cap de negociat	F	CG	C1/C2	C1	16	CGen	JP1	1.361,11	5.126,37			
5063	Cap de negociat	F	CG	C1/C2	C2	16	CGen	JP2	2.431,61	5.126,37			
139	Cap de negociat	F	CG	C2	C2	16	CGen	JM	2.412,82	5.248,92	841,47		
148	Cap de negociat	F	CE (AS)	C2	C2	16	CGen	JM	1.361,11	5.126,37	2.542,51	Experiència en tècniques de laboratori	Oficial de laboratori
130	Lloc base	F	CE (AS)	C2	C2	14	CGen	JM	1.361,11	5.126,37	647,25		Auxiliar de serveis
132	Lloc base	F	CE (AS)	C2	C2	14	CGen	JT	1.361,11	5.126,37	647,25		Auxiliar de serveis

Relació de llocs de treball de personal d'administració i serveis (PAS)

Codi plaça	Denominació lloc per nivell de responsabilitat	Naturalesa	Cos	Subgrup	Grup dotat pressupostat	Nivell plaça	Forma de provisió	Jornada	C. específic anual	C. productivitat anual	C. equiparada anual	Requisits	Especialitat
141	Lloc base	F	CE (AS)	C2	C2	14	CGen	JT	1.361,11	5.126,37	647,25		Auxiliar de serveis
1035	Lloc base	F	CE (AS)	C2	C2	14	CGen	JT	1.361,11	5.126,37	647,25		Auxiliar de serveis
4006	Lloc base	F	CE (AS)	C2	C2	14	CGen	JM	1.361,11	5.126,37	647,25		Auxiliar de serveis
5115	Lloc base	F	CE (AS)	C2	C2	14	CGen	JM	1.361,11	5.126,37	647,25		Auxiliar de serveis
5137	Lloc base	F	CE (AS)	C2	C2	14	CGen	JP1	1.361,11	5.126,37	647,25	Experiència en tècniques de laboratori	Oficial de laboratori
5138	Lloc base	F	CE (AS)	C2	C2	14	CGen	JP1	1.361,11	5.126,37	647,25	Experiència en tècniques de laboratori	Oficial de laboratori
5139	Lloc base	F	CE (AS)	C2	C2	14	CGen	JMT	1.361,11	5.126,37	647,25	Experiència en tècniques de laboratori	Oficial de laboratori
22	Lloc base	F	CE (AS)	C2	C2	14	CGen	JM	1.361,11	5.126,37	647,25	Experiència en tècniques de laboratori	Oficial de laboratori
5248	Lloc base	F	CE (AS)	C2	C2	14	CGen	JT(TP)	680,55	2.563,18	323,63	Experiència en tècniques de laboratori	Oficial de laboratori
5258	Lloc base	F	CE (AS)	C2	C2	14	CGen	JM(TP)	680,55	2.563,18	323,63	Experiència en tècniques de laboratori	Oficial de laboratori

Relació de llocs de treball de personal d'administració i serveis (PAS)

Codi plaça	Denominació lloc per nivell de responsabilitat	Naturalesa	Cos	Subgrup	Grup dotat pressupostat	Nivell plaça	Forma de provisió	Jornada	C. específic anual	C. productivitat anual	C. equiparada anual	Requisits	Especialitat
EDIFICI DELS SERVEIS CIENTIFICOTÈCNICS I INSTITUTS UNIVERSITARIS DE RECERCA													
508	Responsable de centre	F	CG	A2/C1	C1	23	CEsp	JM	8.337,17	1.831,99			
5186	Responsable d'àrea	F	CG	A2/C1	A2	21	CGen	JM	5.431,48	2.002,07			
5278	Cap de negociat	F	CG	C1/C2	C1	18	CGen	JM	1.361,11	5.126,37			
126	Cap de negociat	F	CG	C1/C2	C1	16	CGen	JM	1.361,11	5.126,37			
2016	Cap de negociat	F	CG	C1/C2	C1	16	CGen	JP1	1.361,11	5.126,37		Nivell B1 d'anglès	
5167	Cap de negociat	F	CG	C1/C2	C1	16	CGen	JP1	1.361,11	5.126,37			
5200	Responsable d'àrea	F	CE (AS)	A2/C1	C1	21	CGen	JM	3.188,17	1.542,87	1.208,32	Estudis d'Informàtica o Telecomunicacions	
3002	Cap de negociat	F	CG	C1/C2	C1	16	CGen	JP1	1.361,11	5.126,37			
5217	Cap de negociat	F	CG	C1/C2	C2	16	CGen	JP1	1.361,11	5.126,37			
5163	Lloc base	F	CE (AS)	C2	C2	14	CGen	JM	1.361,11	5.126,37	647,25		Auxiliar de serveis
SERVEIS CIENTIFICOTÈCNICS													
142	Cap de secció	F	CE (AS)	A1	A1	25	CEsp	JMT	4.813,53	3.867,03	7.278,01	Llicenciat/graduat de la branca de Ciències	
143	Cap de secció	F	CE (AS)	A1	A1	25	CEsp	JMT	4.813,53	3.867,03	4.579,85	Llicenciat/graduat de la branca de Ciències	
801	Cap de secció	F	CE (AS)	A1	A1	25	CEsp	JMT	4.813,53	3.867,03	3.905,37	Llicenciat/graduat de la branca de Ciències	

Relació de llocs de treball de personal d'administració i serveis (PAS)

Codi plaça	Denominació lloc per nivell de responsabilitat	Naturalesa	Cos	Subgrup	Grup dotat pressupostat	Nivell plaça	Forma de provisió	Jornada	C. específic anual	C. productivitat anual	C. equiparada anual	Requisits	Especialitat
802	Cap de secció	F	CE (AS)	A1	A1	25	CEsp	JMT	4.813,53	3.867,03	3.905,37	Llicenciat/graduat de la branca de Ciències	
5155	Cap d'àrea	F	CE (AS)	A1	A1	22	CEsp	DH	4.813,53	3.867,03	3.905,37	Llicenciat/grau en Veterinària.	Veterinari
4005	Cap d'àrea	F	CE (AS)	A1/A2	A1	22	CEsp	JMT	4.813,53	3.867,03	6.343,95	Llicenciat/graduat de la branca de Ciències	
5249	Cap d'àrea	F	CE (AS)	A1/A2	A1	22	CEsp	JMT	4.813,53	3.867,03	3.905,37	Llicenciat/graduat de la branca de Ciències	
710	Cap d'àrea	F	CE (AS)	A2/C1	C1	22	LD	JMT	3.188,17	4.638,95	5.070,78	FP2 en Tècniques de Laboratori	
711	Responsable d'àrea	F	CE (AS)	A2/C1	C1	21	CGen	JM	3.188,17	4.638,95	2.987,62	FP2 en Tècniques de Laboratori	
149	Cap de negociat	F	CE (AS)	C1/C2	C1	18	CGen	JM	2.013,86	5.126,37	2.428,26	FP2 en Tècniques de Laboratori	
933	Cap de negociat	F	CE (AS)	C2	C2	18	CGen	JM	2.013,86	5.126,37	2.428,26	Experiència en el maneig d'animals d'experimentació	Oficial de laboratori
SERVEI DE SISTEMES D'INFORMACIÓ GEOGRÀFICA I TELEDETECCIÓ													
857	Director Servei	F	CE (AS)	A1	A1	25	CEsp	DH	4.813,53	3.867,03	5.300,85	Llicenciat/graduat en temàtiques mediambientals i territorials. Especialització en sistemes d'informació geogràfica	

Relació de llocs de treball de personal d'administració i serveis (PAS)

Codi plaça	Denominació lloc per nivell de responsabilitat	Naturalesa	Cos	Subgrup	Grup dotat pressupostat	Nivell plaça	Forma de provisió	Jornada	C. específic anual	C. productivitat anual	C. equiparada anual	Requisits	Especialitat
5019	Cap d'àrea	F	CE (AS)	A2/C1	A2	22	CEsp	DH	2.355,98	3.867,03	79,49	Estudis universitaris d'Enginyeria Tècnica. Especialització en sistemes d'informació geogràfica	
EDIFICI ANSELM TURMEDA													
820	Administrador de centre	F	CG	A2/C1	C1	23	LD	DH	12.617,37	1.831,99	1.061,78	Per extingir	
910	Cap d'àrea	F	CG	A2/C1	C1	23	CEsp	JM	8.337,17	1.831,99			
5175	Cap d'àrea	F	CG	A2/C1	C1	22	CEsp	JM	5.609,25	1.831,99			
5240	Cap d'àrea	F	CG	A2/C1	C1	22	CEsp	JM	5.609,25	1.831,99			
152	Responsable d'àrea	F	CG	A2/C1	A2	21	CGen	JM	5.431,48	2.002,07			
919	Responsable d'àrea	F	CG	A2/C1	C1	20	CGen	JM	1.361,11	5.504,19			
295	Cap de negociat	F	CG	C1/C2	C1	19	CGen	JM	1.687,38	5.504,19			
155	Cap de negociat	F	CG	C1/C2	C1	18	CGen	JM	1.361,11	5.126,37			
156	Cap de negociat	F	CG	C1/C2	C1	18	CGen	JM	1.361,11	5.126,37			
160	Cap de negociat	F	CE (AS)	C2	C2	18	LD	DH	2.013,86	5.126,37	2.449,76		Auxiliar de serveis
5191	Cap de negociat	F	CG	C1/C2	C1	16	CGen	JP1	1.361,11	5.126,37			
332	Cap de negociat	F	CG	C1/C2	C2	16	CGen	JP1	1.361,11	5.126,37			

Relació de llocs de treball de personal d'administració i serveis (PAS)

Codi plaça	Denominació lloc per nivell de responsabilitat	Naturalesa	Cos	Subgrup	Grup dotat pressupostat	Nivell plaça	Forma de provisió	Jornada	C. específic anual	C. productivitat anual	C. equiparada anual	Requisits	Especialitat
5066	Cap de negociat	F	CG	C1/C2	C2	16	CGen	JP2	2.431,61	5.126,37			
163	Cap de negociat	F	CE (AS)	C2	C2	16	CGen	JT	1.361,11	5.126,37	647,25		Auxiliar de serveis
162	Lloc base	F	CE (AS)	C2	C2	14	CGen	JM	1.361,11	5.126,37	647,25		Auxiliar de serveis
5001	Lloc base	F	CE (AS)	C2	C2	14	CGen	JM	1.361,11	5.126,37	647,25	FP en Electricitat/Electrònica	Oficial de laboratori
5090	Lloc base	F	CE (AS)	C2	C2	14	CGen	JM	1.361,11	5.126,37	647,25		Auxiliar de serveis
5092	Lloc base	F	CE (AS)	C2	C2	14	CGen	JT	1.361,11	5.126,37	647,25		Auxiliar de serveis
5094	Lloc base	F	CE (AS)	C2	C2	14	CGen	JT	1.361,11	5.126,37	647,25	FP en Electricitat/Electrònica	Oficial de laboratori
164	Lloc base	F	CE (AS)	C2	C2	14	CGen	JM	1.361,11	5.126,37	647,25	Estudis en informàtica	Oficial de laboratori
5223	Lloc base	F	CE (AS)	C2	C2	14	CGen	JP1 (TP)	680,55	2.563,18	323,63	Formació professional en especialitats de la família de manteniment i serveis de producció	Oficial de laboratori
EDIFICI RAMON LLULL													
840	Administrador de centre	F	CG	A1/A2	A1	25	LD	DH	12.617,37	1.831,99	1.061,78		
168	Cap d'àrea	F	CG	A2/C1	C1	23	CEsp	JM	8.337,17	1.831,99			
5173	Cap d'àrea	F	CG	A2/C1	A2	22	CEsp	JM	5.609,25	1.831,99			

Relació de llocs de treball de personal d'administració i serveis (PAS)

Codi plaça	Denominació lloc per nivell de responsabilitat	Naturalesa	Cos	Subgrup	Grup dotat pressupostat	Nivell plaça	Forma de provisió	Jornada	C. específic anual	C. productivitat anual	C. equiparada anual	Requisits	Especialitat
169	Responsable d'àrea	F	CG	A2/C1	C1	21	CGen	JM	5.431,48	2.002,07			
171	Cap de negociat	F	CG	C1/C2	C2	19	CGen	JM	1.687,38	5.504,19	647,25		
56	Cap de negociat	F	CG	C1/C2	C2	18	CGen	JM	1.361,11	5.126,37	647,25		
5279	Cap de negociat	F	CG	C1/C2	C1	18	CGen	JM	1.361,11	5.126,37			
5280	Cap de negociat	F	CG	C1/C2	C1	18	CGen	JM	1.361,11	5.126,37			
187	Cap de negociat	F	CE (AS)	C2	C2	18	LD	DH	2.013,86	5.126,37	2.449,76		Auxiliar de serveis
177	Cap de negociat	F	CG	C1/C2	C1	16	CGen	JM	1.361,11	5.126,37			
179	Cap de negociat	F	CG	C1/C2	C1	16	CGen	JM	1.361,11	5.126,37			
5049	Cap de negociat	F	CG	C1/C2	C1	16	CGen	JP1	1.361,11	5.126,37			
180	Cap de negociat	F	CG	C1/C2	C2	16	CGen	JM	1.361,11	5.126,37	647,25		
333	Cap de negociat	F	CG	C1/C2	C2	16	CGen	JP1	1.361,11	5.126,37	647,25		
4003	Cap de negociat	F	CG	C1/C2	C2	16	CGen	JP1	1.361,11	5.126,37			
5062	Cap de negociat	F	CG	C1/C2	C2	16	CGen	JP2	2.431,61	5.126,37			
5188	Cap de negociat	F	CE (AS)	C2	C2	16	CGen	JT	1.361,11	5.126,37	647,25		Auxiliar de serveis
184	Lloc base	F	CE (AS)	C2	C2	14	CGen	JM	1.361,11	5.126,37	647,25		Auxiliar de serveis
772	Lloc base	F	CE (AS)	C2	C2	14	CGen	JT	1.361,11	5.126,37	647,25		Auxiliar de serveis

Relació de llocs de treball de personal d'administració i serveis (PAS)

Codi plaça	Denominació lloc per nivell de responsabilitat	Naturalesa	Cos	Subgrup	Grup dotat pressupostat	Nivell plaça	Forma de provisió	Jornada	C. específic anual	C. productivitat anual	C. equiparada anual	Requisits	Especialitat
5048	Lloc base	F	CE (AS)	C2	C2	14	CGen	JP1	1.361,11	5.126,37	647,25		Auxiliar de serveis
EDIFICIS GUILLEM CIFRE DE COLONYA I BEATRIU DE PINÓS													
304	Administrador de centre	F	CG	A1/A2	A2	25	LD	DH	12.617,37	1.831,99	1.061,78		
267	Cap d'àrea	F	CG	A2/C1	C1	23	CEsp	JM	8.337,17	1.831,99			
5172	Cap d'àrea	F	CG	A2/C1	C1	22	CEsp	JM	5.609,25	1.831,99			
191	Responsable d'àrea	F	CG	A2/C1	A2	21	CGen	JM	5.431,48	2.002,07			
173	Responsable d'àrea	F	CG	A2/C1	C1	20	CGen	JM	1.361,11	5.504,19			
5273	Responsable d'àrea	F	CG	A2/C1	C1	20	CGen	JM	1.361,11	5.504,19			
881	Cap de negociat	F	CG	C1/C2	C1	18	CGen	JM	1.361,11	5.126,37			
666	Cap de negociat	F	CG	C1/C2	C2	18	CGen	JM	1.361,11	5.126,37	647,25		
440	Cap de negociat	F	CE (AS)	C2	C2	18	LD	DH	2.013,86	5.126,37	2.449,76		Auxiliar de serveis
517	Cap de negociat	F	CG	C1/C2	C1	16	CGen	JP1	1.361,11	5.126,37			
176	Cap de negociat	F	CG	C1/C2	C1	16	CGen	JM	1.361,11	5.126,37			
685	Cap de negociat	F	CG	C1/C2	C1	16	CGen	JP1	1.361,11	5.126,37			
2035	Cap de negociat	F	CG	C1/C2	C1	16	CGen	JP1	1.361,11	5.126,37			
4002	Cap de negociat	F	CG	C1/C2	C1	16	CGen	JP1	1.361,11	5.126,37			

Relació de llocs de treball de personal d'administració i serveis (PAS)

Codi plaça	Denominació lloc per nivell de responsabilitat	Naturalesa	Cos	Subgrup	Grup dotat pressupostat	Nivell plaça	Forma de provisió	Jornada	C. específic anual	C. productivitat anual	C. equiparada anual	Requisits	Especialitat
682	Cap de negociat	F	CG	C1/C2	C2	16	CGen	JM	1.361,11	5.126,37	647,25		
3005	Cap de negociat	F	CG	C1/C2	C2	16	CGen	JP1	1.361,11	5.126,37			
5060	Cap de negociat	F	CG	C1/C2	C2	16	CGen	JP2	2.431,61	5.126,37			
5061	Cap de negociat	F	CG	C1/C2	C2	16	CGen	JP2	2.431,61	5.126,37			
5002	Cap de negociat	F	CE (AS)	C2	C2	16	LD	DH	1.361,11	5.126,37	2.015,73		Auxiliar de serveis
194	Lloc base	F	CE (AS)	C2	C2	14	CGen	JM	1.361,11	5.126,37	647,25		Auxiliar de serveis
195	Lloc base	F	CE (AS)	C2	C2	14	CGen	JM	1.361,11	5.126,37	647,25		Auxiliar de serveis
196	Lloc base	F	CE (AS)	C2	C2	14	CGen	JT	1.361,11	5.126,37	647,25		Auxiliar de serveis
197	Lloc base	F	CE (AS)	C2	C2	14	CGen	JT	1.361,11	5.126,37	647,25		Auxiliar de serveis
5114	Lloc base	F	CE (AS)	C2	C2	14	CGen	JT	1.361,11	5.126,37	647,25		Auxiliar de serveis
441	Lloc base	F	CE (AS)	C2	C2	14	CGen	JM	1.361,11	5.126,37	647,25		Auxiliar de serveis
5222	Lloc base	F	CE (AS)	C2	C2	14	CGen	JP1 (TP)	680,55	2.563,18	323,63	Formació professional sanitària i experiència clínica	Oficial de laboratori
5247	Lloc base	F	CE (AS)	C2	C2	14	CGen	JMT(TP)	680,55	2.563,18	323,63	Formació professional sanitària i experiència clínica	Oficial de laboratori

Relació de llocs de treball de personal d'administració i serveis (PAS)

Codi plaça	Denominació lloc per nivell de responsabilitat	Naturalesa	Cos	Subgrup	Grup dotat pressupostat	Nivell plaça	Forma de provisió	Jornada	C. específic anual	C. productivitat anual	C. equiparada anual	Requisits	Especialitat
EDIFICI SA RIERA													
305	Administrador de centre	F	CG	A1/A2	A2	25	LD	DH	12.617,37	1.831,99			
201	Responsable d'àrea	F	CG	A2/C1	C1	21	CGen	JM	5.431,48	2.002,07			
202	Responsable d'àrea	F	CG	A2/C1	C1	21	CGen	JM	5.431,48	2.002,07			
5263	Responsable d'àrea	F	CG	A2/C1	C1	20	CGen	JM	1.361,11	5.504,19			
204	Cap de negociat	F	CG	C1/C2	C1	18	CGen	JM	1.361,11	5.126,37			
5097	Cap de negociat	F	CG	C1/C2	C2	16	CGen	JP1	1.361,11	5.126,37			
5116	Cap de negociat	F	CG	C1/C2	C2	16	CGen	JP1	1.361,11	5.126,37			
687	Cap de negociat	F	CE (AS)	C2	C2	16	CGen	JM	1.361,11	5.126,37	2.445,79		Auxiliar de serveis
210	Lloc base	F	CE (AS)	C2	C2	14	CGen	JT	1.361,11	5.126,37	647,25		Auxiliar de serveis
211	Lloc base	F	CE (AS)	C2	C2	14	CGen	JT	1.361,11	5.126,37	647,25		Auxiliar de serveis
208	Conserge	L/F		IV.1	IV.1		CGen	JM	0,00	0,00	558,00		Conserge

Relació de llocs de treball de personal d'administració i serveis (PAS)

Codi plaça	Denominació lloc per nivell de responsabilitat	Naturalesa	Cos	Subgrup	Grup dotat pressupostat	Nivell plaça	Forma de provisió	Jornada	C. específic anual	C. productivitat anual	C. equiparada anual	Requisits	Especialitat
EDIFICI GASPAR MELCHOR DE JOVELLANOS													
5185	Administrador de Centre	F	CG	A1/A2	A1	25	LD	DH	12.617,37	1.831,99	1.061,78		
150	Cap d'àrea	F	CG	A2/C1	C1	23	CEsp	JM	8.337,17	1.831,99			
170	Responsable d'àrea	F	CG	A2/C1	A2	21	CGen	JM	5.431,48	2.002,07			
5096	Responsable d'àrea	F	CG	A2/C1	C1	21	CGen	JM	5.431,48	2.002,07			
5190	Responsable d'àrea	F	CG	A2/C1	C1	21	CGen	JM	5.431,48	2.002,07			
172	Responsable d'àrea	F	CG	A2/C1	C1	20	CGen	JM	1.361,11	5.504,19			
153	Cap de negociat	F	CG	C1/C2	C2	19	CGen	JM	1.687,38	5.504,19	647,25		
1017	Cap de negociat	F	CG	C1/C2	C1	18	CGen	JM	1.361,11	5.126,37			
157	Cap de negociat	F	CG	C1/C2	C2	18	CGen	JM	1.361,11	5.126,37	647,25		
5023	Cap de negociat	F	CE (AS)	C2	C2	18	LD	DH	2.013,86	5.126,37	2.449,76		Auxiliar de serveis
1016	Cap de negociat	F	CG	C1/C2	C1	16	CGen	JM	1.361,11	5.126,37			
2074	Cap de negociat	F	CG	C1/C2	C1	16	CGen	JP1	1.361,11	5.126,37			
5033	Cap de negociat	F	CG	C1/C2	C1	16	CGen	JP1	1.361,11	5.126,37			
5034	Cap de negociat	F	CG	C1/C2	C1	16	CGen	JP1	1.361,11	5.126,37			
178	Cap de negociat	F	CG	C1/C2	C2	16	CGen	JM	1.361,11	5.126,37	647,25		

Relació de llocs de treball de personal d'administració i serveis (PAS)

Codi plaça	Denominació lloc per nivell de responsabilitat	Naturalesa	Cos	Subgrup	Grup dotat pressupostat	Nivell plaça	Forma de provisió	Jornada	C. específic anual	C. productivitat anual	C. equiparada anual	Requisits	Especialitat
5050	Cap de negociat	F	CG	C1/C2	C2	16	CGen	JP1	1.361,11	5.126,37			
5064	Cap de negociat	F	CG	C1/C2	C2	16	CGen	JP1	1.361,11	5.126,37			
5065	Cap de negociat	F	CG	C1/C2	C2	16	CGen	JP2	2.431,61	5.126,37			
5083	Cap de negociat	F	CG	C1/C2	C2	16	CGen	JP2	2.431,61	5.126,37			
188	Cap de negociat	F	CE (AS)	C2	C2	16	CGen	JM	1.361,11	5.126,37	1.954,32		
5024	Lloc base	F	CE (AS)	C2	C2	14	CGen	JM	1.361,11	5.126,37	647,25		
5025	Lloc base	F	CE (AS)	C2	C2	14	CGen	JM	1.361,11	5.126,37	647,25		Auxiliar de serveis
5026	Lloc base	F	CE (AS)	C2	C2	14	CGen	JT	1.361,11	5.126,37	647,25		Auxiliar de serveis
5027	Lloc base	F	CE (AS)	C2	C2	14	CGen	JT	1.361,11	5.126,37	647,25		Auxiliar de serveis
5093	Lloc base	F	CE (AS)	C2	C2	14	CGen	JM	1.361,11	5.126,37	647,25		Auxiliar de serveis
5245	Lloc base	F	CE (AS)	C2	C2	14	CGen	JT	1.361,11	5.126,37	647,25		Auxiliar de serveis
EDIFICI ANTONI MARIA ALCOVER I SUREDA													
5201	Administrador de Centre	F	CG	A1/A2	A1	25	LD	DH	12.617,37	1.831,99	1.061,78		
119	Cap d'àrea	F	CG	A2/C1	C1	23	CEsp	JM	8.337,17	1.831,99			
5255	Cap d'àrea	F	CG	A2/C1	C1	23	CEsp	JM	8.337,17	1.831,99			
5171	Cap d'àrea	F	CG	A2/C1	C1	22	CEsp	JM	5.609,25	1.831,99			

Relació de llocs de treball de personal d'administració i serveis (PAS)

Codi plaça	Denominació lloc per nivell de responsabilitat	Naturalesa	Cos	Subgrup	Grup dotat pressupostat	Nivell plaça	Forma de provisió	Jornada	C. específic anual	C. productivitat anual	C. equiparada anual	Requisits	Especialitat
5206	Responsable d'àrea	F	CE (AS)	A2/C1	C1	21	CGen	JM	3.188,17	3.714,28	1.208,32	Estudis d'Informàtica o Telecomunicacions	
266	Responsable d'àrea	F	CG	A2/C1	C1	21	CGen	JM	5.431,48	2.002,07			
192	Responsable d'àrea	F	CG	A2/C1	C1	20	CGen	JM	1.361,11	5.504,19		Nivell B1 d'anglès	
829	Cap de negociat	F	CG	C1/C2	C1	19	CGen	JM	1.687,38	5.504,19			
2041	Cap de negociat	F	CG	C1/C2	C1	16	CGen	JM	1.361,11	5.126,37			
5226	Responsable d'àrea	F	CE (AS)	A2/C1	C1	21	CGen	JP1	3.133,44	1.542,87	1.208,32	Estudis d'Informàtica o Telecomunicacions	
503	Cap de negociat	F	CG	C1/C2	C1	16	CGen	JP1	1.361,11	5.126,37			
2029	Cap de negociat	F	CG	C1/C2	C2	16	CGen	JP1	1.361,11	5.126,37			
1034	Cap de negociat	F	CG	C1/C2	C2	16	CGen	JP1	1.361,11	5.126,37			
5082	Cap de negociat	F	CG	C1/C2	C2	16	CGen	JP1	1.361,11	5.126,37			
5130	Cap de negociat	F	CG	C1/C2	C2	16	CGen	JP1	1.361,11	5.126,37			
5117	Cap de negociat	F	CG	C1/C2	C2	16	CGen	JP1	1.361,11	5.126,37		Nivell B1 d'anglès	
5211	Cap de negociat	F	CG	C1/C2	C2	16	CGen	JP2	2.431,61	5.126,37			
5202	Cap de negociat	F	CE (AS)	C2	C2	16	LD	DH	1.361,11	5.126,37	2.015,73		Auxiliar de serveis
161	Lloc base	F	CE (AS)	C2	C2	14	CGen	JM	1.361,11	5.126,37	647,25		Auxiliar de serveis

Relació de llocs de treball de personal d'administració i serveis (PAS)

Codi plaça	Denominació lloc per nivell de responsabilitat	Naturalesa	Cos	Subgrup	Grup dotat pressupostat	Nivell plaça	Forma de provisió	Jornada	C. específic anual	C. productivitat anual	C. equiparada anual	Requisits	Especialitat
5091	Lloc base	F	CE (AS)	C2	C2	14	CGen	JT	1.361,11	5.126,37	647,25		Auxiliar de serveis
CENTRE DE TECNOLOGIES DE LA INFORMACIÓ													
856	Cap del Servei	F	CE (TIC)	A1/A2	A1	26	LD	DH	23.232,60	2.896,82	0,00		
217	Cap de secció	F	CE (TIC)	A1/A2	A1	25	LD	JM	4.813,53	3.867,03	7.611,96		
712	Cap de secció	F	CE (TIC)	A1/A2	A1	25	LD	JM	4.813,53	3.867,03	7.611,96		
858	Cap de secció	F	CE (TIC)	A1/A2	A1	25	LD	JM	4.813,53	3.867,03	7.611,96		
5192	Cap de secció	F	CE (TIC)	A1/A2	A1	25	CEsp	JM	4.813,53	3.867,03	5.300,85		
713	Cap de secció	F	CE (TIC)	A1/A2	A2	25	LD	JM	4.813,53	3.867,03	7.611,96		
13	Cap d'àrea	F	CE (TIC)	A1/A2	A1	23	CEsp	JM	4.813,53	3.867,03	5.300,85		
165	Cap d'àrea	F	CE (TIC)	A1/A2	A1	23	CEsp	JM	4.813,53	3.867,03	5.300,85		
212	Cap d'àrea	F	CE (TIC)	A1/A2	A1	23	CEsp	JM	4.813,53	3.867,03	5.300,85		
213	Cap d'àrea	F	CE (TIC)	A1/A2	A1	23	CEsp	JM	4.813,53	3.867,03	5.300,85		
214	Cap d'àrea	F	CE (TIC)	A1/A2	A1	23	CEsp	JM	4.813,53	3.867,03	5.300,85		
215	Cap d'àrea	F	CE (TIC)	A1/A2	A1	23	CEsp	JM	4.813,53	3.867,03	5.300,85		
218	Cap d'àrea	F	CE (TIC)	A1/A2	A1	23	CEsp	JM	4.813,53	3.867,03	5.300,85		
3001	Cap d'àrea	F	CE (TIC)	A1/A2	A1	23	CEsp	JM	4.813,53	3.867,03	5.300,85		

Relació de llocs de treball de personal d'administració i serveis (PAS)

Codi plaça	Denominació lloc per nivell de responsabilitat	Naturalesa	Cos	Subgrup	Grup dotat pressupostat	Nivell plaça	Forma de provisió	Jornada	C. específic anual	C. productivitat anual	C. equiparada anual	Requisits	Especialitat
5205	Cap d'àrea	F	CE (TIC)	A1/A2	A2	23	CEsp	JM	4.813,53	3.867,03	5.300,85		
5227	Cap d'àrea	F	CE (TIC)	A1/A2	A2	23	CEsp	JM	4.813,53	3.867,03	5.300,85		
5242	Cap d'àrea	F	CE (TIC)	A1/A2	A2	23	CEsp	JM	4.813,53	3.867,03	5.300,85		
166	Cap d'àrea	F	CE (TIC)	A2/C1	A2	22	CEsp	JM	4.207,26	3.867,03	1.225,12		
167	Cap d'àrea	F	CE (TIC)	A1/A2	A1	22	CEsp	JM	4.207,26	3.867,03	1.225,12		
224	Cap d'àrea	F	CE (TIC)	A2/C1	A2	22	CEsp	JM	4.207,26	3.867,03	1.225,12		
5068	Cap d'àrea	F	CE (TIC)	A2/C1	A2	22	CEsp	JM	4.207,26	3.867,03	1.225,12		
5070	Cap d'àrea	F	CE (TIC)	A1/A2	A1	22	CEsp	JM	4.207,26	3.867,03	1.225,12		
5005	Cap d'àrea	F	CE (TIC)	A2/C1	A2	22	CEsp	JM	4.207,26	3.867,03	1.225,12		
5036	Responsable d'àrea	F	CE (TIC)	A2/C1	A2	21	CGen	JM	3.188,17	4.638,95	1.208,32		
5071	Responsable d'àrea	F	CE (TIC)	A2/C1	A2	21	CGen	JM	3.188,17	4.638,95	1.208,32		
5143	Responsable d'àrea	F	CE (TIC)	A2/C1	A2	21	CGen	JM	3.188,17	4.638,95	1.208,32		
222	Responsable d'àrea	F	CE (TIC)	A2/C1	A2	21	CGen	JM	3.188,17	4.638,95	1.208,32		
223	Responsable d'àrea	F	CE (TIC)	A1/A2	A1	21	CGen	JM	3.188,17	4.638,95	1.208,32		
714	Responsable d'àrea	F	CE (TIC)	A1/A2	A2	21	CGen	JM	3.188,17	4.638,95	1.208,32		
5072	Responsable d'àrea	F	CE (TIC)	A2/C1	A2	21	CGen	JM	3.188,17	4.638,95	1.208,32		

Relació de llocs de treball de personal d'administració i serveis (PAS)

Codi plaça	Denominació lloc per nivell de responsabilitat	Naturalesa	Cos	Subgrup	Grup dotat pressupostat	Nivell plaça	Forma de provisió	Jornada	C. específic anual	C. productivitat anual	C. equiparada anual	Requisits	Especialitat
5153	Responsable d'àrea	F	CE (TIC)	A2/C1	A2	21	CGen	JM	3.188,17	4.638,95	1.208,32		
5037	Responsable d'àrea	F	CE (TIC)	A2/C1	C1	21	CGen	JM	3.188,17	4.638,95	1.208,32		
221	Responsable d'àrea	F	CE (TIC)	A2/C1	C1	21	CGen	JM	3.188,17	4.638,95	1.208,32		
5057	Responsable d'àrea	F	CE (TIC)	A2/C1	A2	21	CGen	JM	3.188,17	4.638,95	1.208,32		
5144	Responsable d'àrea	F	CE (TIC)	A2/C1	A2	21	CGen	JM	3.188,17	4.638,95	1.208,32		
5145	Responsable d'àrea	F	CE (TIC)	A2/C1	A2	21	CGen	JM	3.188,17	4.638,95	1.208,32		
5146	Responsable d'àrea	F	CE (TIC)	A2/C1	C1	21	CGen	JM	3.188,17	4.638,95	1.208,32		
5147	Responsable d'àrea	F	CE (TIC)	A2/C1	A2	21	CGen	JM	3.188,17	4.638,95	1.208,32		
5266	Responsable d'àrea	F	CE (TIC)	A1/A2	A2	21	CGen	JM	3.188,17	4.638,95	1.208,32		
5267	Responsable d'àrea	F	CE (TIC)	A1/A2	A2	21	CGen	JM	3.188,17	4.638,95	1.208,32		
5268	Responsable d'àrea	F	CE (TIC)	A1/A2	A2	21	CGen	JM	3.188,17	4.638,95	1.208,32		
5208	Responsable d'àrea	F	CE (TIC)	A2/C1	C1	21	CGen	JM	3.188,17	4.638,95	1.208,32		
5210	Responsable d'àrea	F	CE (TIC)	A2/C1	C1	21	CGen	JM	3.188,17	4.638,95	1.208,32		
5281	Cap de negociat	F	CE (AS)	C2	C2	16	CGen	JM	1.361,11	5.126,37	647,25	FP2 branca Administrativa i Comercial, especialitat Informàtica de Gestió	Auxiliar de serveis
5003	Lloc base	F	CE (AS)	C2	C2	14	CGen	JM	1.361,11	5.126,37	647,25		Auxiliar de serveis

Relació de llocs de treball de personal d'administració i serveis (PAS)

Codi plaça	Denominació lloc per nivell de responsabilitat	Naturalesa	Cos	Subgrup	Grup dotat pressupostat	Nivell plaça	Forma de provisió	Jornada	C. específic anual	C. productivitat anual	C. equiparada anual	Requisits	Especialitat
OFICINA WEB													
5207	Cap de secció		CE (TIC)	A1/A2	A1	25	CEsp	DH	4730,77	3.800,52	7.611,96		
5069	Cap d'àrea	F	CE (TIC)	A2/C1	A2	22	CEsp	JM	4.207,26	3.867,03	1.225,12		
5084	Cap d'àrea	F	CE (TIC)	A2/C1	A2	22	CEsp	JM	4.207,26	3.867,03	1.225,12		
5269	Responsable d'àrea	F	CE (TIC)	A1/A2	A2	21	CGen	JM	3.188,17	4.638,95	1.208,32		
EDICIONS UIB													
601	Cap de secció	F	CE (AS)	A1/A2	A1	25	LD	DH	4.813,53	3.867,03	5.529,91		
229	Responsable d'àrea	F	CE (AS)	A2/C1	C1	21	CGen	JM	3.188,17	3.714,28	693,89		
231	Responsable d'àrea	F	CE (AS)	C1	C1	21	CGen	DH	3.188,17	3.714,28	693,89	Experiència i coneixements en gestió, promoció i vendes en l'àmbit editorial	
5125	Cap de negociat	F	CG	C1/C2	C2	16	CGen	JP1	1.361,11	5.126,37			
5110	Lloc base	F	CE (AS)	C2	C2	14	CGen	JP1	1.361,11	5.126,37	647,25	Carnet de conduir B	Auxiliar de serveis

Relació de llocs de treball de personal d'administració i serveis (PAS)

Codi plaça	Denominació lloc per nivell de responsabilitat	Naturalesa	Cos	Subgrup	Grup dotat pressupostat	Nivell plaça	Forma de provisió	Jornada	C. específic anual	C. productivitat anual	C. equiparada anual	Requisits	Especialitat
SERVEI DE COMUNICACIÓ, PROMOCIÓ I IMATGE													
4022	Cap de secció	F	CE (AS)	A1/A2	A2	25	LD	DH	4.207,26	3.867,03	3.238,82	Llicenciat en Ciències de la Informació	
5261	Cap de secció	F	CE (AS)	A1/A2	A2	25	LD	DH	4.207,26	3.867,03	3.238,82	Experiència en diseny gràfic i comunicació interna	
226	Cap d'àrea	F	CE (AS)	A1/A2	A1	23	CEsp	DH	4.355,69	3.867,03	56,17		
237	Cap d'àrea	F	CE (AS)	A1/A2	A2	22	CEsp	DH	2.355,98	3.867,03	79,49	Coneixements i experiència en el món de la comunicació i la informació. Esp. en Community Manager	
5156	Cap d'àrea	F	CE (AS)	A2	A2	22	CEsp	DH	2.355,98	3.867,03	79,49	Graduat/licenciat en l'àmbit del periodisme o la comunicació	
110	Responsable d'àrea	F	CE (AS)	A2/C1	C1	21	CGen	DH	3.188,17	4.638,95	2.318,79		
5159	Lloc base	F	CE (AS)	C1	C1	16	CGen	JP1	3.044,64	1.542,87	952,32		
5282	Cap de negociat	F	CE (AS)	C1	C1	16	CGen	JM	3.044,64	1.542,87	952,32	Coneixements i experiència professional en fotografia digital i tractament de la imatge periodística i publicitària	
20	Lloc base	F	CE (AS)	C1/C2	C1	16	CGen	JM	2.992,28	1.542,87	935,94		Tècnic especialista / Auxiliar de serveis

Relació de llocs de treball de personal d'administració i serveis (PAS)

Codi plaça	Denominació lloc per nivell de responsabilitat	Naturalesa	Cos	Subgrup	Grup dotat pressupostat	Nivell plaça	Forma de provisió	Jornada	C. específic anual	C. productivitat anual	C. equiparada anual	Requisits	Especialitat
SERVEI DE RECURSOS AUDIOVISUALS													
603	Cap del Servei	F	CE (AS)	A1	A1	25	LD	DH	4.813,53	3.867,03	7.668,25	Coneixement i experiència professional en recursos audiovisuals	
239	Cap d'àrea	F	CE (AS)	A2/C1	C1	22	CEsp	DH	3.188,17	4.638,95	3.407,06	Coneixement i experiència professional en recursos audiovisuals	
240	Cap d'àrea	F	CE (AS)	A2/C1	C1	22	CEsp	DH	3.188,17	4.638,95	3.407,06	Coneixement i experiència professional en recursos audiovisuals	
5040	Responsable d'àrea	F	CE (AS)	A2/C1	A2	21	CGen	DH	3.188,17	3.714,28	693,89	Coneixement i experiència professional en recursos audiovisuals	
5039	Responsable d'àrea	F	CE (AS)	A2/C1	C1	21	CGen	DH	3.188,17	3.714,28	693,89	Coneixement i experiència professional en recursos audiovisuals	
5041	Responsable d'àrea	F	CE (AS)	A2/C1	C1	21	CGen	DH	3.188,17	3.714,28	693,89	Coneixement i experiència professional en recursos audiovisuals	

Relació de llocs de treball de personal d'administració i serveis (PAS)

Codi plaça	Denominació lloc per nivell de responsabilitat	Naturalesa	Cos	Subgrup	Grup dotat pressupostat	Nivell plaça	Forma de provisió	Jornada	C. específic anual	C. productivitat anual	C. equiparada anual	Requisits	Especialitat
715	Responsable d'àrea	F	CE (AS)	A2/C1	C1	21	CGen	DH	3.188,17	3.714,28	693,89	Coneixement i experiència professional en recursos audiovisuals	
5141	Lloc base	F	CE (AS)	C2	C2	14	CGen	DH	1.361,11	5.126,37	647,25	Coneixement i experiència professional en recursos audiovisuals	Oficial d'oficis
SERVEI DE BIBLIOTECA I DOCUMENTACIÓ													
750	Cap del Servei	F	CE (SBD)	A1	A1	27	LD	DH	23.232,60	2.896,82	0,00		
5250	Cap de secció	F	CE (SBD)	A1/A2	A1	25	LD	JM	4.207,26	3.867,03	3.238,82		
5251	Cap de secció	F	CE (SBD)	A1/A2	A1	25	LD	JM	4.207,26	3.867,03	3.238,82		
5252	Cap de secció	F	CE (SBD)	A1/A2	A1	25	LD	JM	4.207,26	3.867,03	3.238,82		
5253	Cap de secció	F	CE (SBD)	A1/A2	A1	25	LD	JM	4.207,26	3.867,03	3.238,82	Estudis d'Informàtica i Telecomunicacions	
751	Cap de Secció	F	CE (SBD)	A1/A2	A2	23	CEsp	JM	8.337,17	3.021,12			
1023	Cap de Secció	F	CE (SBD)	A2/C1	A2	23	CEsp	JM	8.337,17	1.831,99			
1025	Cap de Secció	F	CE (SBD)	A2/C1	A2	23	CEsp	JM	8.337,17	3.021,12			
246	Cap de Secció	F	CE (SBD)	A2/C1	C1	23	CEsp	JM	8.337,17	1.831,99			
1024	Cap de Secció	F	CE (SBD)	A2/C1	C1	23	CEsp	JM	8.337,17	1.831,99			

Relació de llocs de treball de personal d'administració i serveis (PAS)

Codi plaça	Denominació lloc per nivell de responsabilitat	Naturalesa	Cos	Subgrup	Grup dotat pressupostat	Nivell plaça	Forma de provisió	Jornada	C. específic anual	C. productivitat anual	C. equiparada anual	Requisits	Especialitat
5074	Cap de Secció	F	CE (SBD)	A2/C1	C1	23	CEsp	JP1	8.337,17	1.831,99		Nivell B2 d'anglès	
5075	Cap de Secció	F	CE (SBD)	A2/C1	C1	23	CEsp	JP1	8.337,17	1.831,99			
5089	Cap de Secció	F	CE (SBD)	A2/C1	C1	23	CEsp	JP1	8.337,17	1.831,99			
5168	Cap de Secció	F	CE (SBD)	A2/C1	C1	23	CEsp	JM	8.337,17	1.831,99			
5055	Cap de Secció	F	CE (SBD)	A1/A2	A2	22	CEsp	JM	3.133,34	3.867,03	1.208,32	Estudis d'Informàtica i Telecomunicacions	
5029	Cap de Secció	F	CE (SBD)	A2/C1	A2	22	CEsp	JM	3.188,17	3.714,28	693,89		
227	Responsable d'àrea	F	CE (SBD)	A2/C1	A2	21	CGen	JM	3.188,17	3.714,28	693,89		
256	Responsable d'àrea	F	CE (SBD)	A2/C1	A2	21	CGen	JM	3.188,17	3.714,28	693,89		
488	Responsable d'àrea	F	CE (SBD)	A2/C1	A2	21	CGen	JM	3.188,17	3.714,28	693,89		
5028	Responsable d'àrea	F	CE (SBD)	A2/C1	A2	21	CGen	JM	3.188,17	3.714,28	693,89		
5030	Responsable d'àrea	F	CE (SBD)	A2/C1	A2	21	CGen	JT	3.188,17	3.714,28	693,89		
228	Responsable d'àrea	F	CE (SBD)	A2/C1	C1	21	CGen	JM	3.188,17	3.714,28	693,89		
230	Responsable d'àrea	F	CE (SBD)	A2/C1	C1	21	CGen	JM	3.188,17	3.714,28	693,89		
245	Responsable d'àrea	F	CE (SBD)	A2/C1	C1	21	CGen	JM	3.188,17	3.714,28	693,89		
247	Responsable d'àrea	F	CE (SBD)	A2/C1	C1	21	CGen	JM	3.188,17	3.714,28	693,89		
252	Responsable d'àrea	F	CE (SBD)	A2/C1	C1	21	CGen	JM	3.188,17	3.714,28	693,89		

Relació de llocs de treball de personal d'administració i serveis (PAS)

Codi plaça	Denominació lloc per nivell de responsabilitat	Naturalesa	Cos	Subgrup	Grup dotat pressupostat	Nivell plaça	Forma de provisió	Jornada	C. específic anual	C. productivitat anual	C. equiparada anual	Requisits	Especialitat
259	Responsable d'àrea	F	CE (SBD)	A2/C1	C1	21	CGen	JM	3.188,17	3.714,28	693,89		
263	Responsable d'àrea	F	CE (SBD)	A2/C1	C1	21	CGen	JT	3.188,17	3.714,28	693,89		
487	Responsable d'àrea	F	CE (SBD)	A2/C1	C1	21	CGen	JM	3.188,17	3.714,28	693,89		
653	Responsable d'àrea	F	CE (SBD)	A2/C1	C1	21	CGen	JT	3.188,17	3.714,28	693,89		
755	Responsable d'àrea	F	CE (SBD)	A2/C1	C1	21	CGen	JT	3.188,17	3.714,28	693,89		
4016	Responsable d'àrea	F	CE (SBD)	A2/C1	C1	21	CGen	JM	3.188,17	3.714,28	693,89		
4017	Responsable d'àrea	F	CE (SBD)	A2/C1	C1	21	CGen	JM	3.188,17	3.714,28	693,89		
5073	Responsable d'àrea	F	CE (SBD)	A2/C1	C1	21	CGen	JT	3.188,17	3.714,28	1.208,32	Estudis d'Informàtica i Telecomunicacions	
796	Responsable d'àrea	F	CE (SBD)	A2/C1	C1	21	CGen	JP1	3.188,17	3.714,28	693,89		
752	Responsable d'àrea	F	CE (SBD)	C1	C1	21	CGen	DH	3.188,17	4.638,95	711,09		
754	Responsable d'àrea	F	CE (SBD)	C1	C1	21	CGen	JM	3.188,17	3.714,28	693,89		
2061	Responsable d'àrea	F	CE (SBD)	C1	C1	21	CGen	JM	3.188,17	3.714,28	693,89		
753	Responsable d'àrea	F	CE (SBD)	C1	C1	21	CGen	JT	3.188,17	3.714,28	693,89		
5289	Responsable d'àrea	F	CE (SBD)	A2/C1	C1	21	CGen	JM	3.188,17	3.714,28	693,89		
248	Cap de negociat	F	CE (SBD)	C1/C2	C1	18	CGen	JT	1.361,11	5.126,37	647,25		
257	Cap de negociat	F	CE (SBD)	C1/C2	C1	18	CGen	JM	1.361,11	5.126,37	647,25		

Relació de llocs de treball de personal d'administració i serveis (PAS)

Codi plaça	Denominació lloc per nivell de responsabilitat	Naturalesa	Cos	Subgrup	Grup dotat pressupostat	Nivell plaça	Forma de provisió	Jornada	C. específic anual	C. productivitat anual	C. equiparada anual	Requisits	Especialitat
781	Cap de negociat	F	CE (SBD)	C1/C2	C1	18	CGen	JT	1.361,11	5.126,37	647,25		
859	Cap de negociat	F	CE (SBD)	C1/C2	C1	18	CGen	JT	1.361,11	5.126,37	647,25		
2062	Cap de negociat	F	CE (SBD)	C1/C2	C2	18	CGen	JP1	1.361,11	5.126,37	647,25		
258	Cap de negociat	F	CE (SBD)	C1/C2	C1	16	CGen	JM	1.361,11	5.126,37	647,25		
249	Lloc base	F	CE (SBD)	C2	C2	14	CGen	JT	1.361,11	5.126,37	647,25		
254	Lloc base	F	CE (SBD)	C2	C2	14	CGen	JM	1.361,11	5.126,37	647,25		
255	Lloc base	F	CE (SBD)	C2	C2	14	CGen	JT	1.361,11	5.126,37	647,25		
262	Lloc base	F	CE (SBD)	C2	C2	14	CGen	JT	1.361,11	5.126,37	647,25		
264	Lloc base	F	CE (SBD)	C2	C2	14	CGen	JT	1.361,11	5.126,37	647,25		
265	Lloc base	F	CE (SBD)	C2	C2	14	CGen	JT	1.361,11	5.126,37	647,25		
1027	Lloc base	F	CE (SBD)	C2	C2	14	CGen	JT	1.361,11	5.126,37	647,25		
4018	Lloc base	F	CE (SBD)	C2	C2	14	CGen	JT	1.361,11	5.126,37	647,25		
5076	Lloc base	F	CE (SBD)	C2	C2	14	CGen	JP1	1.361,11	5.126,37	647,25		
5077	Lloc base	F	CE (SBD)	C2	C2	14	CGen	JT	1.361,11	5.126,37	647,25		
5135	Lloc base	F	CE (SBD)	C2	C2	14	CGen	JT	1.361,11	5.126,37	647,25		
5136	Lloc base	F	CE (SBD)	C2	C2	14	CGen	JT	1.361,11	5.126,37	647,25		

Relació de llocs de treball de personal d'administració i serveis (PAS)

Codi plaça	Denominació lloc per nivell de responsabilitat	Naturalesa	Cos	Subgrup	Grup dotat pressupostat	Nivell plaça	Forma de provisió	Jornada	C. específic anual	C. productivitat anual	C. equiparada anual	Requisits	Especialitat
260	Lloc base	F	CE (SBD)	C2	C2	14	CGen	JP1	1.361,11	5.126,37	647,25		
5142	Lloc base	F	CE (SBD)	E	E	12	CGen	JM	0,00	0,00	0,00		
HOSPITAL UNIVERSITARI SON ESPASES													
5228	Administrador de Centre	F	CG	A1/A2	A2	25	LD	DH	12.617,37	1.831,99	1.061,78		
5287	Cap d'àrea	F	CG	A2/C1	A2	23	CEsp	JM	8.337,17	1.831,99			
5229	Responsable d'àrea	F	CG	A2/C1	C1	21	CGen	JM	5.431,48	2.002,07			
5231	Responsable d'àrea	F	CE (AS)	A2/C1	C1	21	CGen	JMT	3.188,17	4.638,95	1.208,32	Estudis d'Informàtica o Telecomunicacions	
5232	Responsable d'àrea	F	CE (AS)	A2/C1	C1	21	CGen	JMT	3.188,17	4.638,95	2.987,62	Estudis de formació professional o experiència en tècniques de laboratori	
5233	Responsable d'àrea	F	CE (AS)	A2/C1	C1	21	CGen	JMT	3.188,17	4.638,95	2.987,62	Estudis de formació professional o experiència en tècniques de laboratori	
5237	Responsable d'àrea	F	CE (AS)	A2/C1	C1	21	CGen	JMT	3.188,17	4.638,95	2.987,62	Estudis de formació professional o experiència en tècniques de laboratori	

Relació de llocs de treball de personal d'administració i serveis (PAS)

Codi plaça	Denominació lloc per nivell de responsabilitat	Naturalesa	Cos	Subgrup	Grup dotat pressupostat	Nivell plaça	Forma de provisió	Jornada	C. específic anual	C. productivitat anual	C. equiparada anual	Requisits	Especialitat
5238	Responsable d'àrea	F	CE (AS)	A2/C1	C1	21	CGen	JMT	3.188,17	4.638,95	2.987,62	Estudis de formació professional o experiència en tècniques de laboratori	
5285	Responsable d'àrea	F	CE (AS)	A2/C1	C1	21	CGen	JMT	3.188,17	4.638,95	2.987,62	Estudis de formació professional o experiència en tècniques de laboratori	
5286	Responsable d'àrea	F	CE (AS)	A2/C1	C1	21	CGen	JMT	3.188,17	4.638,95	2.987,62	Estudis de formació professional o experiència en tècniques de laboratori	
5230	Cap de negociat	F	CG	C1/C2	C2	18	CGen	JM	1.361,11	5.126,37	647,25		
5234	Cap de negociat	F	CE (AS)	C2	C2	16	LD	DH	1.361,11	5.126,37	2.015,73		Auxiliar de serveis
5239	Lloc base	F	CE (AS)	C2	C2	14	CGen	JM	1.361,11	5.126,37	647,25		Auxiliar de serveis
5235	Lloc base	F	CE (AS)	C2	C2	14	CGen	JT	1.361,11	5.126,37	647,25		Auxiliar de serveis
SEU DE MENORCA													
2080	Administrador de Centre	F	CE (AS)/CG	A2/C1	C1	23	LD	DH	10.094,15	2.299,86	0,00		
861	Cap de negociat	F	CG	C1/C2	C2	18	CGen	JP1	1.361,11	5.126,37	647,25		
5162	Lloc base	F	CE (AS)	C1	C1	16	CGen	JP2	3.044,64	2.470,48	952,32		
5045	Cap de negociat	F	CG	C1/C2	C2	16	CGen	JP2	2.431,61	5.126,37			

Relació de llocs de treball de personal d'administració i serveis (PAS)

Codi plaça	Denominació lloc per nivell de responsabilitat	Naturalesa	Cos	Subgrup	Grup dotat pressupostat	Nivell plaça	Forma de provisió	Jornada	C. específic anual	C. productivitat anual	C. equiparada anual	Requisits	Especialitat
5120	Cap de negociat	F	CG	C1/C2	C2	16	CGen	JP2	2.431,61	5.126,37			
4020	Lloc base	F	CE (AS)	C2	C2	14	CGen	JT	1.361,11	5.126,37	647,25		Auxiliar de serveis
5113	Lloc base	F	CE (AS)	C2	C2	14	CGen	JM	1.361,11	5.126,37	647,25		Auxiliar de serveis
SEU D'EIVISSA-FORMENTERA													
5161	Responsable d'àrea	F	CE (AS)	C1	C1	21	CGen	JP2	3.044,64	3.086,90	2.318,79		
5181	Cap de negociat	F	CG	C1/C2	C2	19	LD	DH	10.656,65	5.504,19	647,25		
863	Cap de negociat	F	CG	C1/C2	C2	18	CGen	JP1	1.361,11	5.126,37	647,25		
5046	Cap de negociat	F	CG	C1/C2	C2	16	CGen	JP2	2.431,61	5.126,37			
5121	Cap de negociat	F	CG	C1/C2	C2	16	CGen	JP1	1.361,11	5.126,37			
4021	Lloc base	F	CE (AS)	C2	C2	14	CGen	JM	1.361,11	5.126,37	647,25		Auxiliar de serveis

Relació de llocs de treball de personal d'administració i serveis (PAS)

Codi plaça	Denominació lloc per nivell de responsabilitat	Naturalesa	Cos	Subgrup	Grup dotat pressupostat	Nivell plaça	Forma de provisió	Jornada	C. específic anual	C. productivitat anual	C. equiparada anual	Requisits	Especialitat
5112	Lloc base	F	CE (AS)	C2	C2	14	CGen	JT	1.361,11	5.126,37	647,25		Auxiliar de serveis
SERVEI DE CAMPUS DIGITAL													
5254	Cap de seccio	F	CE (AS)	A1/A2	A2	25	LD	DH	4.134,90	3.867,03	3.238,82	Formació en Tecnologia Educativa (Moodle)	
5079	Cap d'àrea	F	CE (AS)	A1/A2	A2	22	CEsp	JM	2.355,98	3.867,03	79,49	Formació en Tecnologia Educativa (Moodle)	
2004	Cap d'àrea	F	CE (AS)	A2/C1	A2	22	CEsp	JM	2.355,98	3.867,03	79,49	Formació en Tecnologia Educativa (Moodle)	
5007	Cap d'àrea	F	CE (AS)	A2/C1	A2	22	CEsp	JM	2.355,98	3.867,03	79,49	Formació en Tecnologia Educativa (Moodle)	
5008	Responsable d'àrea	F	CE (AS)	A2/C1	A2	21	CGen	JM	3.188,17	3.714,28	693,89		
5080	Responsable d'àrea	F	CE (AS)	A2/C1	A2	21	CGen	JM	3.188,17	3.714,28	693,89		
2002	Responsable d'àrea	F	CE (AS)	A2/C1	C1	21	CGen	JM	3.188,17	3.714,28	693,89	Experiència en gestió en programes de formació continua on-line	
2005	Responsable d'àrea	F	CE (AS)	A2/C1	C1	21	CGen	JM	3.188,17	3.714,28	693,89		
5006	Responsable d'àrea	F	CE (AS)	A2/C1	C1	21	CGen	JM	3.188,17	3.714,28	693,89		
5009	Responsable d'àrea	F	CE (AS)	A2/C1	C1	21	CGen	JM	3.188,17	3.714,28	693,89		

Relació de llocs de treball de personal d'administració i serveis (PAS)

Codi plaça	Denominació lloc per nivell de responsabilitat	Naturalesa	Cos	Subgrup	Grup dotat pressupostat	Nivell plaça	Forma de provisió	Jornada	C. específic anual	C. productivitat anual	C. equiparada anual	Requisits	Especialitat
5010	Responsable d'àrea	F	CE (AS)	A2/C1	C1	21	CGen	JM	3.188,17	3.714,28	709,95		
5011	Responsable d'àrea	F	CE (AS)	A2/C1	C1	21	CGen	JM	3.188,17	3.714,28	709,95		
5088	Responsable d'àrea	F	CE (AS)	A2/C1	C1	21	CGen	JM	3.188,17	3.714,28	693,89		
2007	Cap de negociat	F	CG	C1/C2	C2	16	CGen	JP1	1.361,11	5.126,37			

Està previst que es desdotin una sèrie de places en el moment que quedin vacants, segons:

Acord normatiu 11624/2015, de 17 de desembre, pel qual s'aprova el Projecte de Pressupost de la Universitat de les Illes Balears per a l'any 2016 (FOU 425, extr., de 30 de desembre). Annex IV.

Acord normatiu 12092/2016, de 20 de desembre, pel qual s'aprova el Projecte de Pressupost de la Universitat de les Illes Balears per a l'any 2017 (FOU 441, extr., de 30 de desembre). Annex IV.

Acord normatiu del dia 20 de desembre de 2017 pel qual s'aprova el Projecte de Pressupost de la Universitat de les Illes Balears per a l'any 2018 (pendent de la publicació al FOU extraordinari del mes de desembre).

Relació de llocs de treball de personal d'administració i serveis (PAS)

Codi plaça	Denominació lloc per nivell de responsabilitat	Naturalesa	Cos	Subgrup	Grup dotat pressupostat	Nivell plaça	Forma de provisió	Jornada	C. específic anual	C. productivitat anual	C. equiparada anual	Requisits	Especialitat
------------	--	------------	-----	---------	-------------------------	--------------	-------------------	---------	--------------------	------------------------	---------------------	-----------	--------------

Nomenclatura

Naturalesa

F	Funcionari
L	Laboral
E	Eventual

Cossos o escales

CG	Cos general
CE (AS)	Cos específic (altres serveis)
CE (TIC)	Cos específic (TIC)
CE (SBD)	Cos específic (SBD)

Forma de provisió

LD	Lliure designació
CEsp	Concurs específic
CGen	Concurs genèric

Jornada

DH	Disponibilitat horària
JP1	Jornada partida un dia per setmana
JP2	Jornada partida dos dies per setmana
JM	Jornada de matí
JT	Jornada d'horabaixa
JMT	Jornada de matí i horabaixa
JTP	Temps parcial

Pendent de desdotar a dia 01-01-2019

Cos	Subgrup	Nivell	Unitat
CE (AS)	A1	23	Servei Llingüístic
	A1	22	Rectorat
	A2	22	Servei d'Estadística i Qualitat Universitària
	A2	22	Servei de Campus Digital
	A2	21	Oficina de Suport a la Recerca
	C2	14	Centre de Tecnologies de la Informació i Comunicacions
CG	A2	23	Servei de Patrimoni, Contractació, Infraestructura i Unitat Tècnica
	C1	18	Servei de Relacions Internacionals
	C1	16	Edifici Ramon Llull
	C1	16	Edifici dels Serveis Científicotècnics i Instituts Universitaris de Recerca
	C1	16	Servei de Recursos Humans
	C1	16	Rectorat
	C2	16	Edifici Ramon Llull
C2	16	Servei d'Alumnes i Gestió Acadèmica	

Despeses de personal. PDI numerari

APLICACIONS		DOTACIONS			120.00				121.00		121.01		121.02		TOTAL	TOTALPLACES	
CATEGORIA	DEDICACIÓ	Alts càrrecs	Numeraris	Interi	SOU BASE (12)		pagues extres(2)		C. DESTINACIÓ(14)		C. ESPECÍFICOS(14)		C. RESIDÈNCIA(12)				
					total	INDIV.	TOTAL	INDIV.	TOTAL	INDIV.	TOTAL	INDIV.	TOTAL	INDIV.	TOTAL	INDIV.	PLANTILLA
CU	TC	5	142	0	147	13.813,90	1.961.574,45	1.420,71	201.740,72	12.626,70	1.856.125,46	14.236,59	2.092.778,33	1.145,04	168.320,88	43.242,94	6.280.539,84
CU	TP		1		1	5.984,08	5.984,08	615,43	615,43	11.637,12	11.637,12	0,00	0,00	495,97	495,97	18.732,61	18.732,61
TU/CEU	TC	6	309	1	316	13.813,68	4.282.242,24	1.420,71	440.419,88	11.564,75	3.654.462,45	6.641,69	2.098.773,15	1.145,04	361.832,64	34.585,88	10.837.730,37
TU/CEU	TP 6h.		4	0	4	5.984,08	23.936,33	615,43	2.461,73	7.887,02	31.548,09	0,00	0,00	495,97	1.983,88	14.982,51	59.930,03
TU/CEU	TP 5h		1	1	2	4.937,35	9.874,70	507,77	1.015,54	6.507,49	13.014,98	0,00	0,00	409,27	818,54	12.361,88	24.723,76
TEU	TC		37	1	38	13.813,68	524.920,02	1.420,71	53.986,95	10.145,77	385.539,29	4.100,59	155.822,59	1.145,04	43.511,52	30.625,80	1.163.780,37
TEU	TP 6h.		0		0	5.984,08	0,00	615,43	0,00	6.171,45	0,00		0,00	495,97	0,00	13.266,94	0,00
TEU	TP 4h.		1		1	3.989,35	3.989,35	410,28	410,28	4.114,40	4.114,40		0,00	330,68	330,68	8.844,71	8.844,71
TEU	TP 3h.		0		0	2.992,04	0,00	307,71	0,00	3.085,73	0,00		0,00	247,98	0,00	6.633,46	0,00
TOTAL		11	495	3	509		6.812.521,17		700.650,54		5.956.441,79		4.347.374,07		577.294,11		18.394.281,69

PLACES MINORITZADES TU/CEU	11	13.813,68	151.950,53	1.420,71	15.627,80	11.564,75	127.212,30	6.641,69	73.058,56	1.145,04	12.595,44	34.585,88	380.444,63
PLACES MINORITZADES TEU	0	13.813,68	0,00	1.420,71	0,00	10.145,77	0,00	4.100,59	0,00	1.145,04	0,00	30.625,80	0,00
TOTAL PROFESSORAT	498		6.660.570,64		685.022,74		5.829.229,49		4.274.315,51		564.698,67		18.013.837,05

	Apl.		
SOU BASE ALTS CÀRRECS	100.00	182.820,00	
COMPLEMENT ALT CÀRREC	100.01	123.750,00	
PROMOCIONS De TU a CU	120.00	185.000,00	
REDUCCIÓ DELS CAPS D'ESTUDIS (DE 75 A 90)	120.00	0,00	
MILLORES PLANTILLA PDI	120.00	275.000,00	
CÀRRECS ACADÈMICS(14 pagues)	121.01	641.663,74	
MÈRITS DOCENTS(14 pagues)	121.01	3.636.934,33	
TRAMS D'INVESTIGACIÓ	150.00	1.697.916,92	
COMPL. RETRIBUTIUS CCAA (mèrits invest. I excel.)	150.00	1.287.144,26	
COMPL. RETRIBUTIUS CCAA (mèrits docència)	121.03	2.154.671,11	
MILLORA COMPL. RETRIBUTIUS	121.03	235.000,00	
MÈRITS NO UNIVERSITARIS (14 pagues)	150.00	35.115,00	
TRIENNIS	120.05	2.400.887,15	
Llei 3/2007	121.00	279.351,23	
ESTUDIS GRAU DE MEDICINA	120.00	49.735,00	
		TOTAL PARCIAL PDI	31.198.825,79
QUOTA PATRONAL	160.00	495.090,59	
Ajustament per l'estalvi previst de places temporalment no cobertes		-1.096.023,17	
Ajustament per l'increment de retribucions de l'any 2019		764.947,33	
TOTAL GLOBAL		31.362.840,54	

Despeses de personal. PAS funcionari (I)

RETRIBUCIONS BÀSIQUES (apl. 120.00, 120.01, 120.02, 120.03 i 120.04) i RESIDÈNCIA (apl. 121.02)

CATEGORIA	GRUP	DOTACIONS	SOU BASE (12)			C. RESIDÈNCIA(12)			TOTAL	TOTAL
			APLICACIÓ	INDIV.	TOTAL	APLICACIÓ	INDIV.	TOTAL	INDIVIDUAL	GENERAL
C.G.TÈCNIC DE GESTIÓ	A1	1	100.00	13.813,90	13.813,90	121.02	1.145,05	1.145,05	14.958,95	14.958,95
C.G.TÈCNIC DE GESTIÓ	A1	16	120.00	13.813,90	221.022,47	121.02	1.145,05	18.320,73	14.958,95	239.343,21
C.G. ESCALA DE GESTIÓ	A2	35	120.01	11.944,50	418.057,49	121.02	920,76	32.226,45	12.865,26	450.283,94
C.G.ADMINISTRATIU	C1	135	120.02	8.968,35	1.210.726,58	121.02	801,46	108.197,53	9.769,81	1.318.924,11
C.G.AUXILIAR ADM.	C2	70	120.03	7.464,11	522.487,44	121.02	531,27	37.188,68	7.995,37	559.676,12
C.G.AUXILIAR ADM.(Seus)	C2	7	120,03	7.464,11	52.248,74	121,02	682,81	4.779,64	8.146,91	57.028,39
TOTAL PLACES		264			2.438.356,63			201.858,08		2.640.214,71

APLICACIÓ

TOTAL GLOBAL RETRIBUCIONS BÀSIQUES I COMPLEMENTÀRIES DEL PAS FUNCIONARI		2.640.214,71
PAGUES EXTRES	120.00/01/02/03	344.283,53
TOTAL COMPLEMENT PERSONAL	121,03	5.731,98
TOTAL PRODUCTIVITAT EQUIPARADA	150,01	29.023,73
TOTAL COMPLEMENT DE DESTINACIÓ	121,00	1.707.351,42
TOTAL COMPLEMENT ESPECÍFIC	121,01	1.219.706,54
TOTAL PRODUCTIVITAT COMPENSADA	150,01	1.074.572,41
NOVES NECESSITATS COJUNTURALS	120,03	Funcionaris CG i CE 45.441,55
CARRERA PROFESSIONAL HORIZONTAL CG/CE	120,01	1.830.278,23
ESTUDIS GRAU MEDICINA	120,03	12.957,35
PROMOCIONS (CG i CE)	120,03	0,00
CARRERA HORIZONTAL 2009	121,01	3.455,64
MILLORES PLACES CG/CE	121,01	
PRÒXIMA DESDOTACIÓ	120,02	200.000,00
TRIENNIS	120,05	650.890,29
Llei 30/1990	121,00	0,00
GRATIFICACIONS	151,00	13.000,00
TOTAL RETRIBUCIONS PAS FUNCIONARI		TOTAL PARCIAL 9.776.907,38
QUOTA PATRONAL	160,00	2.311.602,87
Ajustament per l'estalvi previst de places temporalment no cobertes		-418.038,82
Ajustament per l'increment de retribucions de 2019		291.761,79
	TOTAL GLOBAL	11.962.233,22

Despeses de personal. PAS funcionari (II)

RETRIBUCIONS BÀSIQUES (apl. 120.00, 120.01, 120.02, 120.03 i 120.04) i RESIDÈNCIA (apl. 121.02)

CATEGORIA	GRUP	DOTACIONS	SOU BASE			C. RESIDÈNCIA			TOTAL INDIVIDUAL	TOTAL GENERAL
			APLICACIÓ	INDIV.	TOTAL	APLICACIÓ	INDIV.	TOTAL		
E. TÈCNIC CTI	A1	20	120.00	13.813,90	276.278,09	121.02	1.145,05	22.900,92	14.958,95	299.179,01
E. TÈCNIC SUPERIOR	A1	33	120.00	13.813,90	455.858,85	121.02	1.145,05	37.786,51	14.958,95	493.645,36
E. FACULTATIU BIBL.	A1	5	120.00	13.813,90	69.069,52	121.02	1.145,05	5.725,23	14.958,95	74.794,75
C.E.AJUDANT BIBLIOT	A2	10	120.01	11.944,50	119.445,00	121.02	920,76	9.207,56	12.865,26	128.652,55
C.E.TÈCNIC MITJÀ CTI	A2	25	120.01	11.944,50	298.612,49	121.02	904,92	22.623,00	12.849,42	321.235,49
C.E.TÈCNIC MITJÀ	A2	20	120.01	11.944,50	238.889,99	121,02	904,92	18.098,40	12.849,42	256.988,39
C.E.TÈCNIC MITJÀ-TP	A2	0	120.01	7.489,55	0,00	121.02	567,38	0,00	8.056,93	0,00
C.E.AUXILIAR BIBLIOT	C1	30	120.02	8.968,35	269.050,35	121.02	801,46	24.043,90	9.769,81	293.094,25
C.E. TÈC. ESPECIALIS	C1	5	120.02	8.968,35	44.841,73	121.02	801,46	4.007,32	9.769,81	48.849,04
C.E.TÈCNIC ESPECIAL	C1	48	120,02	8.968,35	430.480,56	121.02	801,46	38.470,23	9.769,81	468.950,79
C.E. AUXILIAR SERVE	C2	14	120,03	7.464,11	104.497,49	121,02	531,27	7.437,74	7.995,37	111.935,22
C.E. AUXILIAR TP	C2	5	120,03	3.732,05	18.660,25	121,02	265,64	1.328,20	3.997,69	19.988,45
C.E.AUXILIAR	C2	82	120,03	7.464,11	612.056,72	121,02	531,27	43.563,88	7.995,37	655.620,60
AUX. SUPORT ADM.	E	2	120,04	6.831,42	13.662,85	121,02	492,24	984,48	7.323,66	14.647,33
TOTAL PLACES		299			2.951.403,89			236.177,35		3.187.581,24

APLICACIÓ

TOTAL GLOBAL RETRIBUCIONS BÀSIQUES I COMPLEMENTÀRIES DEL PAS FUNCIONARI		3.187.581,24
PAGUES EXTRES	120.00/01/02/03/04	393.173,70
TOTAL PRODUCTIVITAT EQUIPARADA	150,01	526.249,82
TOTAL PRODUCTIVITAT COMPENSADA	150,01	1.253.063,03
PROGRAMA PAS INTERNACIONALITZACI	150,01	51.383,75
TOTAL COMPLEMENT ESPECÍFIC+ C.Adr	121,01	1.140.689,85
TOTAL COMPLEMENT DE DESTINACIÓ	121,00	1.957.135,87
TOTAL COMPLEMENT DE ROBA	121,03	68.306,22
TOTAL COMPLEMENT PERSONAL	121	33.493,90
PRÒXIMA DESDOTACIÓ	120.00	0,00
TRIENNIS	120.05	650.890,29
DIFERÈNCIA RESIDÈNCIA SEUS UNIV.	121,02	1.645,78
ESTUDIS GRAU MEDICINA	120,02	12.957,35
GRATIFICACIONS	151.00	13.195,00
TOTAL RETRIBUCIONS PAS FUNCIONARI		9.289.765,80
QUOTA PATRONAL	160.00	2.094.409,32
Ajustament per l'estalvi previst de places temporalment no cobertes		-393.681,85
Ajustament per l'increment de retribucions de 2019		274.762,33
TOTAL GLOBAL		11.265.255,60

Despeses de personal. PAS laboral

R.P.T. PERSONAL LABORAL

SOU (apl. 130.00) I RESIDÈNCIA (apl. 130.01)+

GRUP	DOTACIÓ	SOU BASE		C. RESIDÈNCIA		TOTAL	TOTAL
		INDIVIDUAL	TOTAL	INDIVIDUAL	TOTAL	INDIVIDUAL	GENERAL
IV.1	1	16.505,02	16.505,02	1.918,87	1.918,87	18.423,89	18.423,89
IV.2	0	15.425,61	0,00	1.918,87	0,00	17.344,48	0,00
TOTAL	1		16.505,02		1.918,87		18.423,89

COMPLEMENT PAGA EXTRA (apl.130.00)

GRUP	DOTACIÓ	IMPORT	
		INDIVID.	ANUAL
IV.1	1	496,49	496,49
IV.2	0	410,77	0,00
TOTAL	1		496,49

COMPLEMENT DE ROBA (apl. 130.01)+

GRUP	DOTACIÓ	IMPORT	IMPORT
IV.1	1	669,65	669,65
IV.2	0	669,65	0,00
TOTAL	1		669,65

COMPLEMENT DE LLOC (apl. 130.01)

GRUP	DOTACIÓ	IMPORT	
		INDIVIDUAL	ANUAL
IV.1(CES)	1	571,12	571,12
IV.2(CES)	0	571,12	0,00
TOTAL	1		571,12

COMPLEMENT PERSONAL (apl. 130.01)

COMPL.	EFECTIUS	IMPORT	
		INDIVIDUAL	ANUAL
CP	1	2.732,69	2.732,69
TOTAL	1		2.732,69

TOTAL GLOBAL PLANTILLA P.A.S. LABORAL DEL CONVENI			22.893,84
	APL		
1% INCREMENT C. ESPECÍFIC PAGUES EXTRES	130.00		228,94
LABORALS EVENTUALS PAS	131.00		0,00
GRATIFICACIONS	130.01		0,00
TRIENNIS	130.00		7.864,00
TOTAL RETRIBUCIONS PAS LABORAL			30.986,78
QUOTA PATRONAL	160.00		9.605,90
Ajustament per l'estalvi previst de places temporalment no cobertes			-1.403,76
Ajustament per l'increment de retribucions de 2019			979,72
		TOTAL GLOBAL	40.168,65

Despeses de personal. Professors associats de les Illes Menors.
(curs 2018-19)

CATEGORIA	Núm.places	Sou base unitari	Total sou base	complements	Total compl.	Resid. unitari	Total resid.	100% P.extra	total	Indemnització	total indemn.	Total unitari	total global
ASSOCIATS 6h.	16	4.031,94	64.511,11	2.318,83	37.101,21	522,25	8.356,00	1.137,78	18.204,51	263,37	4.213,90	8.274,17	132.386,73
ASSOCIATS 5,5h.	2	3.686,82	7.373,64	2.120,47	4.240,94	470,43	940,86	1.040,39	2.080,78	240,60	481,20	7.558,71	15.117,42
ASSOCIATS 5h.	13	3.351,70	43.572,10	1.927,74	25.060,62	427,73	5.560,49	945,82	12.295,66	218,73	2.843,49	6.871,72	89.332,36
ASSOCIATS 4,5h.	5	3.016,61	15.083,05	1.734,88	8.674,40	384,86	1.924,30	851,66	4.258,30	196,87	984,35	6.184,88	30.924,40
ASSOCIATS 4h.	6	2.688,00	16.128,03	1.545,97	9.275,80	348,12	2.088,72	758,54	4.551,21	175,58	1.053,49	5.516,21	33.097,25
ASSOCIATS 3,5h.	2	2.346,18	4.692,36	1.349,46	2.698,92	299,42	598,84	662,10	1.324,20	153,11	306,22	4.810,27	9.620,54
ASSOCIATS 3h.	15	2.016,03	30.240,52	1.159,48	17.392,13	261,07	3.916,05	568,90	8.533,52	131,69	1.975,31	4.137,17	62.057,52
ASSOCIATS 2,5h.	45	1.675,86	75.413,70	963,92	43.376,40	213,85	9.623,25	472,93	21.281,85	109,37	4.921,65	3.435,93	154.616,85
ASSOCIATS 2h.	16	1.340,72	21.451,52	771,08	12.337,28	171,07	2.737,12	378,34	6.053,44	87,49	1.399,84	2.748,70	43.979,20
ASSOCIATS 1,5h.	5	1.005,54	5.027,70	578,31	2.891,55	128,29	641,45	283,75	1.418,75	65,62	328,10	2.061,51	10.307,55
ASSOCIATS 1h.	10	672,01	6.720,11	386,49	3.864,92	87,04	870,40	189,63	1.896,34	43,90	438,96	1.379,07	13.790,73
135													595.230,56
Complementes addicionals													424.579,79
TOTAL													1.019.810,35



Fundació
Universitat
Empresa
de les Illes Balears

**Pla d'actuacions i pressupost
2019**

Índex de continguts

- 1. Acord d'aprovació del pla d'actuacions i pressupost 2019**
- 2. Resum del pla d'actuacions 2019 i comparació amb el pla d'actuacions 2018**
- 3. Gràfics del pla d'actuacions 2019**
- 4. Memòria del pla d'actuacions 2019**
 - ✓ 1. Introducció
 - ✓ 2. Pla d'actuacions 2019
 - ✓ 3. Les xifres del pla d'actuacions 2019
 - ✓ 4. Programa d'inversions 2019
 - ✓ 5. Estadístiques, dades de funcionament, dades mediambientals
 - ✓ 6. Informació de preus FUEIB 2018-19
- 5. Annex I. Pla d'actuacions 2019. Pressupost detallat**
- 6. Annex II. Catàleg de llocs de treball de la FUEIB 2019**
- 7. Annex III. Activitats de l'entitat**
- 8. Annex IV. Previsió de recursos econòmics a emprar per l'entitat**
- 9. Annex V. Previsió de recursos econòmics a obtenir per l'entitat**
- 10. Evolució 2017-2019**
- 11. Resum del pla actuacions 2019 per centres d'activitat**

Acord d'aprovació del pla d'actuacions per a l'any 2019 de la Fundació Universitat-Empresa de les Illes Balears

Acord del Patronat de la Fundació Universitat-Empresa de les Illes Balears pel qual s'aprova el pla d'actuacions per a l'exercici econòmic 2019 (segons els ingressos i les despeses detallats a l'annex I), per un import total de 7.335.128,47 euros, i el catàleg de llocs de treball de la FUEIB (detallat a l'annex II) per a l'exercici 2019.

Resum del Pla Actuacions 2019: FUEIB

Ingressos	euros	%
Campusesport	1.826.744,80	24,90%
Residència d'Estudiants	680.043,44	9,27%
Formació i Congressos	2.610.000,00	35,58%
Otri i Projectes	1.487.346,67	20,28%
DOIP	634.993,57	8,66%
Serveis Generals	96.000,00	1,31%
TOTAL INGRESSOS 2019	7.335.128,47	100,00%

Despeses	euros	%
Despeses de personal	2.204.077,33	30,05%
Treballs realitzats per altres emp.	231.582,34	3,16%
Reparacions i conservació	111.000,15	1,51%
Serveis de professionals independents	23.203,77	0,32%
Subministraments	304.477,34	4,15%
Publicitat i promoció	50.577,40	0,69%
Despeses gestió	129.361,00	1,76%
Aportacions a la UIB	292.083,33	3,98%
Despeses per congressos organitzats	375.000,00	5,11%
Despeses de curs organitzats	1.750.500,00	23,86%
Activitats esportives i oci	164.834,66	2,25%
Despeses contractes art. 83	1.004.583,33	13,70%
Altres Despeses Corrents	468.946,80	6,39%
Amortitzacions	224.901,01	3,07%
TOTAL DESPESES 2019	7.335.128,47	100,00%

Comparació Pressupost 2018 i 2019

Ingressos	2018	2019	var %
Campusesport	1.709.742,42	1.826.744,80	6,84%
Residència d'Estudiants	696.600,00	680.043,44	-2,38%
Serveis Generals	243.003,50	96.000,00	-60,49%
Formació i Congressos	3.387.180,00	2.610.000,00	-22,94%
Otri i Projectes	1.496.371,40	1.487.346,67	-0,60%
DOIP	302.400,00	634.993,57	109,98%
TOTAL INGRESSOS	7.835.297,32	7.335.128,47	-6,38%

Despeses	2018	2019	var %
Despeses de personal	2.291.662,24	2.204.077,33	-3,82%
Treballs realitzats per altres emp.	264.021,43	231.582,34	-12,29%
Reparacions i conservació	108.783,84	111.000,15	2,04%
Serveis de professionals independents	15.250,00	23.203,77	52,16%
Subministraments	308.778,00	304.477,34	-1,39%
Publicitat i promoció	56.500,00	50.577,40	-10,48%
Despeses gestió	133.200,00	129.361,00	-2,88%
Aportacions a la UIB	347.666,62	292.083,33	-15,99%
Despeses per congressos organitzats	600.000,00	375.000,00	-37,50%
Despeses de curs organitzats	2.145.508,00	1.750.500,00	-18,41%
Activitats esportives i oci	155.900,00	164.834,66	5,73%
Despeses contractes art. 83	954.666,38	1.004.583,33	5,23%
Altres Despeses Corrents	165.985,81	468.946,80	182,52%
Amortitzacions	287.375,00	224.901,01	-21,74%
TOTAL DESPESES	7.835.297,32	7.335.128,47	-6,38%

Inversions i Operacions financeres	2018	2019	var %
Campusesport	216.000,00	400.500,00	85,42%
Residència	30.500,00	40.000,00	31,15%
DOIP	25.000,00	25.000,00	0,00%
Serveis Generals	20.000,00	26.100,00	30,50%
Formació/Congressos	3.000,00	3.000,00	0,00%
OTRI/Projectes	3.000,00	3.000,00	0,00%
TOTAL INVERSIONS i OF	309.500,00	497.600,00	60,78%

Pla Actuacions d'Ingressos 2019
Fundació Universitat-Empresa de Illes Balears

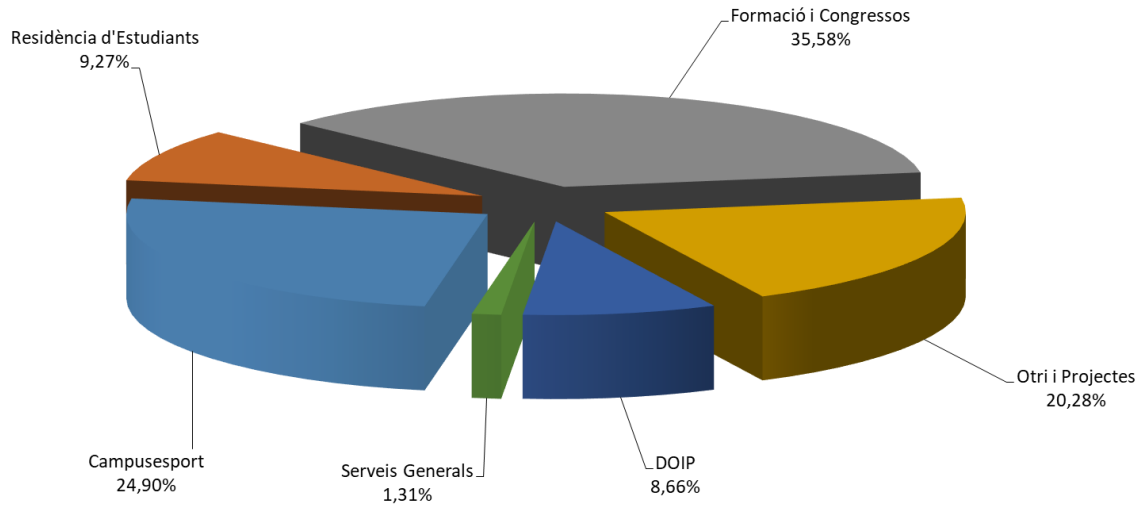

Pla Actuacions de Despeses 2019
Fundació Universitat-Empresa de les Illes Balears

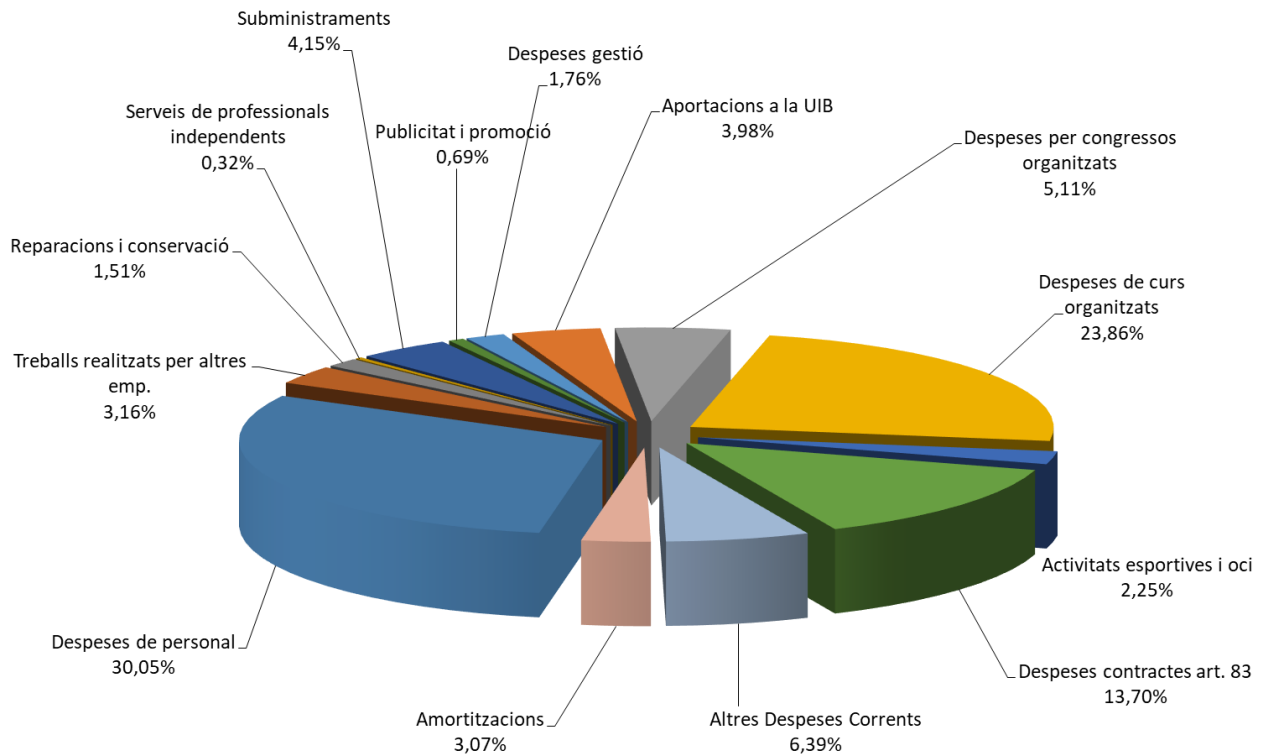

Memòria del Pla d'actuacions per a l'any 2019

Document pendent de revisió lingüística

1. Introducció
2. Pla d'actuacions 2019
3. Les xifres del pla d'actuacions 2019
4. Programa d'inversions 2019
5. Estadístiques, dades de funcionament, dades mediambientals i informació de preus

1. Introducció

Per tal d'iniciar la memòria del pressupost de la Fundació Universitat-Empresa de les Illes Balears caldria recordar l'objecte que recullen els seus Estatuts:

L'objecte i finalitat de la Fundació són fomentar, promoure i dur a terme activitats dirigides de forma genèrica al foment de l'educació, la investigació, la innovació, la cultura i l'esport en tots els aspectes de la vida econòmica i social que puguin contribuir a millorar la societat en què s'insereix la Fundació, dirigida a persones que de manera eventual o permanentment es relacionen amb la Universitat i hi viuen, entenent que són activitats fonamentals de la formació integral de la persona.

En particular, les activitats han de contribuir a establir vies de diàleg i col·laboració entre la Universitat de les Illes Balears (UIB) i les empreses i institucions del seu entorn econòmic, social i geogràfic, a afavorir la cooperació en els diferents departaments de la Universitat i a fomentar la transferència de coneixement i tecnologia entre la Universitat i la societat.

*Per dur a terme aquestes activitats, **la Fundació té com a objectius:***

— Recaptar fons, fins i tot recorrent al finançament extern, i utilitzar-los en la promoció i el finançament dels objectius de la Fundació.

— Proposar programes d'estudis, investigació o docència que vagin dirigits a donar resposta a les necessitats actuals i futures de la realitat socioeconòmica i de la societat en general. Propiciar amb aquest fi mecanismes de participació de les empreses en el disseny i seguiment dels programes de formació tant pel que fa a estudis nous com pel que fa als que ja hi ha i potenciar, així mateix, la formació continuada, el reciclatge tecnològic i la promoció de la investigació a les empreses.

— Subvencionar programes d'estudis, investigació o docència.

— Col·laborar en la creació, l'establiment, la construcció i la gestió d'instal·lacions i centres destinats a la docència, la investigació o l'ajuda a la investigació i, en general, en totes les activitats que puguin contribuir a la realització dels objectius principals.

— Potenciar sinergies en l'ús social d'instal·lacions de la Universitat en la línia dels objectius de la Fundació, especialment pensant a facilitar l'accés a l'esport de col·lectius necessitats per raons econòmiques, de minusvalideses i altres.

— *Potenciar les transferències de tecnologia de la Universitat mitjançant l'assessorament, l'estímul i l'eventual participació en empreses per a la utilització, la difusió i la comercialització d'aquesta tecnologia.*

— *Promoure, fomentar, coordinar i desenvolupar tasques, treballs, assessoraments, investigacions i altres activitats de qualsevol naturalesa en matèria de cooperació internacional per al desenvolupament de les nacions, els Estats i els països tercers, així com participar-hi.*

— *Promoure la pràctica de l'activitat física i de l'esport entre la comunitat universitària.*

— *Donar suport a l'Administració pública en tasques de coordinació, seguiment, control i avaluació de polítiques públiques, programes i projectes, així com a tota mena d'operacions dutes a terme amb la participació de fons públics, entre d'altres, i sense caràcter limitatiu, accions formatives, serveis d'orientació i inserció professional, congressos i d'altres en relació amb les finalitats de la Fundació.*

2. Pla d'actuacions 2019

Les línies d'actuació de cada departament es detallen a continuació.

Formació i congressos

- Potenciar la marca UIBTalent i cercar noves vies per fomentar i incentivar les matrícules anticipades durant els mesos de juliol i setembre.
- Testejar i analitzar noves formes de captació d'alumnat pels estudis propis
- Seguir explorant el model de formació dual en noves convocatòries de sectors estratègics
- Incrementar la visibilitat d'UIBCongres a la comunitat universitària i seguir impulsant el projecte #CongresTéNomdeDona
- Donar més visibilitat pública a la tasca de recerca i transferència dels Congressos amb coordinació amb els diferents serveis de la UIB
- Acabar d'implementar l'aplicatiu de gestió d'UIBCongres amb GS (Gestió econòmica)

OTRI i projectes

- Millora de l'estratègia de comunicació i imatge de l'OTRI per tal d'arribar amb més fluïdesa tant als membres de la comunitat universitària, com són els grups d'investigació, com a les persones externes a aquesta, com són les empreses i institucions de la nostra comunitat. L'objectiu és aconseguir detectar, per una banda, el nou coneixement creat a la Universitat de les Illes Balears, i per l'altra, les necessitats de noves eines i noves tecnologies al món empresarial.
- Promoure activitats de captació de fons (fundraising) per facilitar el finançament públic i privat d'activitats d'innovació i transferència de la UIB, facilitant el desenvolupament d'experiències extraacadèmiques, amb la col·laboració d'empreses i institucions en la promoció de les activitats universitàries envers la societat (projectes singulars, esdeveniments, premis, beques, ajuts a la transferència de resultats de recerca, etc.).
- Incrementar el nombre de contactes amb empreses, associacions empresarials i clústers tecnològics, amb l'objectiu de generar sinergies i de millorar el nombre de projectes realitzats en comú entre l'OTRI de la UIB i aquestes entitats.
- En referència a les accions concretes de promoció de la cultura emprenedora a la UIB, centrem els esforços de l'Oficina en el reforçament del Club d'Emprenedors de la UIB (<http://uibempren.org/>), on es recopilen les eines de les diferents institucions de les Illes Balears, així com les pròpies de la nostra universitat, per tal que cap potencial emprenedor de la UIB no deixi la seva idea aturada per falta d'acompanyament.
- Com a via de foment de la transferència, el suport a projectes susceptibles de convertir-se en empresa derivada (spin off) és una de les activitats fonamentals, al mateix temps que el suport a les empreses derivades ja constituïdes. Igualment, es vol donar suport a la preparació de proves de concepte i prototips per part dels investigadors de la UIB.
- Gestionar la participació en projectes europeus en l'àmbit de les relacions Universitat-empresa, i facilitar l'accés i vinculació dels resultats de recerca de la UIB a l'Enterprise Europe Network.
- Donar suport a investigadors de la UIB en la preparació i gestió de projectes finançats en els diferents programes de la UE i en les licitacions impulsades per l'administració pública.

Orientació i inserció professional (DOIP)

- Donar resposta, quant a pràctiques extracurriculars en empreses, a les necessitats de les empreses/entitats: oferir-los talent de la UIB per cobrir els seus llocs de pràctiques i millorar el servei iniciant un seguiment més proper de les pràctiques, vetllar perquè siguin una experiència formativa i millorar-ne la difusió a través de la nova web.
- Donar resposta, quant a ofertes de feina, a les necessitats de les empreses/entitats: oferir-los talent de la UIB per cobrir els seus llocs de treball i millorar el servei augmentant els canals per fer difusió de les ofertes.
- Dur a terme el compromís acordat del Servei d'orientació professional, finançat pel SOIB, a les necessitats dels demandants universitaris d'ocupació: proposar-los un itinerari d'inserció professional que comenci per orientació professional (individual o grupal en format taller), pràctiques externes (curriculars i extracurriculars) i finalment ofertes de feina amb contracte laboral.
- Organitzar esdeveniments i accions de referència per a la inserció professional dels universitaris de la UIB: 13è Fòrum de l'Ocupació de la UIB i càpsules formatives, entre d'altres.
- Continuar el projecte Alumni UIB per arribar als titulats per la UIB.

Residència

- Mantenir un nivell d'ocupació total a les habitacions individuals durant el curs amb el sistema flexible de preus.
- Mantenir la fidelització del clients.
- Continuar amb les activitats de promoció de la Residència.
- Treballar conjuntament amb la UIB per a l'edificació d'una nova residència de 200 places en una primera fase (almanco necessitem un total de 3 residències amb un nombre aproximat de 500 llits).
- Executar programes conjunts amb CampusEsport i altres departaments de la Fundació per tal de millorar l'ocupació de l'estiu.
- Fer millores al mobiliari i l'equipament de les habitacions i les zones comunes.

CampusEsport

- Controlar els costos per tal de millorar l'eficiència en la prestació dels serveis. En especial amb l'aplicació de mesures d'estalvi energètic.
- Incorporar noves tendències del sector de fitness i de les activitats dirigides per poder ser més competitius i atreure nous clients.
- Dinamitzar l'esport universitari com a recurs per aconseguir una elevada taxa d'utilització de les instal·lacions esportives en els horaris de menys ocupació.
- Consolidar els programes actuals i iniciar-ne de nous que tinguin demanda en la societat actual.
- Millorar la comunicació amb els socis i usuaris actuals per així fidelitzar-los al màxim.
- Realitzar inversions per tal de mantenir en bon estat els espais esportius per que els usuaris en puguin fer bon ús d'ells.
- Reforçar vincles de col·laboració amb el SOIB treballant conjuntament en el projecte SOIB DONA.

Serveis generals

- Avançar amb la millora contínua de la gestió econòmica i administrativa dels diferents centres de servei dependents de la Fundació.
- Desenvolupament de procediments de transparència i *compliance*.
- Desenvolupament d'indicadors de gestió en el marc del sistema de gestió per tal de fixar objectius i fer-ne un seguiment.

3. Les xifres del pla d'actuacions 2019

El Pla d'actuacions per a l'any 2019 és de 7.335.128,47 euros. A continuació es detallen les xifres de més rellevància tant per a ingressos com per a despeses.

Ingressos

Referent als ingressos de la Residència, s'ha considerat un 100 per cent d'ocupació en les habitacions individuals durant el curs acadèmic i l'expectativa dels ingressos de l'estiu degut a la signatura d'acords. Els ingressos totals de la residència es preveuen en uns 680 mil euros.

Quant als ingressos de CampusEsport, es preveu mantenir els ingressos per abonaments respecte de 2018. Es preveu un increment en la partida d'ingressos per activitats esportives i d'oci (cursos de natació, tennis, pàdel, escola de futbol, lligues de futbol, estades, etc.). S'estimen uns ingressos per a 2019 de 1.826.744,80 euros.

El Departament de Formació i Congressos preveu uns ingressos de gestió de 535.000 euros, obtinguts per l'organització d'activitats de formació i esdeveniments i per la signatura dels convenis de Formació DUAL amb el Servei d'Ocupació de les Illes Balears. La facturació total d'aquest departament està prevista en quasi 2,6 milions d'euros.

El Departament d'Orientació i Inserció Professional es finança mitjançant una encomana de gestió de la UIB de 144.000 euros, i dels ingressos de patrocinis i de facturació per serveis a les empreses. A més el conveni signat amb el Servei d'Ocupació de les Illes Balears suposarà uns ingressos d'uns 339 mil euros. Preveient uns ingressos totals de 634.993,57 euros.

El Departament d'OTRI i Projectes rep recursos d'un encàrrec de gestió de la UIB, per valor de 135.000 euros, i d'un altre encàrrec destinat a la captació de fons, per valor de 25.000 euros, a més dels ingressos de gestió de projectes, contractes art. 83 i gestió de la propietat intel·lectual. La facturació prevista en 2019 és de 1.487.346,67 euros.

Despeses

Les despeses de personal suposen el 30% del total de les despeses i representa l'apartat de major dimensió en el pressupost de la Fundació. S'ha pressupostat una variació del 2,25% que s'aplicarà seguint el criteri que apliqui la UIB.

La suma de les despeses per activitats de formació i contractes gestionats suposa un total del 42,67% del pressupost. La següent despesa en importància són els subministraments, que suposen un 4,15% del pressupost. L'aportació de la FUEIB a la UIB per activitats gestionades de formació i contractes suposa un 3,98% del pressupost, amb un total de 292.083 euros.

4. Programa d'inversions 2019

Les inversions pressupostades per a l'exercici 2019 seran finançades mitjançant el flux de caixa (*cash flow*) generat i l'aportació de 50.000 euros que la UIB destina a inversions per a la Fundació. Així mateix presentem un programa d'inversions que només es podrà executar totalment si es generen els ingressos suficients.

Inversions 2019

Fundació Universitat-Empresa de les Illes Balears

Naturalesa	PLA 2019
Residència	
Millores edifici	34.000,00 €
Mobiliari i inversions de reposició	6.000,00 €
	40.000,00 €
Campusesport	
Reforma integral Piscina	325.000,00 €
Inversions de reposició i millora d'instal·lacions	65.000,00 €
	390.000,00 €
DOIP	
Aplicatiu DOIP	25.000,00 €
	25.000,00 €
Formació	
Aplicacions informàtiques	3.000,00 €
	3.000,00 €
OTRI/PROJECTES	
Aplicacions informàtiques	3.000,00 €
	3.000,00 €
Serveis Generals	
Senyalització despatxos (passadís instal·lacions esportives)	7.000,00 €
Equipament informàtic	15.000,00 €
Mobiliari despatx administració	4.100,00 €
	26.100,00 €
Total	487.100,00 €

5. Estadístiques, dades de funcionament, dades mediambientals i informació de preus

Principals indicadors de l'Oficina de Transferència, Projectes i Captació de Fons

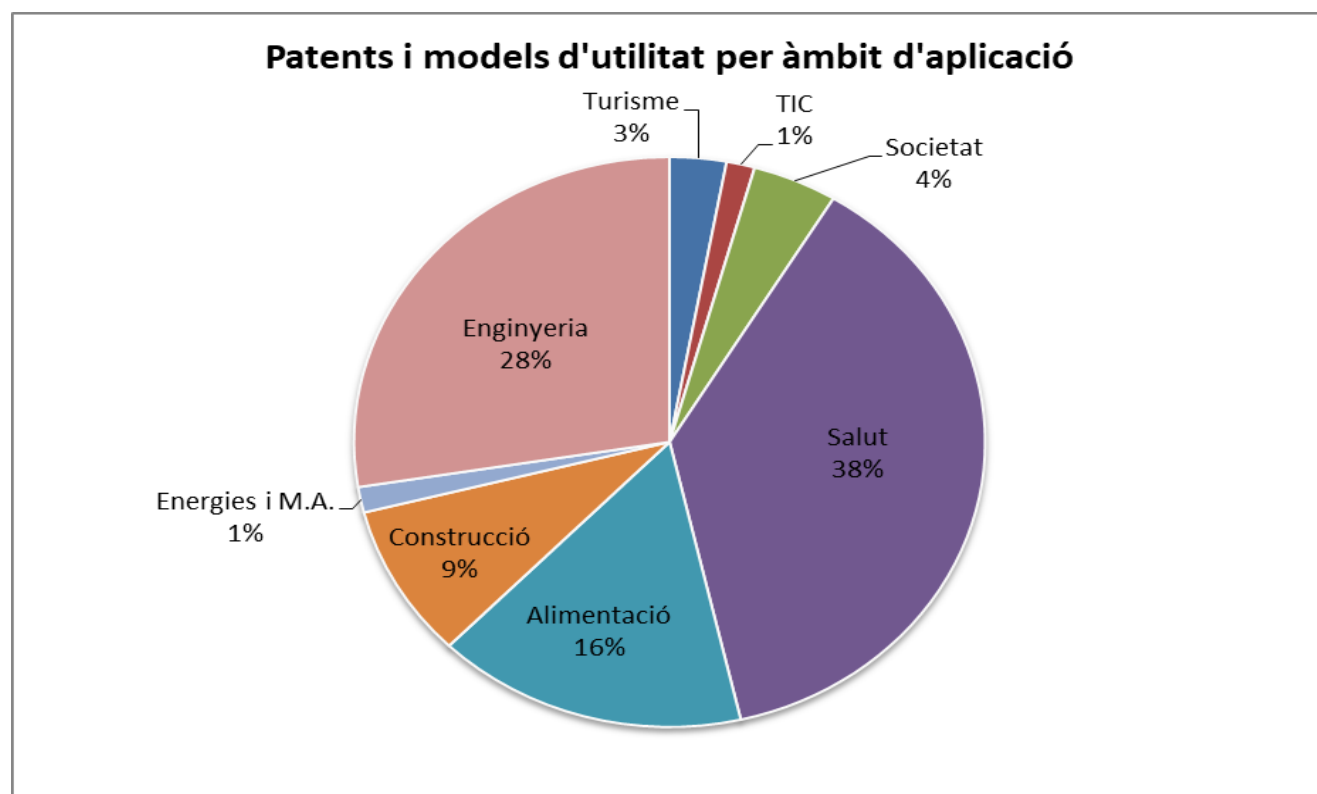
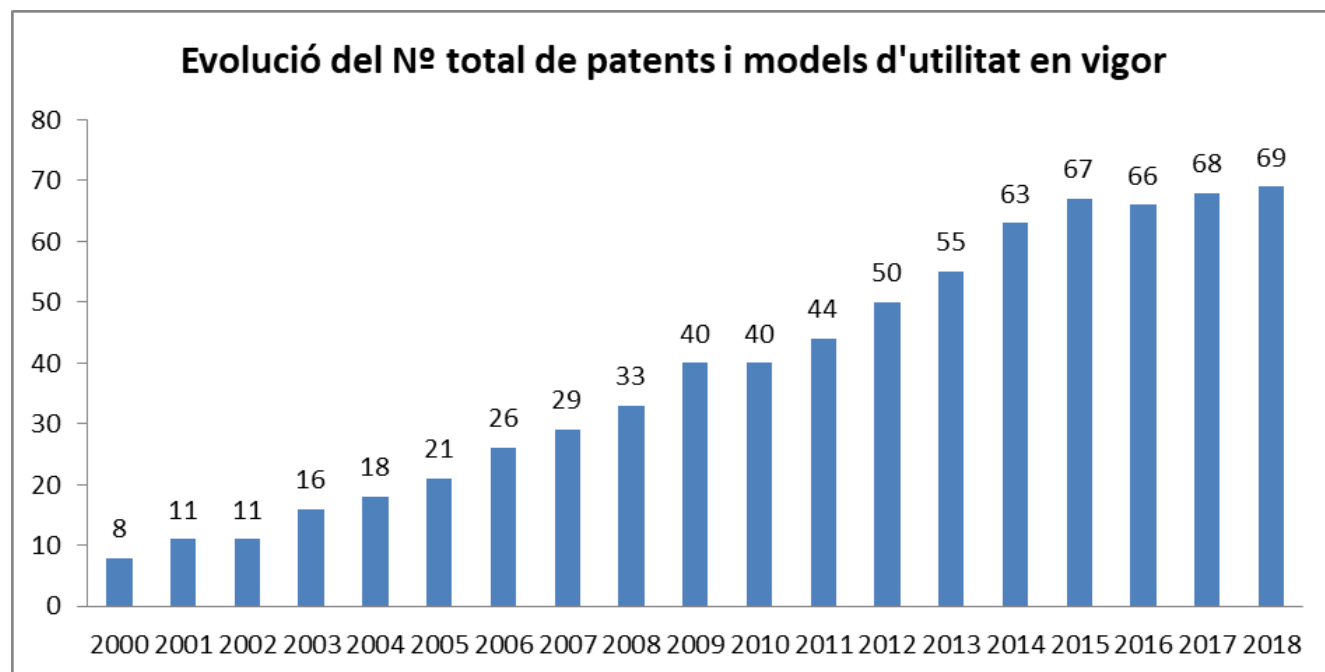

Import facturació anual art. 83 FUEIB

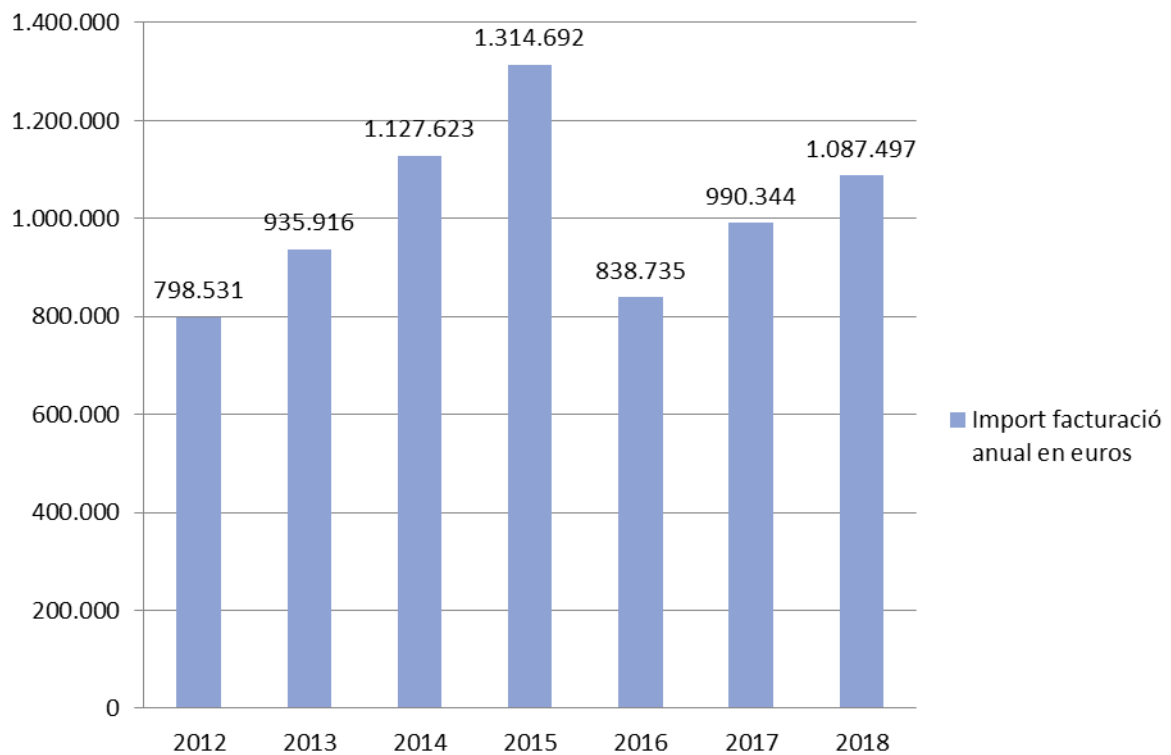

Nº de projectes europeus presentats

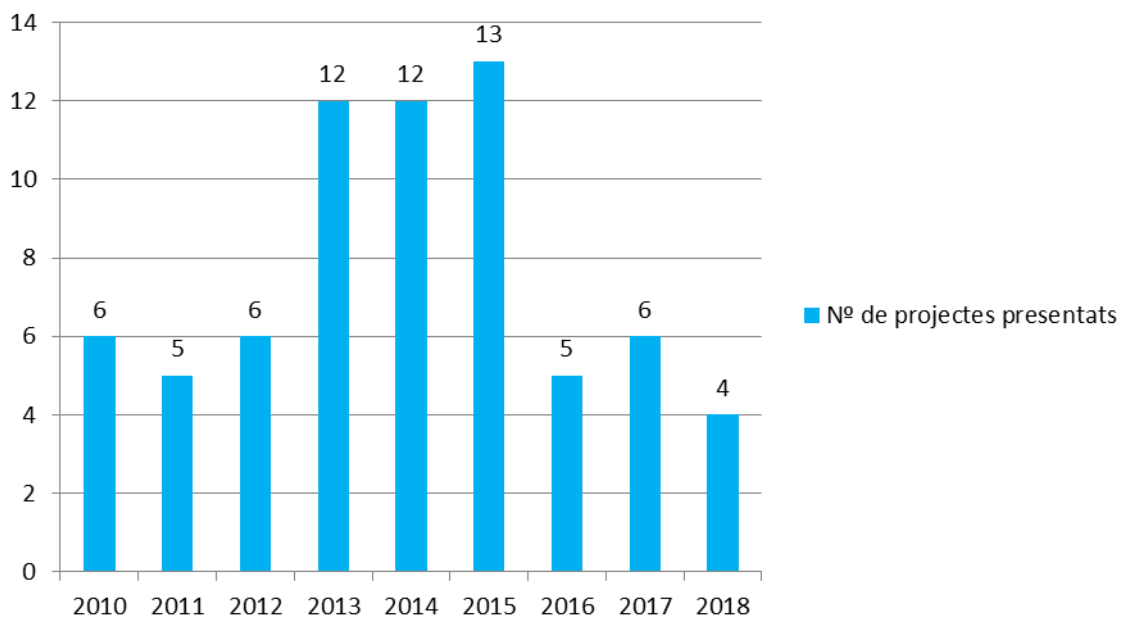

Ocupació de la Residència d'Estudiants. Curs 2017-18

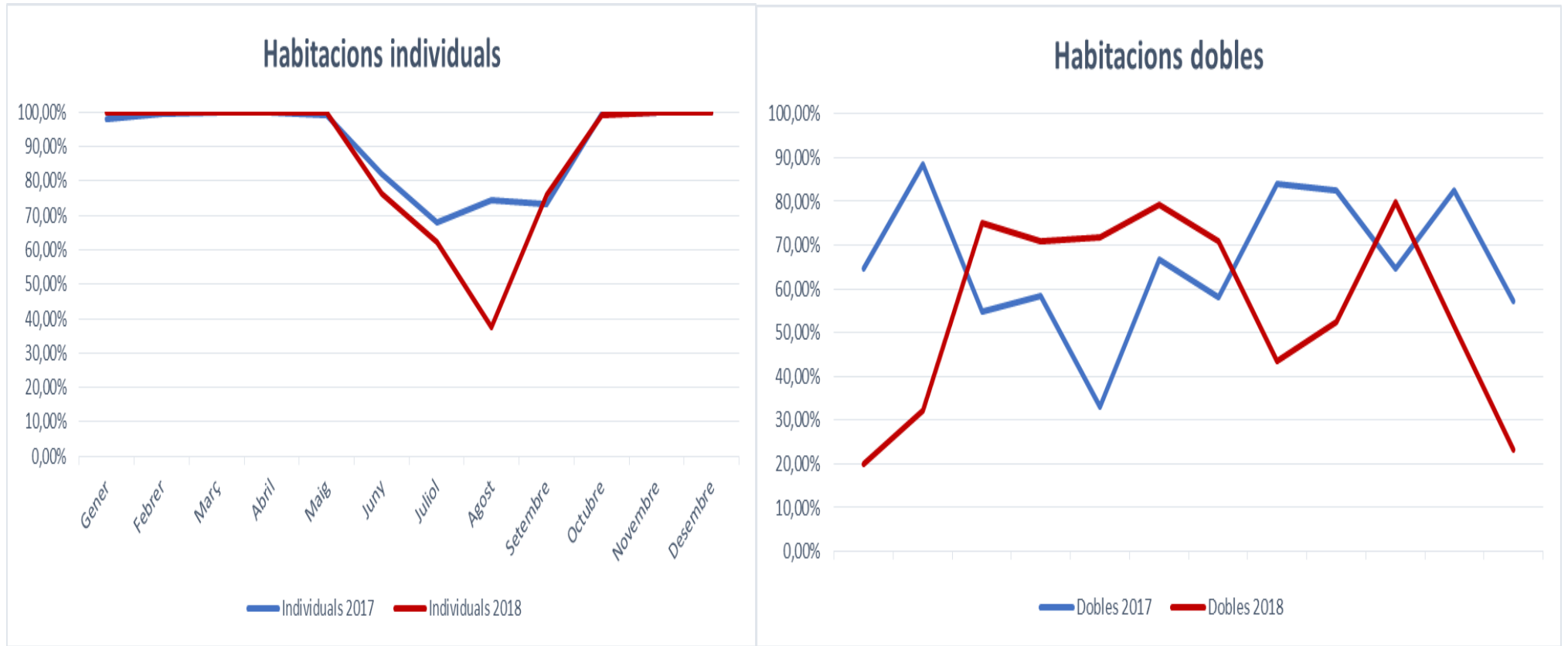

Valoració a les enquestes sobre la Residència d'Estudiants. Curs 2017-18

SERVEIS	PROMITJOS		
	Curs 16/17	Curs 17/18	Diferència
1. Habitació	7,26	6,95	-0,31
2. Servei de neteja	7,96	7,88	-0,08
3. Roba de llit i tovalloles	7,27	6,69	-0,58
4. Servei de menjador	6,39	5,88	-0,51
5. Servei de bugaderia d'autoservei	6,15	6,57	0,41
6. Tracte personal de les recepcionistes	8,49	7,53	-0,97
7. Eficàcia del servei de manteniment	7,09	8,12	1,03
8. Zones comunes	7,06	7,18	0,12
9. Relació qualitat-preu	5,70	4,97	-0,74
10. Valoració general	7,37	7,10	-0,27
% Participació	26,89%	36,60%	9,70%

Valoració a les enquestes de les instal·lacions esportives 2018

Àrea / espai	Tipus enquestats	Part específica 2017	Part específica 2018	Part General 2017	Part General 2018
PÀDEL	Lloguers	4,72	6,58	6,97	7,46
	Cursos	9,29	7,98		
TENNIS	Lloguers				
	Cursos	8,81	8,61		
CAMP FUTBOL	Lloguers	9,17	6,12		
	7 contra 7 (competicions)	7,00	7,50		
	Escola de Futbol	8,67	8,06		
PAVEL·LÓ	Lloguers	6,39	7,65		
	5 contra 5 (competicions)	6,61	6,83		
PISCINA	Abonats	6,79	7,05		
	Cursos natació	7,66	7,82		
	Escola de natació	8,28	8,67		
	Natació Sincronitzada	7,05	7,75		
	Waterpolo	8,00	7,53		
ACTIV.DIRIGIDES	Posa't en Marxa	7,23	7,64		
SALA FITNESS	Sala de Fitness	6,19	6,35		
CIRCUIT RUNNING			5,28		
PROMITJOS / TOTALS		7,46	7,34	6,97	7,46
Número enquestes contestades				393	467

Mitjanes anuals	2017	2018	Diferència
Part general	6,97	7,46	0,49
Part específica	7,46	7,34	-0,12
Mitjana total	7,21	7,40	0,19

Evolució de socis Campusesport

● Integrants abonaments ● Integrants abonaments any anterior

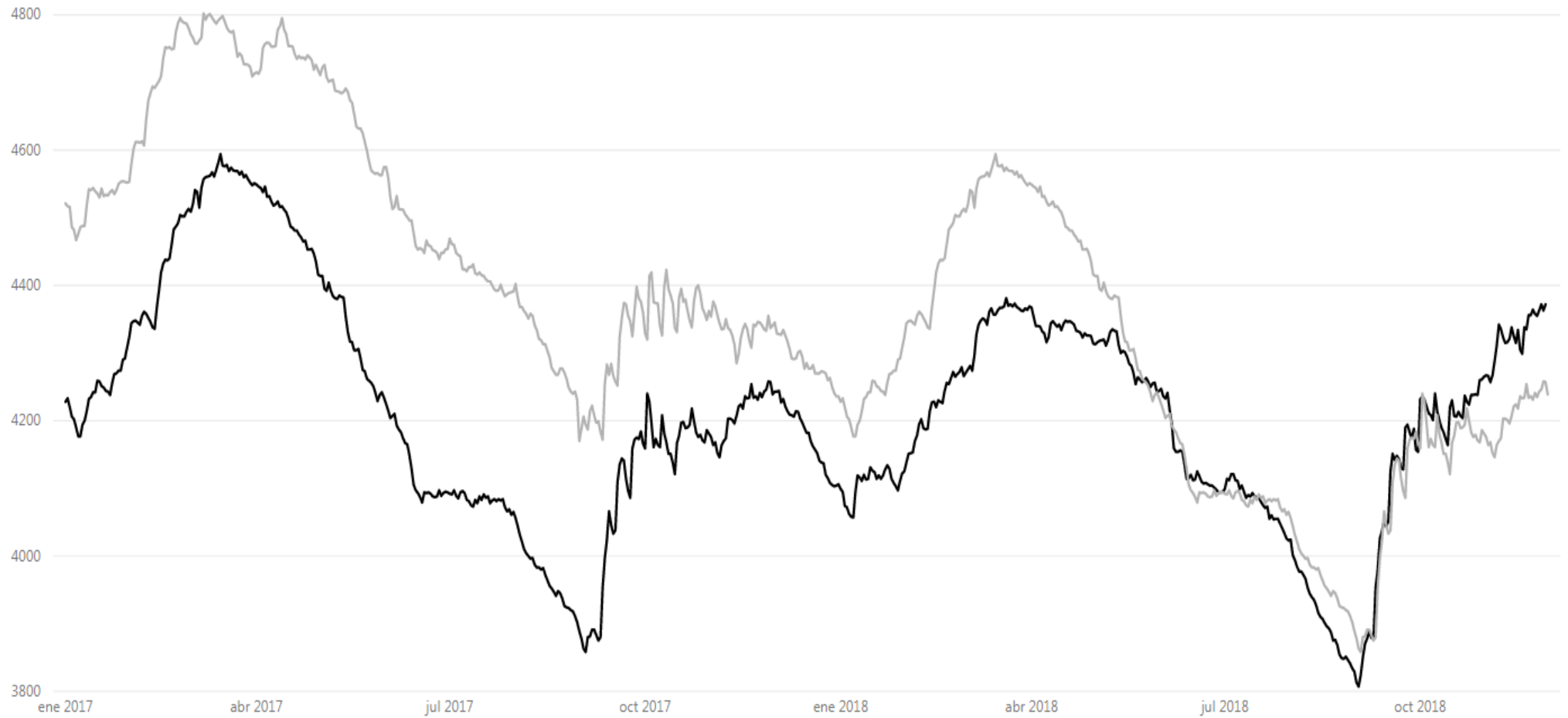

Evolució de demandants d'ocupació inscrits al DOIP i característiques

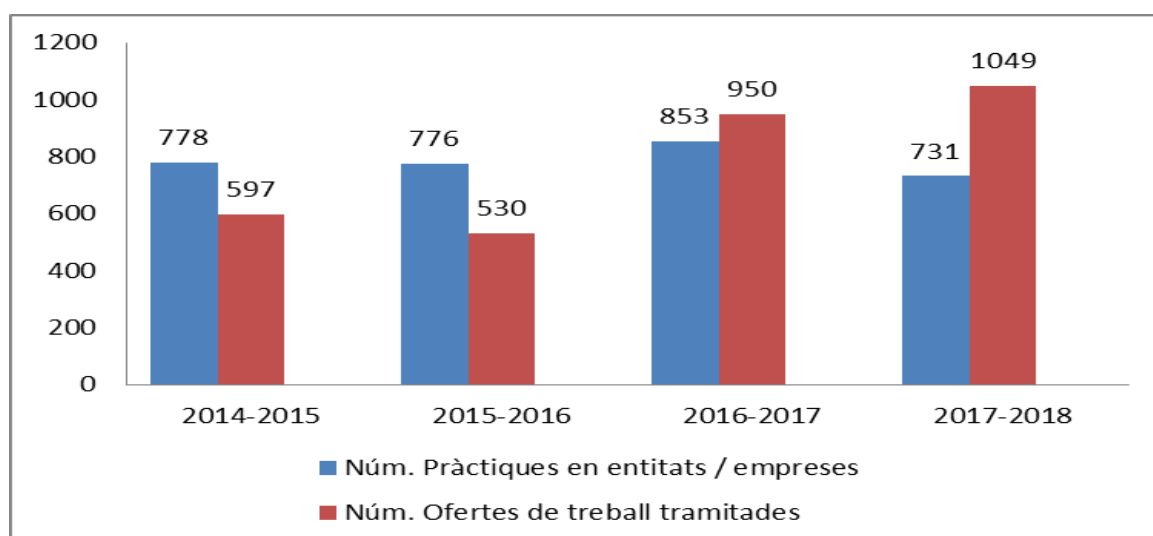
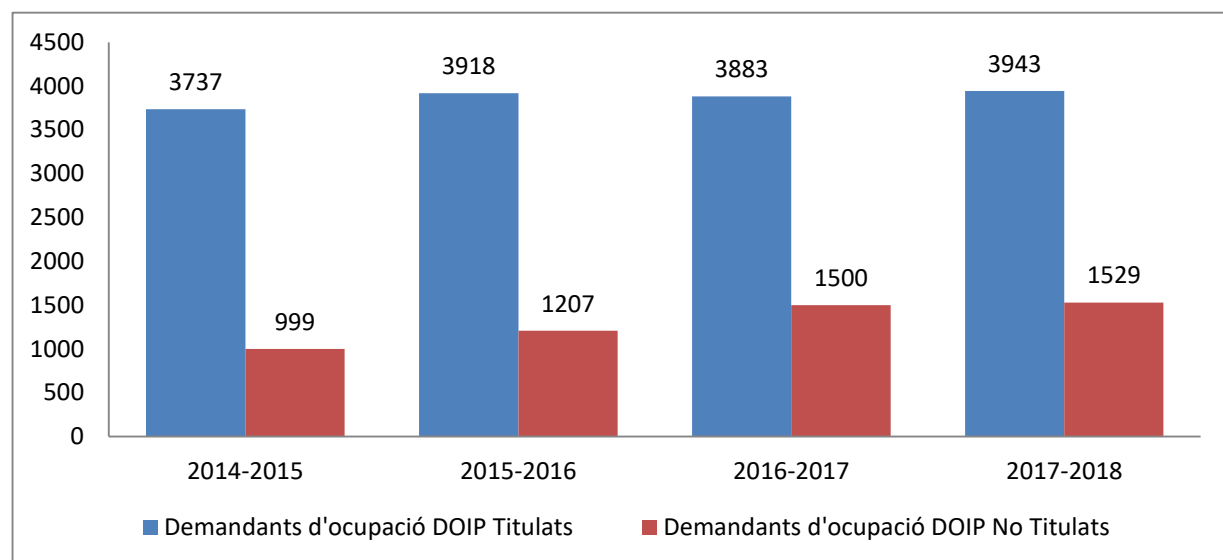
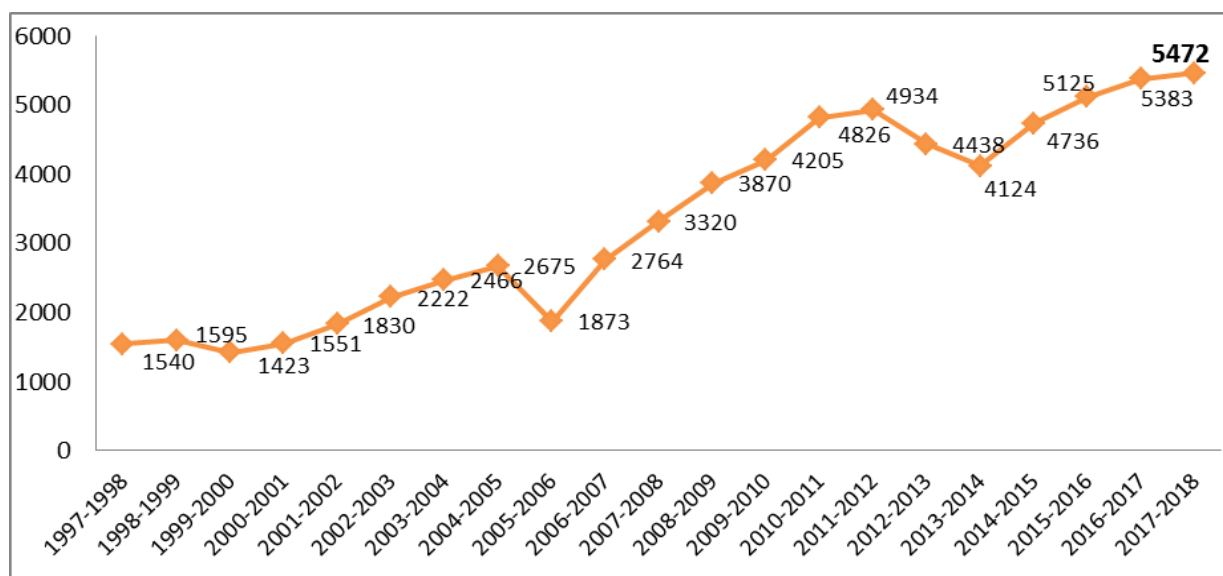

Estadístiques de distribució de tipus de cursos, alumnes per tipus de curs i hores de docència del 2016 al 2018

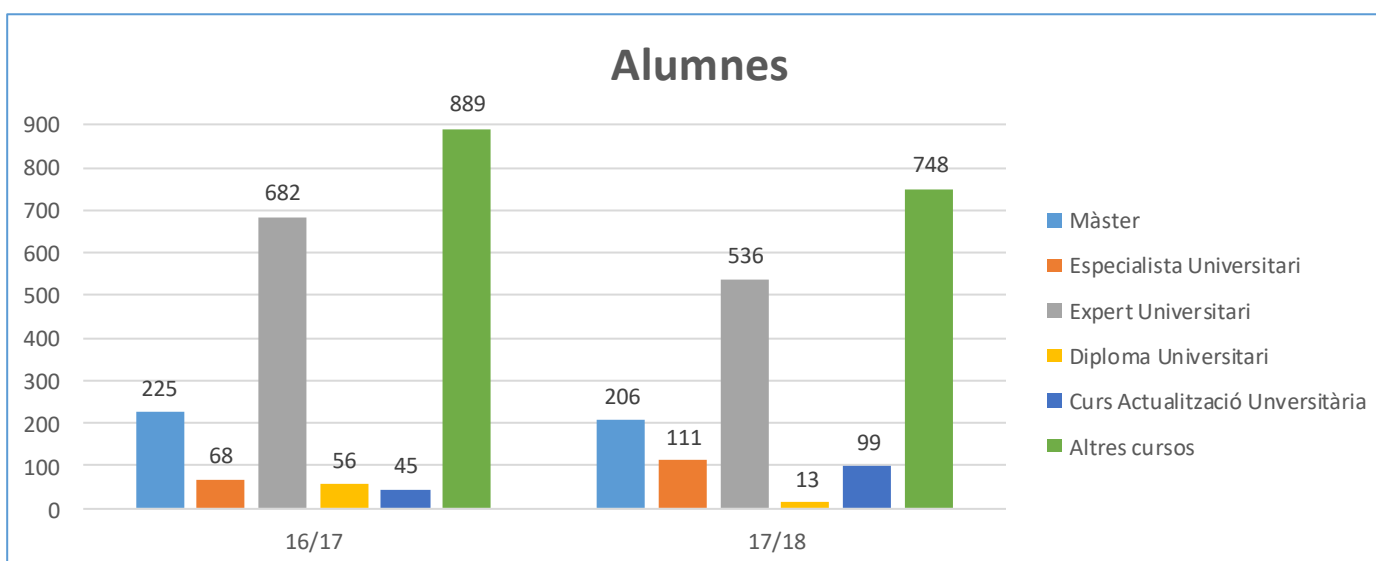
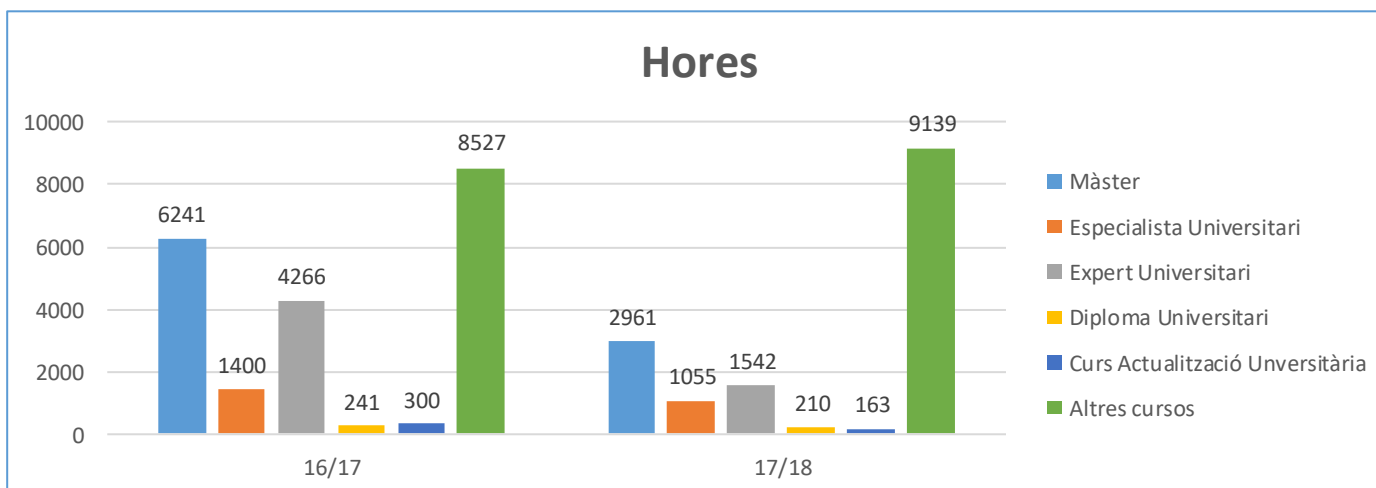
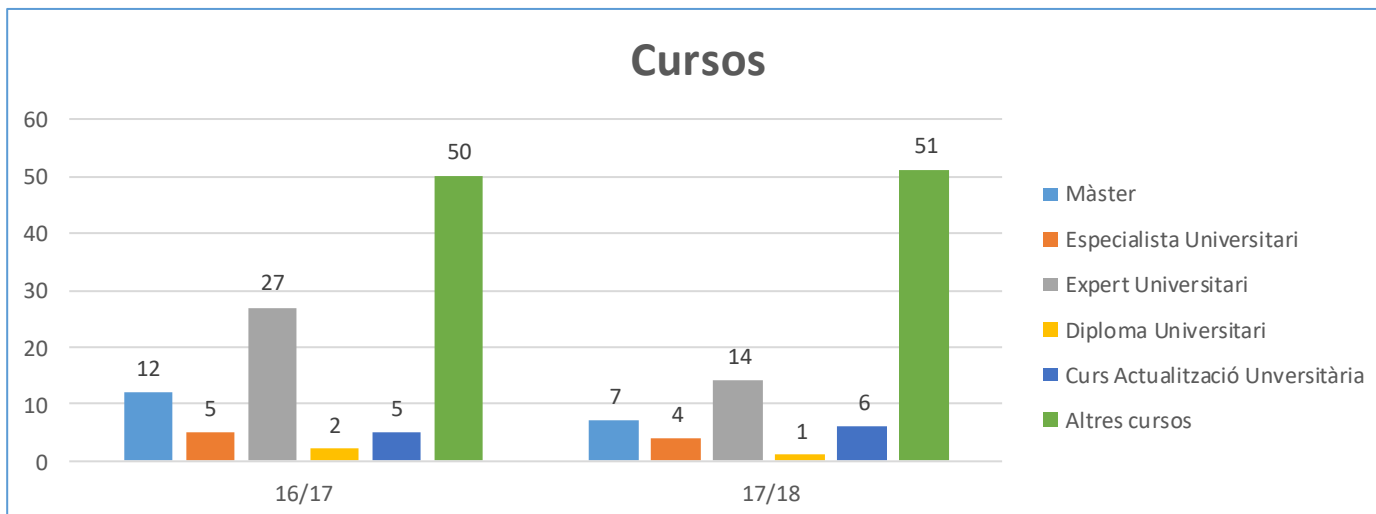

Esdeveniments organitzats pel servei de congressos durant 2018

CONGRÉS	DATES	PARTICIPANTS
IV Congrés Ibèric de Sistemàtica Biològica (CISA 2018)	Del 15 al 17 de gener de 2018	55
Fòrum d'Intel·ligència Turística 2018 (t-Forum 2018)	Del 11 al 14 de març de 2018	215
25th Central European Workshop on Quantum Optics (CEWQO)	Del 21 al 25 de maig de 2018	159
XVI Congreso Ibérico y XII Congreso Iberoamericano de Energía Solar (CIES 2018)	Del 20 al 22 de juny de 2018	147
Romantic E-Scapes: Popular Romance in the Digital Age	Del 9 al 11 de juliol de 2018	33
14th International Robert Graves Conference	Del 10 al 14 de juliol de 2018	52
10th Conference on Articulated Motion and Deformable Objects (AMDO 2018)	Del 12 al 13 de juliol de 2018	50
XV Reunión Nacional de Geomorfología	Del 11 al 14 de setembre de 2018	70
XIX International Conference on Human-Computer Interaction	Del 11 al 14 de setembre de 2018	70
XI Encuentro Esteban Hernández Esteve de Historia de la Contabilidad	Del 10 al 11 d'octubre de 2018	35
The 15th International Conference on Modeling Decisions for Artificial Intelligence	Del 15 al 18 d'octubre de 2018	70
I Congreso de Universidades Promotoras de Salud	Del 7 al 9 d'octubre de 2018	160
II Jornades de Comunicació des de les Administracions Públiques	Del 12 al 13 de novembre 2018	75
Congreso Internacional – XXXI Seminario Interuniversitario de Pedagogía Social: "Pedagogía social, investigación y familias"	Del 21 al 23 de novembre de 2018	150
VIII Jornadas Científicas de la SEPHE - I Congresso Nazionale della SIPSE	Del 20 al 23 de novembre de 2018	120
III Jornadas del Grupo de Viticultura de la Sociedad Española de Ciencias Hortícolas	Del 28 al 29 de novembre de 2018	75
	TOTAL D'ASSISTENTS	1.536

Congressos prevists per a 2019

- Recent Trends in Nonlinear Science (RTNS2019)
Data: 21-25 gener de 2019.
- 7th International Conference on Meteorology and Climatology of the Mediterranean (MetMed)
Data: 4-6 març 2019.
- Critical Tourism Studies – Pride and Prejudice
Data: 24-28 juny 2019.
- Congr s Educaci  F sica
Data: pendent.

Dades mediambientals

Consums totals d'octubre de 2017 a setembre de 2018

Edifici	Litres d'aigua totals	Variació de litres d'aigua	kWh d'electricitat	Variació de kWh d'electricitat	kWh tèrmics	Variació de kWh tèrmics
Instal·lacions esportives	18.994.000	-12,55%	630.015	-7,59%	1.456.910	5,82%
Residència d'Estudiants	5.230.000	-36,3%	172.759	-4,99%	244.648	-6,44%
Total	24.224.000	-19,30%	802.774	-7,03%	1.701.558	3,76%

Informació de preus per al curs 2018-19

- Instal·lacions esportives

Preus corresponents al curs 2018-19, aprovats pel Consell de Direcció de la Universitat de les Illes Balears.

Abonaments curts							
2018-19	UIB alu	UIB		Col·lectius		No UIB	
€	Individual	Individual	Familiar	Individual	Familiar	Individual	Familiar
6 mesos	112,00 €	112,00 €	180,00 €	147,00 €	210,00 €	185,00 €	262,00 €
3 mesos	77,00 €	77,00 €	114,00 €	94,00 €	133,00 €	118,00 €	166,00 €
1 mes	38,00 €	38,00 €	51,50 €	49,00 €	69,50 €	61,00 €	87,00 €
1 dia	6,00 €	6,00 €	8,50 €	6,80 €	12,40 €	8,50 €	15,50 €
Oferta d'estiu (3 m)	54,50 €	54,50 €	79,00 €	71,00 €	92,00 €	89,00 €	115,00 €

Abonaments anuals							
2018-19	UIB alu	UIB		Col·lectius		No UIB	
Quotes anuals	8/9	9/10		10/11		11/12	
€	Individual	Individual	Familiar	Individual	Familiar	Individual	Familiar
Preu/mes	18,50 €	19,50 €	32,00 €	21,00 €	34,50 €	22,00 €	36,00 €
Oferta inicial 12 m	148,00 €	175,50 €	288,00 €	210,00 €	345,00 €	242,00 €	396,00 €
12 mesos	166,50 €	195,00 €	320,00 €	231,00 €	379,50 €	264,00 €	432,00 €

Lloguers 2018-19				
	Socis	UIB	Externs	Llum
Tennis	8,60 €	10,10 €	12,20 €	4,30 €
Pàdel de paret	8,60 €	10,20 €	11,70 €	3,30 €
Pàdel de vidre	8,60 €	10,20 €	11,70 €	3,30 €
1/3 de pavelló cobert	24,50 €		46,00 €	9,70 €
Pavelló cobert	46,00 €		70,50 €	18,50 €
Futbol 7	36,50 €		59,00 €	31,00 €
Futbol 11	54,00 €		100,00 €	50,00 €

- **Residència UIB**

Preus corresponents al curs 2018-19, aprovats pel Consell de Direcció de la Universitat de les Illes Balears.

Serveis bàsics individuals		2018-19
Habitació individual amb berenar		514,00 €
Habitació individual amb berenar 5 dies (només alumnes Mallorca)		380,00 €

Serveis complementaris		2018-19
Llençols i tovalloles		25,20 €
Neteja total 7 dies		93,70 €
Neteja total 5 dies		77,70 €
Mitja pensió 7 dies		152,50 €
Mitja pensió 5 dies		109,70 €
Pensió completa 7 dies		262,40 €
Pensió completa 5 dies		187,50 €

Preu per habitació individual, servei complet 7 dies	870,10 €
---	-----------------

Serveis bàsics dobles		2018-19
Habitació doble d'ús individual		41,10 €
Habitació doble d'ús doble (preu per persona)		33,30 €

- **DOIP**

Preus inclosos dins el pressupost de 2019 de la Universitat de les Illes Balears.

Preus per becarí i curs acadèmic (preus sense IVA)	
A. Tarifa per becarí i curs	200,00 €
B. Tarifa especial renovacions*	75,00 €

* Tarifa especial per renovacions de beques per canvi de curs acadèmic. A més, s'aplicarà a empreses derivades, empreses amb càtedres UIB-FUEIB i ajuntaments que tenen centre universitari.

- **UIBTalent**

Preus inclosos dins el pressupost de 2019 de la Universitat de les Illes Balears.

Preu per a l'expedició de títols propis gestionats per la FUEIB	189,21 €
Preu per l'expedició de certificats acadèmics personals de títols propis	17,91 €
Preu pel lliurament d'una còpia autèntica de programes o continguts d'estudis propis gestionats per la FUEIB	35,00 €

Annex I

Pla d'Actuacions 2019

Fundació Universitat-Empresa de les Illes Balears

Ingressos Campusesport	<i>Pla actuacions 2019</i>
Abonaments	655.227,83 €
Anual	202.433,34 €
Semestral	59.231,54 €
Trimestral	84.554,30 €
Mensual i altres	20.859,46 €
Carnets Abonaments	8.068,00 €
Contracte	280.081,19 €
Arrendament d'Instal·lacions	101.570,55 €
Gespa Artificial	19.770,30 €
Pavelló Cobert	20.919,11 €
Tennis i pàdel	39.554,95 €
Altres arrendaments	21.326,19 €
Activitats esportives i d'oci	963.546,97 €
Natació i aigua	447.460,22 €
Tennis i pàdel	25.504,76 €
Programa Escolar de Natació	194.278,93 €
Competicions	98.815,58 €
Escola de Futbol Base	71.715,59 €
Estades LúdicoEsportives	77.883,53 €
Altres activitats d'estiu	29.052,71 €
Altres activitats	18.835,65 €
Venda i lloguer de Material	10.000,00 €
Subvencions de capital traspasades a l'excedent	5.722,00 €
Subvencions a l'explotació	47.138,01 €
Altres ingressos	43.539,44 €
Altres subvencions, donacions i patrocinis	10.000,00 €
Ingressos per serveis diversos	8.894,40 €
Ingressos cafeteria	24.645,04 €
Total Ingressos Campusesport	1.826.744,80 €

Ingressos Residència d'Estudiants	<i>Pla actuacions 2019</i>
Curs Acadèmic	525.000,00 €
Residents	500.000,00 €
Habitacions Dobles Curs	15.000,00 €
Servei de Menjador	10.000,00 €
Estiu	130.000,00 €
Habitacions i Pensions	130.000,00 €
Altres Ingressos	25.043,44 €

Lloguer màquines expenedores	800,00 €
Altres Ingressos	2.500,00 €
Donacions i Subvencions diverses	5.000,00 €
Subvenció SOIB dona	16.743,44 €
Total Ingressos Residència d'Estudiants	680.043,44 €

Ingressos Formació i Congressos	<i>Pla actuacions 2019</i>
Ingressos gestió	535.000,00 €
Ingressos per gestió de congressos	45.000,00 €
Ingressos per gestió de cursos	175.000,00 €
Ingressos expedició títols	40.000,00 €
Ingressos per gestió DUAL	245.000,00 €
Altres Ingressos	30.000,00 €
Ingressos per cursos organitzats	1.700.000,00 €
Ingressos per congressos organitzats	375.000,00 €
Ingressos Formació i Congressos	2.610.000,00 €

Ingressos OTRI i Projectes	<i>Pla actuacions 2019</i>
Ingressos gestió	360.680,00 €
Encomana Gestió OTRI	135.000,00 €
Encomana Fundraising	25.000,00 €
Gestió Propietat Intel·lectual	6.000,00 €
Projecte Valorització i seguiment DG R+D	50.000,00 €
Projecte D'ahoy	9.680,00 €
Projecte B2EN	55.000,00 €
Ingresso per gestió art. 83	80.000,00 €
Ingressos art. 83 i Propietat Intel·lectual	976.666,67 €
Ingressos per Convenis, Encàrrecs i altres	150.000,00 €
Ingressos OTRI i Projectes	1.487.346,67 €

Ingressos DOIP	<i>Pla actuacions 2019</i>
Ingressos gestió	634.993,57 €
Fòrum	5.000,00 €
Encomana de gestió	144.000,00 €
Pràctiques CIM	30.000,00 €
Ingressos per pràctiques	110.000,00 €
Plataforma ALUMNI	4.000,00 €
Altres ingressos	3.000,00 €
Ingressos Convenis	338.993,57 €
Total Ingressos DOIP	634.993,57 €

Ingressos Serveis Generals	<i>Pla actuacions 2019</i>
Ingressos gestió	36.000,00 €
Ingressos gestió Coral UIB	60.000,00 €

Total Ingressos Serveis Generals	96.000,00 €
---	--------------------

	<i>Pla actuacions 2019</i>
TOTAL INGRESSOS	7.335.128,47 €

Despeses Campusesport	<i>Pla actuacions 2019</i>
Despeses de personal	1.039.264,55 €
Sous i salaris	790.315,25 €
Quotes socials	248.949,30 €
Compres de mercaderies	6.926,40 €
Treballs realitzats per altres emp.	3.938,43 €
Altres serveis	3.938,43 €
Arrendaments i canons	9.220,24 €
Reparacions i manteniment	90.258,68 €
Manteniment preventiu	19.478,76 €
Manteniment específic piscina	28.643,35 €
Reparacions	24.733,23 €
Material de manteniment	17.403,34 €
Primes d'assegurances	11.546,72 €
Publicitat i promoció	24.347,40 €
Publicitat	24.347,40 €
Subministraments	243.286,08 €
Telèfon	3.577,23 €
Servei WIFI	2.178,00 €
Aigua	46.118,92 €
Combustibles	15.383,13 €
Energia tèrmica	89.469,11 €
Energia elèctrica	86.559,69 €
Ajuts individuals	11.201,85 €
Activitats esportives i oci	164.834,66 €
Posa't en marxa	4.422,05 €
Natació i aigua	80.323,14 €
Competicions	26.592,47 €
Escola de Futbol Base	20.706,25 €
Estades LúdicoEsportives	27.650,65 €
Altres activitats	5.140,11 €
Altres Despeses Corrents	39.278,80 €
Material Esportiu	5.063,22 €
Productes neteja	9.209,86 €
Altres despeses	20.461,03 €
Serveis bancaris	4.544,69 €
Despeses Financeres	1.059,14 €
Amortitzacions	100.000,00 €
Despeses Campusesport	1.745.162,96 €

Despeses Residència	<i>Pla actuacions 2019</i>
Despeses de personal	202.021,72 €
Sous i salaris	153.451,69 €
Quotes socials	47.570,02 €
Formació	1.000,00 €
Treballs realitzats per altres emp.	214.384,74 €
Neteja	3.000,00 €
Servei de vigilància	31.384,74 €
Servei de menjador	180.000,00 €
Reparacions i conservació	17.741,47 €
Reparacions i manteniment	8.000,00 €
Manteniment ascensor	1.741,47 €
Material de manteniment	8.000,00 €
Primes d'assegurances	998,71 €
Publicitat i promoció	10.000,00 €
Subministraments	56.138,73 €
Energia Eléctrica	22.887,44 €
Agua	15.819,51 €
Telèfon	1.707,97 €
Energia Tèrmica	12.896,10 €
Combustibles	500,00 €
Televisió	963,79 €
Gas cuina	1.363,92 €
Altres Despeses Corrents	33.000,00 €
Activitats Culturals Residents	4.500,00 €
Arrendaments	12.000,00 €
Productes de neteja	6.500,00 €
Tancament Nadal	2.000,00 €
Altres despeses	8.000,00 €
Despeses Financeres	300,00 €
Amortitzacions	33.700,00 €
Total Despeses Residència	568.285,37 €

Despeses Formació i Congressos	<i>Pla actuacions 2019</i>
Despeses personal	216.228,27 €
Sous i salaris	156.662,80 €
Becaris	11.000,00 €
Quotes socials	48.565,47 €
Publicitat i promoció	8.184,00 €
Altres despeses	15.345,00 €
Subministraments	613,80 €
Telèfon	613,80 €
Manteniment aplicacions informàtiques	3.682,80 €
Manteniment programa	3.682,80 €

Amortitzacions	37.000,00 €
Assegurances	4.092,00 €
Despeses de cursos organitzats	1.530.000,00 €
Despeses de cursos DUAL	220.500,00 €
Aportació a la UIB per cursos organitzats	170.000,00 €
Despeses per congressos organitzats	375.000,00 €
Despeses Formació i Congressos	2.580.645,87 €

Despeses OTRI i Projectes	<i>Pla actuacions 2019</i>
Despeses de personal	155.360,39 €
Sous i salaris	118.595,71 €
Quotes socials	36.764,67 €
Publicitat, promoció i RRPP	1.000,00 €
Subministraments	60,00 €
Despeses gestió	55.000,00 €
DocuSign	180,00 €
Despeses projecte DGR+I	35.000,00 €
Despeses diverses	19.820,00 €
Altres Despeses Corrents	4.000,00 €
Amortitzacions	1.200,00 €
Despeses de contractes art. 83	854.583,33 €
Despeses de Convenis, Encàrrecs i altres	150.000,00 €
Aportació a la UIB per art. 83	122.083,33 €
Despeses OTRI i Projectes	1.343.287,05 €

Despeses DOIP	<i>Pla actuacions 2019</i>
Despeses de personal	162.232,08 €
Sous i salaris	119.261,13 €
Becaris	6.000,00 €
Quotes socials	36.970,95 €
Assegurances	511,50 €
Despeses Subvencionables Convenis	297.705,85 €
Publicitat, promoció i RRPP	2.046,00 €
Subministraments	511,50 €
Despeses gestió activitats	14.361,00 €
Despeses Plataforma Alumni	7.200,00 €
Despeses Forum	7.161,00 €
Altres Despeses Corrents	7.017,30 €
Despeses diverses	5.217,30 €
DocuSign	1.800,00 €
Amortitzacions	7.000,00 €
Despeses DOIP	491.385,23 €

Despeses Serveis Generals	<i>Pla actuacions 2019</i>
Despeses de personal	428.970,33 €

Sous i salaris	332.044,59 €
Quotes socials	95.925,74 €
Formació	1.000,00 €
Treballs realitzats per altres emp.	13.259,17 €
Servei de prevenció	5.910,40 €
Contracte Gsbase	6.898,77 €
DocuSign	450,00 €
Serveis de professional independents	19.520,97 €
Reparacions i conservacions	3.000,00 €
Assegurances	1.482,79 €
Publicitat, promoció i RRPP	5.000,00 €
Subministraments	3.867,23 €
Despeses Financeres	500,00 €
Altres Despeses Corrents	24.760,50 €
Despeses gestió Coral UIB	60.000,00 €
Amortitzacions	46.001,01 €
Despeses Serveis Generals	606.361,99 €

	<i>Pla actuacions 2019</i>
TOTAL DESPESES	7.335.128,47 €

RESULTAT	0,00 €
-----------------	---------------

Inversions i operacions financeres	<i>Pla actuacions 2019</i>
Inversions Campusesport	390.000,00 €
Inversions Residència	40.000,00 €
Inversions DOIP	25.000,00 €
Inversions SG	26.100,00 €
Inversions OTRI-PROJECTES	3.000,00 €
Inversions Formació	3.000,00 €
Amortització Leasing	10.500,00 €
Total inversions i operacions financeres	497.600,00 €

Annex II. Catàleg de llocs de treball 2019. FUEIB

Codi Lloc	Denominació del Lloc	Nombre de places (EJC)	Departament	Categoria
F001	Director	1	Serveis generals FUEIB	D
F002	Responsable de control de gestió	1	Serveis generals FUEIB	N2
F003	Responsable de comptabilitat	1	Serveis generals FUEIB	N2
F004	Responsable de sistemes de gestió	1	Serveis generals FUEIB	N2
F005	Responsable de manteniment	1	Serveis generals FUEIB	N2
F006	Responsable de comunicació	1	Serveis generals FUEIB	N2
F007	Administratiu comptabilitat	1	Serveis generals FUEIB	N3
F007	Administratiu	1	Serveis generals FUEIB	N4
F008	Tècnic de Manteniment superior	1	Serveis generals FUEIB	N3
F009	Tècnic de Manteniment	1	Serveis generals FUEIB	N4
F010	Auxiliar de Manteniment	1	Serveis generals FUEIB	N5
F011	Auxiliar Tècnic de Manteniment	1	Serveis generals FUEIB	N6
F012	Tècnic de comunicació	1	Serveis generals FUEIB	N3
F101	Director de departament i d'Administració	1	Residència UIB	N1
F102	Responsable de Recepció	1	Residència UIB	N2B
F103	Recepcionista	2	Residència UIB	N6
F104	Cambrera de pis	2	Residència UIB	N5
F105	Cambrera de pis	1	Residència UIB	N6
F201	Director de departament	1	Formació i congressos	N1
F202	Responsable de UIBcongres	1	Formació i congressos	N2
F203	Tècnic superior de formació	2	Formació i congressos	N2
F204	Tècnic Administratiu	1	Formació i congressos	N3
F205	Administratiu	1	Formació i congressos	N4
F301	Director de departament	1	Orientació i inserció professional	N1
F302	Tècnic superior	2	Orientació i inserció professional	N2
F303	Administratiu	1	Orientació i inserció professional	N4
F401	Director de departament	1	Campusesport	N1
F402	Subdirector de departament	1	Campusesport	N1B
F403	Director tècnic Escola Natació	1	Campusesport	N2
F404	Recepcionista	1	Campusesport	N4
F405	Coordinador de Recepció	1	Campusesport	N2B
F406	Coordinador Esportiu Aeròbic	1	Campusesport	N2B
F407	Coordinador Esportiu EIC	1	Campusesport	N2B
F408	Coordinador Ac. Aquàtiques	1	Campusesport	N3
F409	Coordinador Act. per a nins	1	Campusesport	N2B
F410	Tècnic Sala Fitness	1	Campusesport	N3
F411	Coordinadors escoles esportives	4	Campusesport	N4B
F413	Recepcionista	3	Campusesport	N6
F414	Monitor escoles esportives	16	Campusesport	N5B
F415	Monitors activitats dirigides	4	Campusesport	N7
F416	Coordinadora Neteja	1	Campusesport	N5
F417	Neteja	3	Campusesport	N6
F418	Monitors tennis i pàdel	2	Campusesport	N7
F419	Socorrista	4	Campusesport	N7
F420	Monitors altres activitats	3	Campusesport	N7
F501	Director de departament	1	OTRI i projectes	N1
F502	Tècnic superior OTRI	3	OTRI i projectes	N2

Categoria	Descripció categoria	Sou brut anual 2019	Tarifes horàries per encàrrecs de gestió
D	Direcció	72.143,63 €	70,55 €
N1	Directors de departament	42.593,26 €	41,65 €
N1B	Subdirectors de departament	35.405,60 €	34,62 €
N2	Tècnics superiors	28.218,03 €	27,60 €
N2B	Tècnics mitjans i coordinadors d'àrea	24.540,00 €	24,00 €
N3	Tècnics especialistes	22.361,46 €	21,87 €
N4	Administratius	20.231,80 €	19,79 €
N4B	Coordinadors d'unitat	18.405,00 €	18,00 €
N5	Auxiliars administratius i cambreres de pis	17.069,25 €	16,69 €
N5B	Tècnics auxiliars	15.759,93 €	15,41 €
N6	Auxiliars, neteja i llocs base	12.781,25 €	12,50 €
N7	Personal per torns i horaris especials	consignació pressupostària	

La jornada laboral dels treballadors de la FUEIB a temps complet serà de 37,5 hores setmanals

S'estableix un complement de nocturnitat de un 25% des de les 22hs fins les 6hs.

S'ha pressupostat una variació del 2,25% que s'aplicarà seguint el criteris que apliqui la UIB.

Annex III

Activitats de l'Entitat

Activitat 1

A) Identificació.

Denominació de l'activitat	CAMPUSESPORT
Tipus d'activitat	Pròpia
Identificació de les activitats per sectors	A0191
Lloc desenvolupament activitat	Instal·lacions esportives de la UIB

Descripció detallada de l'activitat prevista.

CampusEsport gestiona els serveis i les instal·lacions esportives de la Universitat de les Illes Balears al campus situat a la carretera de Valldemossa. La major part d'aquests serveis i instal·lacions són oberts a qualsevol persona. CampusEsport organitza una gran varietat de cursos i d'activitats dins i fora de les instal·lacions esportives, sempre amb monitors titulats i amb unes condicions materials molt bones. A més compta amb les Escoles de Natació i Futbol que promou l'esport pels més petits, així com les competicions de Futbol i Pàdel pels més grans.

B) Recursos humans emprats en l'activitat.

Tipus	Nombre Previst (EJC)	Nº hores / any	
		Previst	
Personal assalariat	35,8	69.273	
Personal amb contracte de serveis	0	0	
Personal voluntari	0	0	

C) Beneficiaris o usuaris de l'activitat.

Tipus	Nombre Previst
Persones físiques	8.000
Persones jurídiques	45
Projectes sense quantificar beneficiaris	X

D) Objectius i indicadors de realització de l'activitat.

Objectiu	Indicador	Quantificació		
		2017	2018	Prev. 2019
Fomentar l'ús de les instal·lacions esportives	Mitja d'accessos diària a les instal·lacions	468	463	550
Satisfacció dels clients. Objectiu puntuació: 7	Puntuació de la valoració general d'instal·lacions i activitats (1 a 10)	8,11	7,4	8,5

Activitat 2**A) Identificació.**

Denominació de l'activitat	RESIDENCIA UIB
Tipus d'activitat	Pròpia
Identificació de les activitats per sectors	A0191
Lloc desenvolupament activitat	Residència de la UIB

Descripció detallada de l'activitat prevista.

La Residència d'Estudiants situada a l'edifici Bartomeu Rosselló-Porcel, té com a objectiu oferir el servei d'allotjament i manutenció als estudiants de la Universitat de les Illes Balears (UIB), a altres membres de la comunitat universitària i a tots els que tinguin alguna vinculació amb la Universitat.

B) Recursos humans emprats en l'activitat.

Tipus	Nombre	
	Previst (EJC)	Nº hores / any Previst
Personal assalariat	8	14.976
Personal amb contracte de serveis	0	0
Personal voluntari	0	0

C) Beneficiaris o usuaris de l'activitat.

Tipus	Nombre
	Previst
Persones físiques	150
Persones jurídiques	10
Projectes sense quantificar beneficiaris	0

D) Objectius i indicadors de realització de l'activitat.

Objectiu	Indicador	Quantificació		
		2017	2018	Prev. 2019
Plena ocupació de la Residència al curs acadèmic	Tasa d'ocupació d'habitacions	83,75%	87,60%	85,00%
Satisfacció dels residents. Objectiu Puntuació: 5	Puntuació de la valoració general d'instal·lacions i serveis (1 a 10)	6,43	7,1	7

Activitat 3**A) Identificació.**

Denominació de l'activitat	DOIP
Tipus d'activitat	Pròpia
Identificació de les activitats per sectors	A0191
Lloc desenvolupament activitat	Instal·lacions esportives de la UIB

Descripció detallada de l'activitat prevista.

El Departament d'Orientació i Inserció Professional (DOIP) de la Fundació Universitat - Empresa de les Illes Balears (FUEIB) és un servei adreçat als universitaris i a les empreses per a afavorir l'ocupació dels universitaris de les Illes Balears.

B) Recursos humans emprats en l'activitat.

Tipus	Nombre	Nº hores / any
	Previst (EJC)	Previst
Personal assalariat	4	7.800
Personal amb contracte de serveis	0	0
Personal beques	4	2.600
Personal voluntari	0	0

C) Beneficiaris o usuaris de l'activitat.

Tipus	Nombre
	Previst
Persones físiques	5.472
Persones jurídiques	712
Projectes sense quantificar beneficiaris	X

D) Objectius i indicadors de realització de l'activitat.

Objectiu	Indicador	Quantificació		
		2017	2018	Prev. 2019
Afavorir l'ocupació dels universitaris	Núm. pràctiques en entitats/empreses	853	731	730
	Núm. ofertes de treball tramitades	950	1049	1100
Satisfacció dels usuaris. Màxima puntuació: 5	Valoració de pràctiques (estudiants)	4,01	4,8	
	Valoració de pràctiques (empreses)	4,27	4,3	

Activitat 4**A) Identificació.**

Denominació de l'activitat	Projectes - OTRI
Tipus d'activitat	Pròpia
Identificació de les activitats per sectors	A0191
Lloc desenvolupament activitat	Residència UIB/Instal·lacions esportives

Descripció detallada de l'activitat prevista.

Per la part que fa referència a Projectes, aquesta activitat comprèn la gestió, captació i seguiment de projectes europeus, nacionals, a més d'internacionals (no EU) en els àmbits de l'educació i la formació, medi ambient i urbanisme, turisme, TIC, emprenedoria, transferència i innovació, dins una xarxa de col·laboradors internacionals.

Captació i gestió de projectes art. 83 LOU per a la Universitat de les Illes Balears

Per altra banda, el servei donat per OTRI comprèn des del foment de la cultura emprenedora, passant per la valorització de la idea de negoci, assessorament en la realització del pla d'empresa, consultoria especialitzada en l'orientació de l'estratègia tecnològica i de negoci, assessorament economicofinancer i recerca de finançament públic i privat, entre d'altres.

B) Recursos humans emprats en l'activitat.

Tipus	Nombre	
	Previst (EJC)	Nº hores / any Previst
Personal assalariat	4	7.202
Personal amb contracte de serveis	0	0
Personal beques	0	0
Personal amb contracte UIB (inclou fase formació)	1	1.950
Personal voluntari	0	0

C) Beneficiaris o usuaris de l'activitat.

Tipus	Nombre	
	Previst	
Persones físiques	3.200	
Persones jurídiques	580	
Projectes sense quantificar beneficiaris	X	

D) Objectius i indicadors de realització de l'activitat.

Objectiu	Indicador	Quantificació		
		2017	2018	Prev. 2019
Participació i incidència en projectes europeus en l'àmbit de les relacions Universitat-Empresa	Nombre de propostes de col·laboració gestionades	17	20	17
	Nombre de projectes presentats	7	8	4
Promoció de la cultura emprenedora a la UIB	Persones participants a les diferents accions organitzades	280	350	350
Foment de la innovació empresarial i la investigació cooperativa	Nous contractes gestionats (Art.83)	82	84	86

Activitat 5

A) Identificació.

Denominació de l'activitat	Formació - UIB Congrés
Tipus d'activitat	Pròpia
Identificació de les activitats per sectors	A0191
Lloc desenvolupament activitat	Sa Riera / Instal·lacions esportives

Descripció detallada de l'activitat prevista.

El departament de formació de la FUEIB és l'encarregat de gestionar els estudis propis i de formació continuada de la UIB, suport al disseny de propostes, acompanyament en el procediment d'aprovació, difusió, gestió administrativa de matriculació, suport a la direcció dels cursos, atenció al professorat (actualment tenim contacte amb més de 900 docents per any acadèmic), reserva dels espais adients per a la docència tant físics com virtuals, gestió de la documentació acadèmica de materials i registre de qualificacions i tramitació de titulacions i tot aquell tipus de gestió necessària per tal que el curs sigui viable. A més és el servei encarregat de gestionar UIBCongres, oficina que ofereix un servei de suport en la organització de congressos i esdeveniments acadèmics i científics. Està destinat a donar suport logístic i organitzatiu als responsables de la organització de congressos, trobades, seminaris i jornades que es desenvolupin en el marc de la Universitat.

B) Recursos humans emprats en l'activitat.

Tipus	Nombre	
	Previst (EJC)	Nº hores / any Previst
Personal assalariat	5	9.750
Personal amb contracte de serveis	0	0
Personal beques	2	2.240
Personal voluntari	0	0

C) Beneficiaris o usuaris de l'activitat.

Tipus	Nombre
	Previst
Persones físiques	3.000
Persones jurídiques	No procedeix
Projectes sense quantificar beneficiaris	X

D) Objectius i indicadors de realització de l'activitat.

Objectiu	Indicador	Quantificació		
		2017	2018	Prev. 2019
Increment de alumnes de postgrau i formació continuada	Nombre de alumnes matriculats	2049	2200	1713
Increment de la oferta d'accions formatives	Nombre de cursos realitzats	73	80	83
Difusió de l'organització de congressos dins la comunitat universitària	Nombre de Congressos realitzats	18	18	17
Satisfacció dels participants. Objectiu puntuació: 7	Puntuació de la valoració de l'event organitzat (1 a 10)	8,48	8,01	8,48

Annex IV

Previsió de recursos econòmics a emprar per l'entitat

DESPESES / INVERSIONS	Activitat 1 Campusesport	Activitat 2 Residència UIB	Activitat 3 Formació i Congressos	Activitat 4 OTRI i Projectes	Activitat 4 DOIP	Total activitats	No imputats a les activitats	TOTAL
Despeses per ajudes i altres	11.201,85 €	- €	- €	- €	- €	11.201,85 €	- €	11.201,85 €
a) Ajudes monetàries	11.201,85 €	- €	- €	- €	- €	11.201,85 €	- €	11.201,85 €
b) Ajudes no monetàries	- €	- €	- €	- €	- €	- €	- €	- €
c) Despeses per col·laboracions i òrgans de govern	- €	- €	- €	- €	- €	- €	- €	- €
Variació d'existències de productes acabats i en curs de fabricació	- €	- €	- €	- €	- €	- €	- €	- €
Aprovisionaments	6.926,40 €	214.384,74 €	- €	- €	- €	221.311,14 €	13.259,17 €	234.570,31 €
Despeses de personal	1.039.264,55 €	202.021,72 €	216.228,27 €	155.360,39 €	162.232,08 €	1.775.107,01 €	428.970,33 €	2.204.077,33 €
Altres despeses d'explotació	586.711,02 €	117.878,92 €	2.327.417,60 €	1.186.726,67 €	322.153,15 €	4.540.887,35 €	117.631,48 €	4.658.518,83 €
Amortització de l'immobilitzat	100.000,00 €	33.700,00 €	37.000,00 €	1.200,00 €	7.000,00 €	178.900,00 €	46.001,01 €	224.901,01 €
Deterioració i resultat per alienació de immobilitzat	- €	- €	- €	- €	- €	- €	- €	- €
Despeses financeres	1.059,14 €	300,00 €	- €	- €	- €	1.359,14 €	500,00 €	1.859,14 €
Variacions de valor raonable en instruments financers	- €	- €	- €	- €	- €	- €	- €	- €
Diferències de canvi	- €	- €	- €	- €	- €	- €	- €	- €
Deterioració i resultat per alienacions d'instruments financers	- €	- €	- €	- €	- €	- €	- €	- €
Impost beneficis	- €	- €	- €	- €	- €	- €	- €	- €
Subtotal despeses	1.745.162,96 €	568.285,37 €	2.580.645,87 €	1.343.287,05 €	491.385,23 €	6.728.766,48 €	606.361,99 €	7.335.128,47 €
Adquisicions de immobilitzat (excepte Bens Patrimoni Històric)	390.000,00 €	40.000,00 €	3.000,00 €	3.000,00 €	25.000,00 €	461.000,00 €	26.100,00 €	487.100,00 €
Adquisicions Bens Patrimoni Històric	- €	- €	- €	- €	- €	- €	- €	- €
Cancel·lació deute no comercial	- €	- €	- €	- €	- €	- €	- €	- €
Subtotal inversions	390.000,00 €	40.000,00 €	3.000,00 €	3.000,00 €	25.000,00 €	461.000,00 €	26.100,00 €	487.100,00 €
TOTAL RECURSOS EMPRATS	2.135.162,96 €	608.285,37 €	2.583.645,87 €	1.346.287,05 €	516.385,23 €	7.189.766,48 €	632.461,99 €	7.822.228,47 €

Annex V

Previsió de recursos econòmics a obtenir per l'entitat

3.1) Previsió d'ingressos a obtenir per l'entitat

INGRESSOS	Import total
Rendes i altres ingressos derivats del patrimoni	- €
Vendes i prestacions de serveis de les activitats pròpies	7.320.128,47 €
Ingressos ordinaris de les activitats mercantils	- €
Subvencions del sector públic	5.000,00 €
Aportacions privades	10.000,00 €
Altres tipus d'ingressos	- €
TOTAL INGRESSOS PREVISTOS	7.335.128,47 €

3.2) Previsió d'altres recursos econòmics a obtenir per l'entitat

ALTRES RECURSOS	Import total
Deutes contrets	- €
Altres obligacions financeres assumides	- €
TOTAL ALTRES RECURSOS PREVISTOS	- €

Evolució 2017-2019

Fundació Universitat-Empresa de les Illes Balears

Ingressos Campusesport	Liquidació 2017	Pla actuacions 2018	Estimació 2018	Pla actuacions 2019
Abonaments	622.355,04 €	614.180,85 €	645.326,85 €	655.227,83 €
Arrendament d'Instal·lacions	94.842,47 €	98.000,00 €	101.570,55 €	101.570,55 €
Activitats esportives i d'oci	913.895,05 €	910.561,57 €	926.811,97 €	963.546,97 €
Venda i lloguer de Material	12.449,90 €	17.000,00 €	13.067,12 €	10.000,00 €
Subvencions de capital traspasades a l'excedent	55.746,50 €	35.000,00 €	32.850,03 €	5.722,00 €
Subvencions a l'explotació	0,00 €	0,00 €	15.712,67 €	47.138,01 €
Altres ingressos	43.463,37 €	35.000,00 €	43.539,44 €	43.539,44 €
Total Ingressos Campusesport	1.742.752,33 €	1.709.742,42 €	1.778.878,63 €	1.826.744,80 €

Ingressos Residència d'Estudiants	Liquidació 2017	Pla actuacions 2018	Estimació 2018	Pla actuacions 2019
Curs Acadèmic	544.765,95 €	532.000,00 €	523.788,16 €	525.000,00 €
Estiu	184.487,37 €	155.000,00 €	109.153,30 €	130.000,00 €
Altres Ingressos	11.680,72 €	9.600,00 €	11.879,14 €	25.043,44 €
Subvencions de capital traspasades a l'excedent	0,00 €	0,00 €	0,00 €	0,00 €
Total Ingressos Residència d'Estudiants	740.934,04 €	696.600,00 €	644.820,60 €	680.043,44 €

Ingressos Formació i Congressos	Liquidació 2017	Pla actuacions 2018	Estimació 2018	Pla actuacions 2019
Ingressos gestió	291.416,08 €	787.180,00 €	471.798,53 €	535.000,00 €
Ingressos per cursos organitzats	1.679.179,44 €	2.000.000,00 €	1.710.191,74 €	1.700.000,00 €
Ingressos per congressos organitzats	617.141,73 €	600.000,00 €	425.147,89 €	375.000,00 €
Ingressos Formació i Congressos	2.587.737,25 €	3.387.180,00 €	2.607.138,16 €	2.610.000,00 €

Ingressos OTRI i Projectes	Liquidació 2017	Pla actuacions 2018	Estimació 2018	Pla actuacions 2019
Ingressos gestió	297.394,08 €	303.038,40 €	348.700,63 €	360.680,00 €
Ingressos art. 83 i Propietat Intel·lectual	714.164,34 €	1.193.333,00 €	1.110.939,01 €	976.666,67 €
Ingressos per Convenis, Encàrrecs i altres	40.000,00 €	0,00 €	141.133,00 €	150.000,00 €
Ingressos OTRI i Projectes	1.051.558,42 €	1.496.371,40 €	1.600.772,64 €	1.487.346,67 €

Ingressos DOIP	Liquidació 2017	Pla actuacions 2018	Estimació 2018	Pla actuacions 2019
Ingressos gestió	313.771,30 €	302.400,00 €	538.969,73 €	634.993,57 €
Total Ingressos DOIP	313.771,30 €	302.400,00 €	538.969,73 €	634.993,57 €

Ingressos Serveis Generals	Liquidació 2017	Pla actuacions 2018	Estimació 2018	Pla actuacions 2019
Ingressos gestió	29.411,40 €	11.730,26 €	-2.163,51 €	36.000,00 €
Ingressos gestió Coral UIB	66.928,24 €	60.000,00 €	64.435,37 €	60.000,00 €
Ingressos gestió Joves Qualificats	0,00 €	171.273,24 €	171.885,31 €	0,00 €
Total Ingressos Serveis Generals	96.339,64 €	243.003,50 €	234.157,17 €	96.000,00 €

	<i>Liquidació 2017</i>	<i>Pla actuacions 2018</i>	<i>Estimació 2018</i>	<i>Pla actuacions 2019</i>
TOTAL INGRESSOS	6.533.092,98 €	7.835.297,32 €	7.404.736,93 €	7.335.128,47 €

Despeses Campusesport	<i>Liquidació 2017</i>	<i>Pla actuacions 2018</i>	<i>Estimació 2018</i>	<i>Pla actuacions 2019</i>
Despeses de personal	870.753,49 €	905.804,58 €	988.736,75 €	1.039.264,55 €
Compres de mercaderies	3.192,69 €	10.000,00 €	6.770,67 €	6.926,40 €
Treballs realitzats per altres emp.	2.500,36 €	0,00 €	3.849,88 €	3.938,43 €
Arrendaments i canons	24.768,66 €	0,00 €	8.810,31 €	9.220,24 €
Reparacions i manteniment	70.935,86 €	85.000,00 €	85.785,61 €	90.258,68 €
Primes d'assegurances	2.770,09 €	12.400,00 €	11.287,12 €	11.546,72 €
Publicitat i promoció	23.283,22 €	19.000,00 €	20.299,09 €	24.347,40 €
Subministraments	232.470,96 €	244.478,00 €	253.496,35 €	243.286,08 €
Ajuts individuals	11.000,00 €	11.000,00 €	10.950,00 €	11.201,85 €
Activitats esportives i oci	163.324,59 €	155.900,00 €	161.128,70 €	164.834,66 €
Altres Despeses Corrents	46.053,65 €	46.494,64 €	38.395,70 €	39.278,80 €
Despeses Financeres	645,95 €	1.400,00 €	1.035,33 €	1.059,14 €
Amortitzacions	143.060,12 €	135.000,00 €	115.916,17 €	100.000,00 €
Despeses Campusesport	1.594.759,64 €	1.626.477,22 €	1.706.461,68 €	1.745.162,96 €

Despeses Residència	<i>Liquidació 2017</i>	<i>Pla actuacions 2018</i>	<i>Estimació 2018</i>	<i>Pla actuacions 2019</i>
Despeses de personal	167.823,26 €	172.100,24 €	187.532,54 €	202.021,72 €
Treballs realitzats per altres emp.	256.861,94 €	249.000,00 €	203.789,68 €	214.384,74 €
Reparacions i conservació	20.713,51 €	18.783,84 €	28.075,00 €	17.741,47 €
Primes d'assegurances	963,05 €	963,05 €	976,26 €	998,71 €
Publicitat i promoció	9.854,48 €	10.000,00 €	10.460,02 €	10.000,00 €
Subministraments	57.141,51 €	58.100,00 €	54.734,52 €	56.138,73 €
Altres Despeses Corrents	40.915,29 €	34.500,00 €	21.206,43 €	33.000,00 €
Despeses Financeres	216,45 €	2.000,00 €	252,52 €	300,00 €
Provisions	2.053,27 €	0,00 €	0,00 €	0,00 €
Amortitzacions	33.518,45 €	31.000,00 €	33.629,46 €	33.700,00 €
Total Despeses Residència	590.061,21 €	576.447,13 €	540.656,43 €	568.285,37 €

Despeses Formació i Congressos	<i>Liquidació 2017</i>	<i>Pla actuacions 2018</i>	<i>Estimació 2018</i>	<i>Pla actuacions 2019</i>
Despeses personal	219.121,38 €	283.203,48 €	244.915,53 €	216.228,27 €
Publicitat i promoció	7.215,06 €	12.000,00 €	7.700,22 €	8.184,00 €
Treballs realitzats per altres empreses	0,00 €	4.000,00 €	0,00 €	0,00 €
Altres despeses	35.015,80 €	14.000,00 €	15.622,03 €	15.345,00 €
Subministraments	1.343,89 €	2.000,00 €	1.086,40 €	613,80 €
Manteniment aplicacions informàtiques	0,00 €	0,00 €	3.588,00 €	3.682,80 €
Amortitzacions	34.004,68 €	35.000,00 €	36.630,59 €	37.000,00 €
Assegurances	3.972,31 €	4.500,00 €	3.738,89 €	4.092,00 €
Despeses de cursos organitzats	1.507.542,46 €	1.800.000,00 €	1.539.172,57 €	1.530.000,00 €
Despeses de cursos DUAL	0,00 €	345.508,00 €	195.400,00 €	220.500,00 €
Aportació a la UIB per cursos organitzats	171.636,98 €	200.000,00 €	167.973,27 €	170.000,00 €
Despeses per congressos organitzats	617.141,73 €	600.000,00 €	425.147,89 €	375.000,00 €
Despeses Formació i Congressos	2.596.994,29 €	3.300.211,48 €	2.640.975,39 €	2.580.645,87 €

Despeses OTRI i Projectes	<i>Liquidació 2017</i>	<i>Pla actuacions 2018</i>	<i>Estimació 2018</i>	<i>Pla actuacions 2019</i>
Despeses de personal	120.347,75 €	163.025,96 €	136.354,70 €	155.360,39 €
Publicitat, promoció i RRPP	3.011,86 €	3.100,00 €	496,72 €	1.000,00 €
Subministraments	743,36 €	1.200,00 €	320,28 €	60,00 €
Despeses gestió	0,00 €	60.000,00 €	14.129,33 €	55.000,00 €
Altres Despeses Corrents	9.659,48 €	3.678,12 €	3.159,30 €	4.000,00 €
Amortitzacions	0,00 €	875,00 €	1.151,93 €	1.200,00 €
Despeses de contractes art. 83	618.733,18 €	954.666,38 €	959.873,61 €	854.583,33 €
Despeses de Convenis, Encàrrecs i altres	35.000,00 €	0,00 €	141.133,00 €	150.000,00 €
Aportació a la UIB per art. 83	100.431,16 €	147.666,62 €	151.065,40 €	122.083,33 €
Provisions	10.000,00 €	0,00 €	0,00 €	0,00 €
Despeses OTRI i Projectes	897.926,79 €	1.334.212,08 €	1.407.684,27 €	1.343.287,05 €

Despeses DOIP	<i>Liquidació 2017</i>	<i>Pla actuacions 2018</i>	<i>Estimació 2018</i>	<i>Pla actuacions 2019</i>
Despeses de personal	151.592,58 €	157.794,21 €	152.644,61 €	162.232,08 €
Assegurances	0,00 €	450,00 €	452,78 €	511,50 €
Despeses Subvencionables Conveni SOIB	0,00 €	0,00 €	174.949,83 €	297.705,85 €
Publicitat, promoció i RRPP	3.840,19 €	1.400,00 €	1.930,46 €	2.046,00 €
Subministraments	249,09 €	500,00 €	250,97 €	511,50 €
Despeses gestió activitats	12.841,25 €	13.200,00 €	12.786,92 €	14.361,00 €
Altres Despeses Corrents	7.539,23 €	6.600,00 €	7.667,69 €	7.017,30 €
Amortitzacions	6.061,68 €	5.500,00 €	6.578,94 €	7.000,00 €
Provisions	0,00 €	0,00 €	0,00 €	0,00 €
Despeses DOIP	182.124,02 €	185.444,21 €	357.262,20 €	491.385,23 €

Despeses Serveis Generals	<i>Liquidació 2017</i>	<i>Pla actuacions 2018</i>	<i>Estimació 2018</i>	<i>Pla actuacions 2019</i>
Despeses de personal	364.392,52 €	609.733,77 €	560.111,17 €	428.970,33 €
Treballs realitzats per altres emp.	5.711,54 €	11.021,43 €	14.247,83 €	13.259,17 €
Serveis de professional independents	21.440,39 €	15.250,00 €	22.582,08 €	19.520,97 €
Reparacions i conservacions	24.773,54 €	5.000,00 €	764,49 €	3.000,00 €
Assegurances	1.368,04 €	1.500,00 €	1.449,45 €	1.482,79 €
Publicitat, promoció i RRPP	12.638,56 €	11.000,00 €	3.663,68 €	5.000,00 €
Subministraments	3.002,19 €	2.500,00 €	3.780,28 €	3.867,23 €
Despeses Financeres	3.799,51 €	500,00 €	8.345,77 €	500,00 €
Altres Despeses Corrents	46.725,48 €	16.000,00 €	24.203,81 €	24.760,50 €
Despeses gestió Coral UIB	73.175,55 €	60.000,00 €	65.533,90 €	60.000,00 €
Amortitzacions	45.907,04 €	80.000,00 €	46.001,01 €	46.001,01 €
Despeses Serveis Generals	602.934,36 €	812.505,20 €	750.683,47 €	606.361,99 €

	<i>Liquidació 2017</i>	<i>Pla actuacions 2018</i>	<i>Estimació 2018</i>	<i>Pla actuacions 2019</i>
TOTAL DESPESES	6.464.800,31 €	7.835.297,32 €	7.403.723,44 €	7.335.128,47 €

RESULTAT	68.292,67 €	0,00 €	1.013,49 €	0,00 €
-----------------	--------------------	---------------	-------------------	---------------

Inversions i operacions financeres	<i>Liquidació 2017</i>	<i>Pla actuacions 2018</i>	<i>Estimació 2018</i>	<i>Pla actuacions 2019</i>
Inversions Campusesport	112.012,96 €	216.000,00 €	26.257,53 €	390.000,00 €
Inversions Residència	11.594,91 €	30.500,00 €	33.121,59 €	40.000,00 €
Inversions DOIP	6.692,97 €	25.000,00 €	1.264,45 €	25.000,00 €
Inversions SG	31.578,00 €	20.000,00 €	3.210,28 €	26.100,00 €
Inversions OTRI-PROJECTES	811,50 €	3.000,00 €	389,00 €	3.000,00 €
Inversions Formació	19.019,84 €	3.000,00 €	785,82 €	3.000,00 €
Amortització Leasing	7.821,51 €	12.000,00 €	10.561,95 €	10.500,00 €
Total inversions i operacions financeres	189.531,69 €	309.500,00 €	75.590,62 €	497.600,00 €

Resum del Pla Actuacions 2019 per centres de servei

Ingressos 2019	Campusesport	Residència	Formació i Congressos	OTRI i Projectes	DOIP	Serveis Generals	TOTAL
Abonaments	655.227,83 €						655.227,83 €
Arrendament d'Instal·lacions	101.570,55 €						101.570,55 €
Activitats esportives i d'oci	963.546,97 €						963.546,97 €
Venda de Material	10.000,00 €						10.000,00 €
Subvencions de capital	5.722,00 €						5.722,00 €
Ingressos Residència Curs i Estiu		655.000,00 €					655.000,00 €
Ingressos per congressos organitzats			1.700.000,00 €				1.700.000,00 €
Ingressos per cursos organitzats			375.000,00 €				375.000,00 €
Ingressos art. 83				1.126.666,67 €			1.126.666,67 €
Altres Ingressos	90.677,45 €	25.043,44 €					115.720,89 €
Ingressos gestió			535.000,00 €	360.680,00 €	634.993,57 €	96.000,00 €	1.626.673,57 €
Total Ingressos 2019	1.826.744,80 €	680.043,44 €	2.610.000,00 €	1.487.346,67 €	634.993,57 €	96.000,00 €	7.335.128,47 €

Despeses 2019	Campusesport	Residència	Formació i Congressos	OTRI i Projectes	DOIP	Serveis Generals	TOTAL
Despeses de personal	1.039.264,55 €	202.021,72 €	216.228,27 €	155.360,39 €	162.232,08 €	428.970,33 €	2.204.077,33 €
Compres de Material	6.926,40 €						6.926,40 €
Treballs realitzats per altres emp.	3.938,43 €	214.384,74 €	0,00 €			13.259,17 €	231.582,34 €
Reparacions i conservació	90.258,68 €	17.741,47 €				3.000,00 €	111.000,15 €
Serveis de professionals independents			3.682,80 €			19.520,97 €	23.203,77 €
Primes i assegurances	11.546,72 €	998,71 €	4.092,00 €		511,50 €	1.482,79 €	18.631,73 €
Publicitat i promoció	24.347,40 €	10.000,00 €	8.184,00 €	1.000,00 €	2.046,00 €	5.000,00 €	50.577,40 €
Subministraments	243.286,08 €	56.138,73 €	613,80 €	60,00 €	511,50 €	3.867,23 €	304.477,34 €
Activitats esportives i oci	164.834,66 €						164.834,66 €
Despeses per congressos organitzats			375.000,00 €				375.000,00 €
Despeses de cursos organitzats			1.530.000,00 €				1.530.000,00 €
Despeses de cursos DUAL			220.500,00 €				220.500,00 €
Despeses contracte art. 83				1.004.583,33 €			1.004.583,33 €
Altres Despeses Corrents	48.499,05 €	33.000,00 €	15.345,00 €	4.000,00 €	304.723,15 €	24.760,50 €	430.327,69 €
Aportacions a la UIB			170.000,00 €	122.083,33 €			292.083,33 €
Ajuts individuals	11.201,85 €						11.201,85 €
Renting					0,00 €	0,00 €	0,00 €
Despeses gestió				55.000,00 €	14.361,00 €	60.000,00 €	129.361,00 €
Despeses Financeres	1.059,14 €	300,00 €				500,00 €	1.859,14 €
Amortitzacions	100.000,00 €	33.700,00 €	37.000,00 €	1.200,00 €	7.000,00 €	46.001,01 €	224.901,01 €
Total Despeses 2019	1.745.162,96 €	568.285,37 €	2.580.645,87 €	1.343.287,05 €	491.385,23 €	606.361,99 €	7.335.128,47 €

	Campusesport	Residència	Formació i Congressos	OTRI i Projectes	DOIP	Serveis Generals	TOTAL
Resultat	81.581,84 €	111.758,06 €	29.354,13 €	144.059,61 €	143.608,34 €	-510.361,99 €	0,00 €
Cash Flow generat	175.859,84 €	145.458,06 €	66.354,13 €	145.259,61 €	150.608,34 €	-464.360,98 €	219.179,01 €

Aportació UIB per inversions	25.000,00 €	25.000,00 €	0,00 €	0,00 €	0,00 €	0,00 €	50.000,00 €
-------------------------------------	-------------	-------------	--------	--------	--------	--------	--------------------

Inversions i O.F.	400.500,00 €	40.000,00 €	3.000,00 €	3.000,00 €	25.000,00 €	26.100,00 €	497.600,00 €
--------------------------	--------------	-------------	------------	------------	-------------	-------------	---------------------

ESBORRANY PRESSUPOST 2019

CAPÍTOL	INGRESSOS	
III	Taxes, preus públics i altres ingressos	3.000,00
IV	Transferències corrents	238.952,20
	Aportació UIB (consignació pressupostària)	12.990,00
	Transferència conselleria d'Educació, Cultura i Universitats per a despeses de personal i funcionament	225.962,20
V	Ingressos patrimonials	0,00
VI	Alienació inversions reals	0,00
VII	Transferències de capital	0,00
VIII	Variació actius financers	0,00
IX	Variació passius financers	0,00
	TOTAL	241.952,20

CAPÍTOL	DESPESES	
I	Despeses de Personal	144.788,24
	Remuneració de personal i seguretat social	144.788,24
II	Despeses corrents en béns i serveis	88.508,96
	Programes	63.708,96
	Material fungible	500,00
	Despeses corrents	21.300,00
	Viatges i despeses relacionades	2.500,00
	Formació, intercanvi i publicitat	500,00
III	Despeses financeres	0,00
IV	Transferències corrents	0,00
VI	Inversions reals	8.655,00
	Material inventariable	8.655,00
VII	Transferències de capital	0,00
VIII	Actius financers	0,00
IX	Passius financers	0,00
	TOTAL	241.952,20

ESTAT DE CONSOLIDACIÓ PER A L'EXERCICI 2019 DEL PRESSUPOST DE LA UIB, LA FUNDACIÓ UNIVERSITAT EMPRESA I L'AQUIB

INGRESSOS	PRESSUPOST PROPI	FUE	Ajustaments	AQUIB	Ajustaments	TOTAL CONSOLIDAT
Operacions corrents						
Capítol III	15.244.137,52	6.882.886,42	573.556,58	3.000,00		21.556.467,36
Capítol IV	73.707.407,08	421.875,02		238.952,20	12.990,00	74.355.244,30
Capítol V	180.611,53	24.645,03				205.256,56
Operacions de capital						
Capítol VII	7.686.578,31	5.722,00				7.692.300,31
Capítol VIII	13.424.336,40	-				13.424.336,40
Capítol IX	-	-				-
TOTAL	110.243.070,84	7.335.128,47	573.556,58	241.952,20	12.990,00	117.233.604,93

DESPESES	PRESSUPOST PROPI	FUE	Ajustaments	AQUIB	Ajustaments	TOTAL CONSOLIDAT
Operacions corrents						
Capítol I	73.445.087,57	2.204.077,34	284.000,00	144.788,24		75.509.953,15
Capítol II	11.921.183,15	4.113.905,80	24.000,00	88.508,96	12.990,00	16.086.607,91
Capítol III	207.251,50	1.859,14				209.110,64
Capítol IV	715.021,64	303.285,18	215.556,58			802.750,24
Capítol V	110.300,00					110.300,00
Operacions de capital						
Capítol VI	22.649.048,64	487.100,00		8.655,00		23.144.803,64
Capítol VII	318.714,00					318.714,00
Capítol IX	876.464,34	224.901,01	50.000,00			1.051.365,35
TOTAL	110.243.070,84	7.335.128,47	573.556,58	241.952,20	12.990,00	117.233.604,93